

# Produktový katalog

Venkovní skříně

**CONTEG**



# JSME CONTEG

Přední výrobce **řešení pro IT, datová centra a průmysl**

Naše ryze česká výrobní společnost byla založena v roce 1998. Dnes patříme mezi přední výrobce komplexních řešení v oblasti datových center, telekomunikací a průmyslu.

Disponujeme globálním obchodním a technickým zázemím, naše výrobní závody jsou vybaveny nejnovějšími technologiemi i vlastní testovací laboratoří.

Produkty dodáváme jak malým firmám, tak i velkým korporacím a průmyslovým podnikům.



# CONTEG V ČÍSLECH

**Rok založení:** 1998

**Mezinárodní pobočky a showroomy:** 10

**Partneři:** v 60 zemích na 3 kontinentech

**Centrála:** Praha, Česká republika

**Výrobní závod a centrální sklad:** Pelhřimov, Česká republika



Centrála: Praha, Česká republika

Výrobní závod a centrální sklad: Pelhřimov, Česká republika

## outTEG venkovní skříň

Nedělejte žádné kompromisy! Využijte výhod naší řady venkovních skříní outTEG. Díky kompaktnímu designu, praktickému konstrukčnímu řešení a klimatizačnímu systému outTEG splňuje náročné požadavky zákazníků pro použití v extrémních venkovních podmínkách.

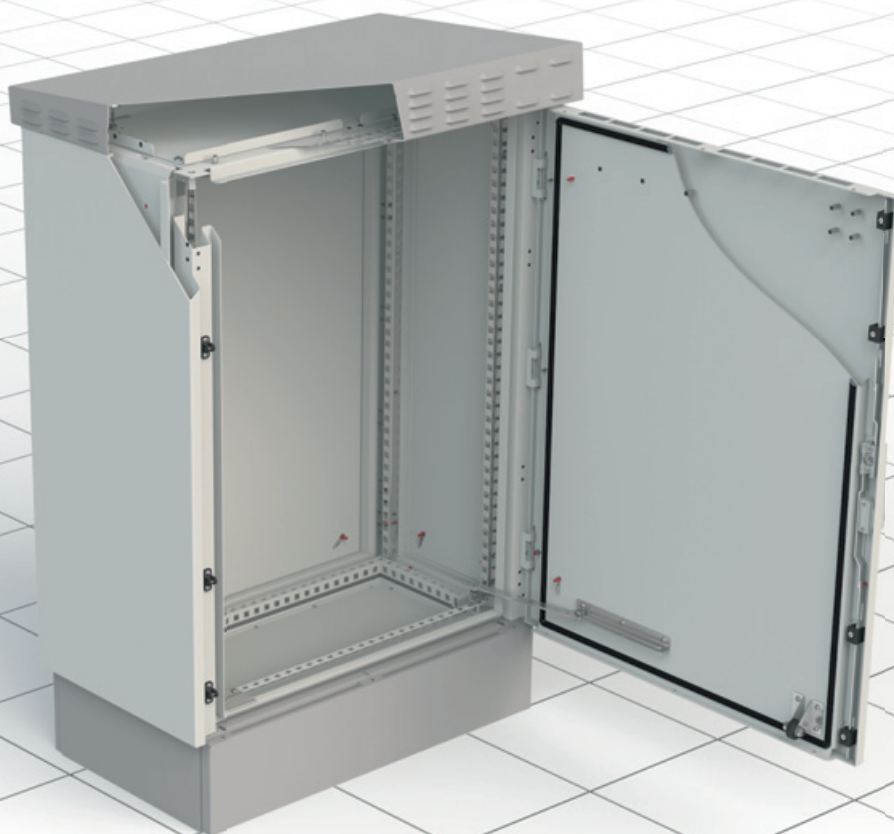

Pro více informací nás kontaktujte na [www.conteg.cz/kontakt](http://www.conteg.cz/kontakt), nebo použijte náš online konfigurátor na [www.conteg.cz/konfiguratory](http://www.conteg.cz/konfiguratory)

# Obsah

<b>VENKOVNÍ ŘEŠENÍ</b>	<b>5</b>
<b>01 ouT<small>EG</small> SAMOSTATNĚ STOJÍCÍ VENKOVNÍ SKŘÍNĚ</b>	<b>6</b>
ouT <small>EG</small> II Double Natural	8
Vnitřní instalace	14
Příslušenství	19
Monitorovací systém RAMOS	20
<b>02 ouT<small>EG</small> LITE VENKOVNÍ SKŘÍNĚ PRO MONTÁŽ NA SLOUP</b>	<b>22</b>
ouT <small>EG</small> LITE	24
Příslušenství	26
<b>03 WME KOMPAKTNÍ VENKOVNÍ SKŘÍNĚ</b>	<b>30</b>
WME-O	32
Příslušenství	34
<b>04 ŘÍZENÍ VNITŘNÍHO PROSTŘEDÍ VE VENKOVNÍCH SKŘÍNÍCH</b>	<b>40</b>
Venkovní chladicí jednotky – vnější montážní poloha	42
Venkovní chladicí jednotky – vnitřní montážní poloha	44
<b>TECHNICKÉ VÝKRESY</b>	<b>48</b>
<b>ROZPTYL TEPELNÝCH ZTRÁT</b>	<b>51</b>
<b>INDEX</b>	<b>52</b>

## CONTEG – modifikace

Zákaznické úpravy realizujeme v CONTEG modifikačním centru, které je součástí moderního výrobního závodu v Pelhřimově. Centrum mimo jiné obsahuje CNC frézku MODCentrum 29 CNC.

Jsme schopni připravit otvory pro ventilátory, chladicí jednotky, ovládací panely a tlačítka. To vše do ocelových, nerezových (AISI 304 a 316L) nebo hliníkových venkovních skříní. Výřezy lze realizovat do jednotlivých demontovatelných dílů plášťů (dveře, kabelová dna, bočnice, střechy a montážní desky), ale také do svařených venkovních skříní.

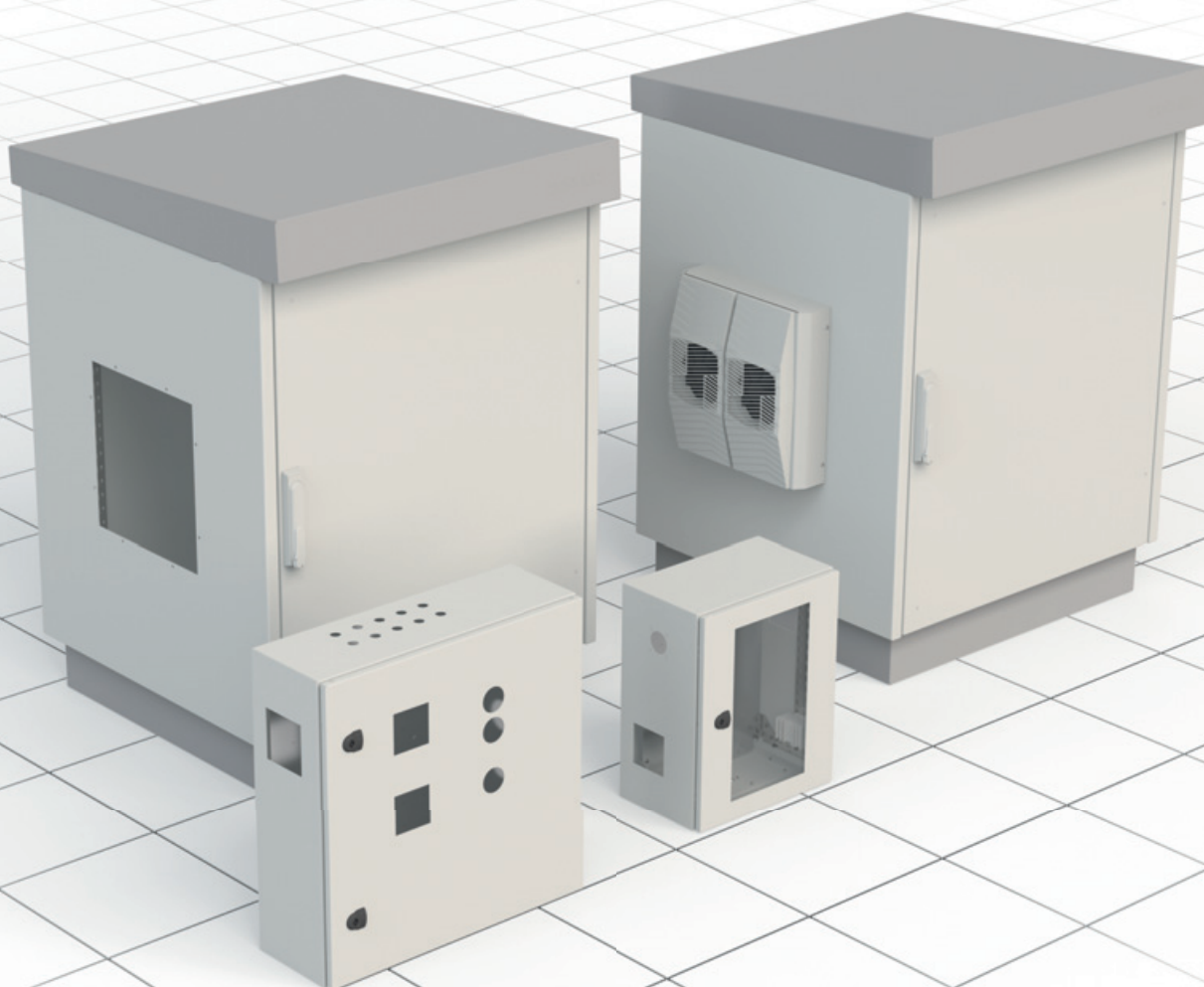

Pro více informací nás kontaktujte  
na [www.conteg.cz/kontakt](http://www.conteg.cz/kontakt)

# VENKOVNÍ ŘEŠENÍ

➤ Výhodou dvouplášťových hliníkových venkovních skříní je to, že udržují o 10 % nižší vnitřní teplotu než plastová nebo jednoplášťová řešení. V mnoha případech nemusíte vůbec investovat do klimatizačních jednotek, nebo můžete ušetřit snížením výkonu těchto zařízení, a tedy spotřebované energie pro jejich provoz.

Venkovní skříně můžete objednat z naší standardní nabídky, což zaručí rychlou dodávku. Pokud máte speciální požadavky, můžete tyto venkovní skříně navrhnout podle svých specifikací. Můžete použít CONTEG webový konfigurátor, nebo se obrátit na naše zkušené obchodní zástupce.

outTEG



outTEG LITE



WME-O



Materiál		Hliníkový plášť a střecha Nerezový rám a podstavec	Hliník	Nerezová ocel
Konstrukce		Dvouplášťová	Dvouplášťová	Jednoplášťová
Stupeň krytí		IP65	IP65	IP66
Mechanická odolnost		IK10	IK10	IK10
Barva		RAL 7035 (světle šedá) pro tělo RAL 7046 (šedá) pro střechu a podstavec	RAL 7035 (světle šedá)	RAL 7035 (světle šedá)
Povrch		Venkovní prášková barva s UV ochranou	Venkovní prášková barva s UV ochranou	Venkovní prášková barva s UV ochranou
Rozměry	V	600 (12U), 800 (16U), 1000 (21U), 1200 (25U), 1400 (30U), 1600 (34U) mm	500, 600 (12U), 800 (17U) mm	300, 400, 500, 600 (12U), 800 (U17), 1000 (U21), 1200 (U25) mm
	Š	650, 800, 1000 mm	400, 600 mm	200, 300, 400, 500, 600, 800 mm
	H	400, 500, 600, 700, 800, 1000 mm	400, 500, 600 mm	155, 210, 250, 300, 400 mm



01

**outTEG**

SAMOSTATNĚ STOJÍCÍ  
VENKOVNÍ SKŘÍNĚ





**outTEG**

8

**Vnitřní instalace**

14

**Příslušenství**

19

# SAMOSTATNĚ STOJÍCÍ VENKOVNÍ SKŘÍŇĚ

## outTEG



➤ Nedělejte kompromisy. Využijte výhody, které poskytuje specializovaná řada **outTEG**. Kompaktní konstrukce, elegantní vzhled a klimatizační systémy samostatně stojící venkovní skříňe outTEG umožňují instalaci do všech klimatických oblastí s velmi nízkými i s velmi vysokými teplotami.

### HLAVNÍ VÝHODY

- S integrovanou střešou a podstavcem
- Svařovaný nerezový rám venkovní skříňe
- Všechny demontovatelné díly jsou vyrobeny z hliníku
- Kompaktní konstrukce = žádný bod pro vniknutí pomocí páčidla
- Možnost přepravy jeřábem

VZORKOVNÍK BAREV:  RAL 7035

 RAL 7046

### POPIS:

#### Materiál

- Dveře, zadní panel, střeška – 2mm AlMg3
- Rám, podstavec – 2mm nerezová ocel 1.4016 (AISI 403)

#### Barva

- Barva těla RAL 7035
- Barva střechy a podstavce – RAL 7046

#### Krytí IP

- IP65 (stupeň krytí IP se může snížit po montáži určitého příslušenství)

#### Ochrana proti zemětřesení

- Certifikace ochrany proti zemětřesení podle Bellcore GR-63-CORE zóna 3 (zóna 4 na vyžádání)

#### Balení zahrnuje

- Dvouplášťová venkovní skříň, zcela smontovaná
- Ventilace – přirozené proudění vzduchu mezi vnitřními a vnějšími stěnami
- Demontovatelný zadní panel
- Demontovatelná střeška

- Vícebodový systém zamykání předních dveří, kombinace klíče 333, dveřní doraz. Snadná změna konfigurace pro pravé nebo levé otevírání dveří
- Podstavec 100 mm
- Vertikální montážní lišty s perforací 25 mm
- Demontovatelné kabelové dno
- Příprava pro transportní šroubovací oka
- Boční panely nutno objednat samostatně (viz strana 10)

Podrobné informace naleznete na straně 48

### OUTTEG, DVOUPLÁŠŤOVÝ, JEDNOVĚŘOVÝ, VÝŠKA 600 – 1200 MM

	Balení	12 U	16 U	21 U	21 U	25 U	25 U
V (U)							
V (mm)		600	800	1000	1000	1200	1200
Š (mm)		650	650	650	800	800	1000
H (mm)		600	600	600	500	800	700
Hmotnost (kg)		63	69	81	82	115	119
Kód	1 ks	OMR-DN-066506-R	OMR-DN-086506-R	OMR-DN-106506-R	OMR-DN-100805-R	OMR-DN-120808-R	OMR-DN-121007-R
<b>PŘÍSLUŠENSTVÍ</b>							
Boční panel**	1 ks	OMR-DN-S0606-1	OMR-DN-S0806-1	OMR-DN-S1006-1	OMR-DN-S1005-1	OMR-DN-S1208-1	OMR-DN-S1207-1
Montážní deska, kompletní instalace	1 ks	IDO-MM-F665	IDO-MM-F865	IDO-MM-F1065	IDO-MM-F108	IDO-MM-F128	IDO-MM-F1210
Vertikální lišty 19" a 21"	1 pár	IDO-MR-V6	IDO-MR-V8	IDO-MR-V10	IDO-MR-V10	IDO-MR-V12	IDO-MR-V12
Vertikální lišty ETSI	1 pár	IDO-MR-E6	IDO-MR-E8	IDO-MR-E10	IDO-MR-E10	IDO-MR-E12	IDO-MR-E12
Profil N pro vertikální lišty	1 pár	IDO-MR-N6*	IDO-MR-N6*	IDO-MR-N6*	IDO-MR-N5*	IDO-MR-N8*	–
Profil L pro vertikální lišty	1 sada	–	–	–	IDO-MR-L5	IDO-MR-L8	IDO-MR-L7
Horizontální lišta	1 pár	viz strana 16					
Sada pro řadové spojení	1 sada	OMR-DN-K0606	OMR-DN-K0806	OMR-DN-K1006	OMR-DN-K1005	OMR-DN-K1208	OMR-DN-K1207
Upevňovací rám pro betonový podklad	1 ks	IDO-MF-P6506	IDO-MF-P6506	IDO-MF-P6506	IDO-MF-P0805	IDO-MF-P0808	IDO-MF-P1007

\* Nutné objednat 2 sady, pro výšku 1 400 a 1 600 mm je třeba objednat 3 sady. Pro venkovní skříňe o šířce 800 mm s IDO-MR-Nxx je zapotřebí objednat také držák IDO-MR-N-B (2 sady pro 1 sadu IDO-MR-Nxx). \*\* Nutné objednat 2 ks.

OUTTEG, DVOUPLÁŠŤOVÝ, JEDNODVĚŘOVÝ, VÝŠKA 1400 – 1600 MM						
V (U)	Balení	30 U	34 U	34 U	34 U	34 U
V (mm)		1400	1600	1600	1600	1600
Š (mm)		650	650	800	800	1000
H (mm)		600	400	700	1000	800
Kód	1 ks	OMR-DN-146506-R	OMR-DN-166504-R	OMR-DN-160807-R	OMR-DN-160810-R	OMR-DN-161008-R
<b>PŘÍSLUŠENSTVÍ</b>						
Boční panel**	1 sada	OMR-DN-S1406-1	OMR-DN-S1604-1	OMR-DN-S1607-1	OMR-DN-S1610-1	OMR-DN-S1608-1
Montážní deska, kompletní instalace	1 ks	IDO-MM-F1465	IDO-MM-F1665	IDO-MM-F168	IDO-MM-F168	IDO-MM-F1610
Vertikální lišty 19" a 21"	1 pár	IDO-MR-V14	IDO-MR-V16	IDO-MR-V16	IDO-MR-V16	IDO-MR-V16
Vertikální lišty ETSI	1 pár	IDO-MR-E14	IDO-MR-E16	IDO-MR-E16	IDO-MR-E16	IDO-MR-E16
Profil N pro vertikální lišty	1 pár	IDO-MR-N6*	IDO-MR-N4*	IDO-MR-N7*	IDO-MR-N10*	-
Profil L pro vertikální lišty	1 sada	-	-	IDO-MR-L7	IDO-MR-L10	IDO-MR-L8
Horizontální lišta	1 pár	viz strana 16				
Sada pro řadové spojení	1 sada	OMR-DN-K1406	OMR-DN-K1604	OMR-DN-K1607	OMR-DN-K1610	OMR-DN-K1608
Upevňovací rám pro betonový podklad	1 ks	IDO-MF-P6506	IDO-MF-P6504	IDO-MF-P0807	IDO-MF-P0810	IDO-MF-P1008

\* Nutné objednat 2 sady, pro výšku 1400 a 1600 mm je třeba objednat 3 sady. Pro venkovní skříň o šířce 800 mm s IDO-MR-Nxx je třeba objednat také držák IDO-MR-N-B (2 sady pro 1 sadu IDO-MR-Nxx). \*\* Nutné objednat 2 ks.

# Potřebujete řešení pro instalaci na sloup?

Použijte **outTEG LITE** – str. 22.



Více informací naleznete na **straně 22**,  
nebo nás kontaktujte na [www.conteg.cz/kontakt](http://www.conteg.cz/kontakt)

# BOČNÍ PANELE – HLADKÉ, NEBO PŘIPRAVENÉ K INSTALACI KLIMATIZAČNÍCH JEDNOTEK



Hladký boční panel	Boční panel, vnitřní část, připravená na úpravu*	Boční panel, vnější část, připravená na úpravu*	Rozměry venkovní skříňe V x H (mm)	Balení
OMR-DN-S0606-1	OMR-DCMI-S0606	OMR-DCME-S0606	600 x 600	1 ks
OMR-DN-S0806-1	OMR-DCMI-S0806	OMR-DCME-S0806	800 x 600	1 ks
OMR-DN-S1005-1	OMR-DCMI-S1005	OMR-DCME-S1005	1000 x 500	1 ks
OMR-DN-S1006-1	OMR-DCMI-S1006	OMR-DCME-S1006	1000 x 600	1 ks
OMR-DN-S1207-1	OMR-DCMI-S1207	OMR-DCME-S1207	1200 x 700	1 ks
OMR-DN-S1208-1	OMR-DCMI-S1208	OMR-DCME-S1208	1200 x 800	1 ks
OMR-DN-S1406-1	OMR-DCMI-S1406	OMR-DCME-S1406	1400 x 600	1 ks
OMR-DN-S1604-1	OMR-DCMI-S1604	OMR-DCME-S1604	1600 x 400	1 ks
OMR-DN-S1607-1	OMR-DCMI-S1607	OMR-DCME-S1607	1600 x 700	1 ks
OMR-DN-S1608-1	OMR-DCMI-S1608	OMR-DCME-S1608	1600 x 800	1 ks
OMR-DN-S1610-1	OMR-DCMI-S1610	OMR-DCME-S1610	1600 x 1000	1 ks

- Použití: pro montáž s venkovními skříňemi OMR-DN-xxxxxx-R
- Dvouplášťová konstrukce
- Materiál: 2mm AlMg3
- Barva: RAL 7035

- **OMR-DN-Sxxxx-1**, hladký boční panel, pro venkovní skříň bez klimatizačního řešení potřebujete 2 ks, IP65
- **OMR-DCMI-Sxxxx** a **OMR-DCME-Sxxxx** s výřezy provedenými v modifikačním centru CONTEG, připraveno pro instalaci chladicí jednotky, IP55. Pro chladicí jednotku

AC-WMO je nutné objednat ještě 1 ks OMR-DN-Sxxxx-1.

- Další informace o chladicích jednotkách na straně 40
- Obsah balení: montážní díly, verze bočních panelů

## BOČNÍ PANELE S KLIMATIZAČNÍ JEDNOTKOU



Kód	Popis	Strana
1 OMR-DCME-Sxxxx	Boční panel, vnější část, připravená na úpravu	10
2 OMR-DCMI-Sxxxx	Boční panel, vnitřní část, připravená na úpravu	10
3 AC-WMO-xx-xxxx	Vnější klimatizační jednotka	40

## BOČNÍ PANELY – S NUCENOU VENTILACÍ



Boční panely s ventilátorem s filtrem a výstupní mřížkou	Rozměry venkovní skříňe V × H (mm)	Balení
OMR-DV-S0606	600 × 600	1 sada
OMR-DV-S0806	800 × 600	1 sada
OMR-DV-S1005	1000 × 500	1 sada
OMR-DV-S1006	1000 × 600	1 sada
OMR-DV-S1207	1200 × 700	1 sada
OMR-DV-S1208	1200 × 800	1 sada
OMR-DV-S1406	1400 × 600	1 sada
OMR-DV-S1604	1600 × 400	1 sada
OMR-DV-S1607	1600 × 700	1 sada
OMR-DV-S1608	1600 × 800	1 sada
OMR-DV-S1610	1600 × 1000	1 sada

Poznámka: 1 sada = 2 ks

- Použití: pro montáž s venkovními skříňemi OMR-DN-xxxxxx-R
- Dvouplášťová konstrukce
- Materiál: 2mm AlMg3

- Barva: RAL 7035
- OMR-DV-Sxxxx sestavené boční panely (pár) s nucenou ventilací 180 m<sup>3</sup>/h, 230 Vst (jedna strana s ventilátorem s filtrem

a termostatem pro chlazení a druhá s výstupní mřížkou), IP55

- Obsah balení: montážní díly, verze bočních panelů

## PERFOROVANÁ STŘECHA



PERFOROVANÁ STŘECHA		
Kód	Pro venkovní skříň Š × H (mm)	Balení
OMR-DV-R6504	650 × 400	1 sada
OMR-DV-R6506	650 × 600	1 sada
OMR-DV-R0805	800 × 500	1 sada
OMR-DV-R0807	800 × 700	1 sada
OMR-DV-R0808	800 × 800	1 sada
OMR-DV-R0810	800 × 1000	1 sada
OMR-DV-R1007	1000 × 700	1 sada
OMR-DV-R1008	1000 × 800	1 sada

- Použití: sestaveno s venkovními skříňemi OMR-DN-xxxxxx-R
- Materiál: 2mm AlMg3
- Barva: RAL 7046
- Obsah balení: montážní díly

### BOČNÍ PANELE S VÝSTUPNÍ MŘÍŽKOU PRO VENTILACI VNITŘKU STŘECHY

Kód	Rozměry venkovní skříňe V × H (mm)	Balení
OMR-DV-S1005-54	1000 × 500	1 sada
OMR-DV-S1207-54	1200 × 700	1 sada
OMR-DV-S1208-54	1200 × 800	1 sada
OMR-DV-S1406-54	1400 × 600	1 sada
OMR-DV-S1604-54	1600 × 400	1 sada
OMR-DV-S1607-54	1600 × 700	1 sada
OMR-DV-S1608-54	1600 × 800	1 sada
OMR-DV-S1610-54	1600 × 1000	1 sada

Poznámka: 1 sada = 2 ks

VENTILACE – PERFOROVANÁ STŘECHA + VENTILAČNÍ JEDNOTKY + MODIFIKAČNÍ KRYT S VÝSTUPNÍ MŘÍŽKOU

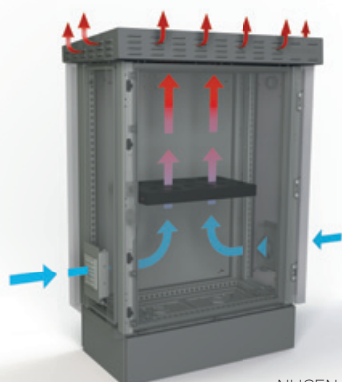

NUCENÁ VENTILACE

VENTILACE S 19" JEDNOTKAMI + MODIFIKAČNÍ KRYT S VÝSTUPNÍ MŘÍŽKOU



Technické podrobnosti najdete na straně 45

## KONFIGUROVATELNÁ ŘEŠENÍ outTEG

➤ Pokud se vám nedaří vybrat z našich základních řad, můžete si navrhnout vlastní venkovní skříň podle vašich konkrétních požadavků. Využijte webový konfigurátor – <https://partner.conteq.com/cs/outteg/> – nebo kontaktujte naše zkušené obchodní zástupce, kteří vám rádi pomohou.

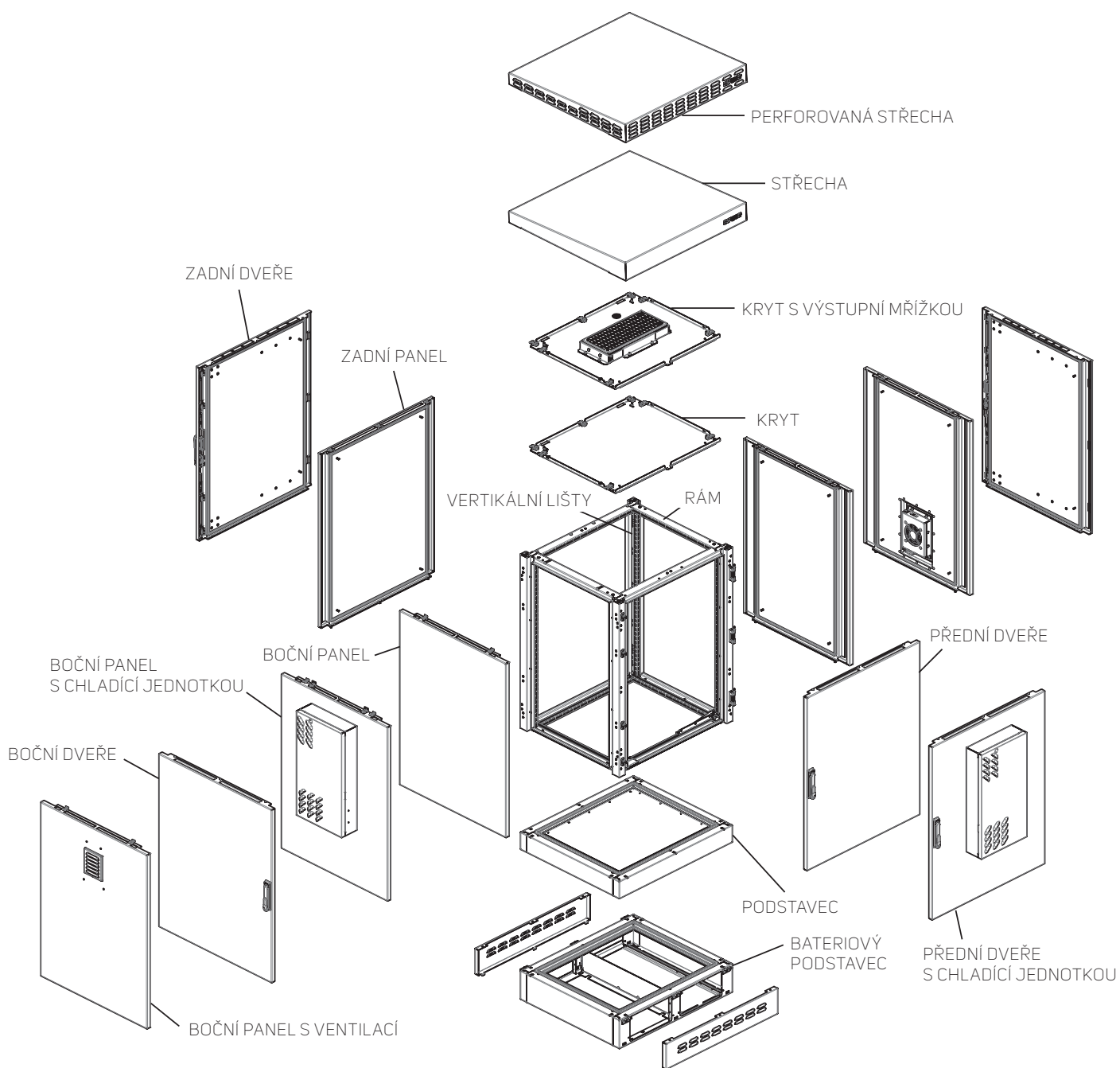

## PŘÍKLAD PŘIZPŮBENÝCH ŘEŠENÍ PRO outTEG

- Podpora přirozené ventilace mezi vnitřními a vnějšími stěnami pomocí ventilátorů instalovaných ve střeše.



# outTEG SAMOSTATNĚ STOJÍCÍ VENKOVNÍ SKŘÍŇĚ

## VNITŘNÍ INSTALACE

### VERTIKÁLNÍ LIŠTY 19", 21" A ETSI



- Použití: ve spojení s profily N nebo L
- Materiál: 2mm pozinkovaný ocelový plech
- Instalace: na lišty IDO-MR-Nxx/IDO-MR-Lxx
- Obsah balení: montážní díly

Kód (19", 21")	Kód (ETSI)	Pro výšku venkovní skříně v mm (v U)	Balení
IDO-MR-V6	IDO-MR-E6	600 (12U)	1 sada
IDO-MR-V8	IDO-MR-E8	800 (16U)	1 sada
IDO-MR-V10	IDO-MR-E10	1 000 (21U)	1 sada
IDO-MR-V12	IDO-MR-E12	1 200 (25U)	1 sada
IDO-MR-V14	IDO-MR-E14	1 400 (30U)	1 sada
IDO-MR-V16	IDO-MR-E16	1 600 (34U)	1 sada

1 sada = 2 ks

### PROFIL N PRO VERTIKÁLNÍ LIŠTY

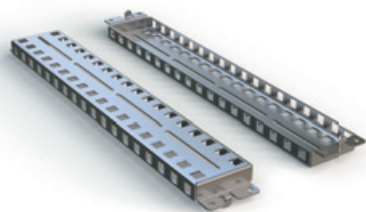

- Použití: pro venkovní skříně široké 650 a 800\* mm
- Materiál: 2mm pozinkovaný ocelový plech
- Instalace: na profil rámu
- Obsah balení: montážní díly

Kód	Pro hloubku venkovní skříně (mm)	Balení
IDO-MR-N4	400	1 sada
IDO-MR-N5	500	1 sada
IDO-MR-N6	600	1 sada
IDO-MR-N7	700	1 sada
IDO-MR-N8	800	1 sada
IDO-MR-N10	1 000	1 sada

1 sada = 2 ks

\* Nutné objednat 2 sady, pro výšku 1 400 a 1 600 mm je třeba objednat 3 sady.  
Pro venkovní skříně o šířce 800 mm s ID-MR-Nxx je třeba objednat také držák IDO-MR-N-B (2 sady pro 1 sadu IDO-MR-Nxx)

### PROFIL L PRO VERTIKÁLNÍ LIŠTY

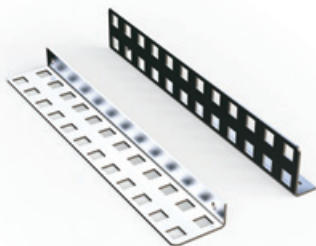

- Použití: pro venkovní skříně široké 800 a 1 000 mm
- Materiál: 2mm pozinkovaný ocelový plech
- Instalace: na profil rámu
- Obsah balení: montážní díly

Kód	Pro hloubku venkovní skříně (mm)	Balení
IDO-MR-L5	500	1 sada
IDO-MR-L7	700	1 sada
IDO-MR-L8	800	1 sada
IDO-MR-L10	1 000	1 sada

1 sada = 4 ks



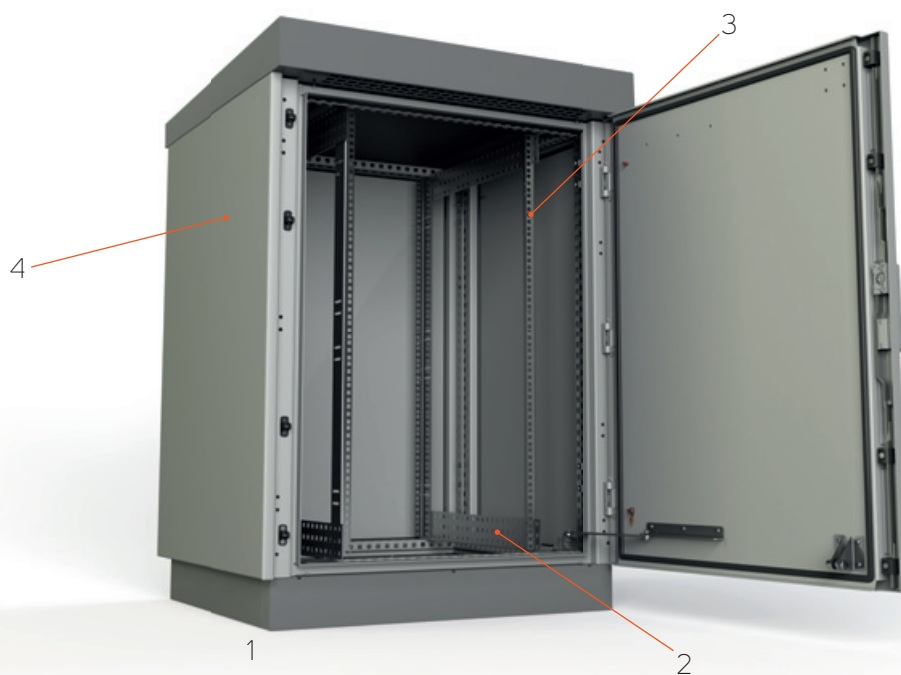

Kód	Popis	Strana
1 OMR-DN-xxxxxx-R	Venkovní skříň	8
2 IDO-MR-Lx	Profil L pro vertikální lišty 19" (1 sada)	14
3 IDO-MR-Vx	Vertikální lišty (1 sada pro přední a 2 sady pro přední a zadní lišty 19")	14
4 OMR-DN-Sxxxx-1	Hladké boční panely (2 ks)	10

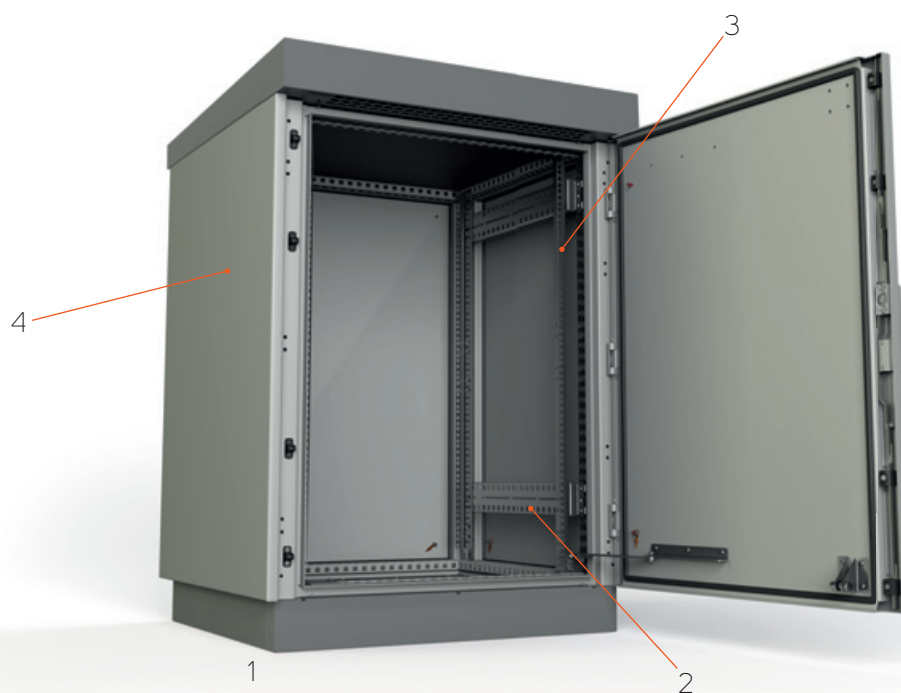

Kód	Popis	Strana
1 OMR-DN-xxxxxx-R	Venkovní skříň	8
2 IDO-MR-Nx	Profil N pro vertikální lišty 19" (2–3 sady, záleží na výšce venkovní skříně)	14
3 IDO-MR-Vx	Vertikální lišty (1 sada pro přední a 2 sady pro přední a zadní lišty 19")	14
4 OMR-DN-Sxxxx-1	Hladké boční panely (2 ks)	10

## HORIZONTÁLNÍ A VERTIKÁLNÍ LIŠTY

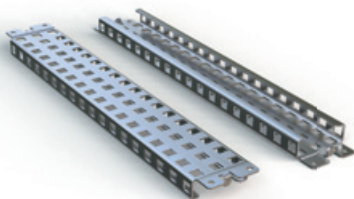

- Použití: pro další montážní pozice
- Materiál: 2mm pozinkovaný ocelový plech
- Instalace: na profil rámu
- Obsah balení: montážní díly

VERTIKÁLNÍ LIŠTA VE VÝŠCE VENKOVNÍ SKŘÍŇE			
Kód	Pro výšku skříně (mm)	Zatížení (kg)	Balení
IDO-MR-HH6	600	240	1 sada
IDO-MR-HH8	800	180	1 sada
IDO-MR-HH10	1000	140	1 sada
IDO-MR-HH12	1200	120	1 sada
IDO-MR-HH14	1400	80	1 sada
IDO-MR-HH16	1600	80	1 sada

HORIZONTÁLNÍ LIŠTA V ŠÍŘCE VENKOVNÍ SKŘÍŇE			
Kód	Pro šířku skříně (mm)	Zatížení (kg)	Balení
IDO-MR-HW65	650	70	1 sada
IDO-MR-HW8	800	50	1 sada
IDO-MR-HW10	1000	50	1 sada

HORIZONTÁLNÍ LIŠTA V HLOUBCE VENKOVNÍ SKŘÍŇE			
Kód	Pro hloubku skříně (mm)	Zatížení (kg)	Balení
IDO-MR-H4	400	140	1 sada
IDO-MR-H5	500	100	1 sada
IDO-MR-H6	600	70	1 sada
IDO-MR-H7	700	60	1 sada
IDO-MR-H8	800	50	1 sada
IDO-MR-H10	1000	50	1 sada

1 sada = 2 ks

## MONTÁŽNÍ DESKA



- Použití: kombinace s lištami 19" možná
- Materiál: 3mm pozinkovaný ocelový plech
- Obsah balení: montážní díly

Kód	Pro rozměr venkovní skříně V x Š (mm)	Balení
IDO-MM-F665	600 x 650	1 ks
IDO-MM-F865	800 x 650	1 ks
IDO-MM-F1065	1000 x 650	1 ks
IDO-MM-F108	1000 x 800	1 ks
IDO-MM-F128	1200 x 800	1 ks
IDO-MM-F1210	1200 x 1000	1 ks
IDO-MM-F1465	1400 x 650	1 ks
IDO-MM-F1665	1600 x 650	1 ks
IDO-MM-F168	1600 x 800	1 ks
IDO-MM-F1610	1600 x 1000	1 ks



## SPOJOVACÍ SADA PRO ŘADOVÉ SPOJENÍ



- Sada pro řadové spojení venkovních skříní
- Použití: pro montáž s venkovními skříněmi OMR-DN-xxxxxx-R
- Dvouplášťová konstrukce
- Materiál: 2mm AlMg3
- Stupeň krytí sestavených venkovních skříní: IP55
- Barva: RAL 7035
- Obsah balení: montážní díly

Kód	Pro venkovní skříň V × H (mm)	Balení
OMR-DN-K0606	600 × 600	1 sada
OMR-DN-K0806	800 × 600	1 sada
OMR-DN-K1005	1000 × 500	1 sada
OMR-DN-K1006	1000 × 600	1 sada
OMR-DN-K1207	1200 × 700	1 sada
OMR-DN-K1208	1200 × 800	1 sada
OMR-DN-K1406	1400 × 600	1 sada
OMR-DN-K1604	1600 × 400	1 sada
OMR-DN-K1607	1600 × 700	1 sada
OMR-DN-K1608	1600 × 800	1 sada
OMR-DN-K1610	1600 × 1000	1 sada



# UPEVNŮVACÍ RÁM PRO KOTVENÍ DO BETONOVÉHO PODKLADU

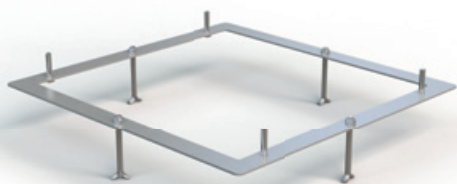

- Upevňovací rám pro správné umístění a instalaci venkovní skříňe outTEG
- Svařovaný rám s kotvami a šrouby
- Materiál: 4mm pozinkovaný ocelový plech
- Obsah balení: montážní díly

Kód	Pro venkovní skříň Š × H (mm)	Balení
IDO-MF-P6504	650 × 400	1 sada
IDO-MF-P6506	650 × 600	1 sada
IDO-MF-P0805	800 × 500	1 sada
IDO-MF-P0807	800 × 700	1 sada
IDO-MF-P0808	800 × 800	1 sada
IDO-MF-P0810	800 × 1000	1 sada
IDO-MF-P1007	1000 × 700	1 sada
IDO-MF-P1008	1000 × 800	1 sada



# outTEG SAMOSTATNĚ STOJÍCÍ VENKOVNÍ SKŘÍŇĚ PŘÍSLUŠENSTVÍ

## DVEŘNÍ SPÍNAČ



- Materiál držáku: 2mm žárově pozinkovaný ocelový plech
- Koncový spínač: IP65, plastový, 1 NO + 1 NC, PG13,5, -25 °C až +70 °C
- Jmenovitý proud: 10 A / 250 V AC
- Zástrčka: šedá ST 17/2
- Napájecí kabel: 1 m, 2G 1,0 mm<sup>2</sup>
- Obsah balení: dveřní spínač a veškeré potřebné montážní díly

Kód	Balení
IDO-DC	1 ks

## KAPSA NA DOKUMENTY



- Materiál: ABS
- Barva: RAL 7035
- Rozměry: 234 × 241 × 31 mm (V × Š × H)
- Montáž: pomocí samolepicí pásky
- Obsah balení: plastová kapsa na dokumenty a samolepicí páska

Kód	Balení
ID-PO-A4	1 ks

## OSVĚTLOVACÍ JEDNOTKY



- Osvětlovací jednotka, 11 W
- 19" nebo rámová instalace
- Automatickou funkci zajišťuje pohybový senzor nebo vypínač
- Rozměry: 345 × 91 × 40 mm
- Montáž: upevnění šrouby, M5
- Připojení: svorka 2,5 mm<sup>2</sup> s kontrolkou kabelu, utahovací moment max. 0,8 Nm
- Obsah balení: osvětlovací jednotka připravená k připojení

Kód	Popis	Balení
ID-PO-L1-4	230 V AC, pohybový senzor	1 sada
ID-PO-L2-4	230 V AC, vypínač	1 sada
ID-PO-L2-1	24 V DC, pohybový senzor	1 sada

## ŠROUBOVACÍ OKA



- Šroubovací oka pro přepravu jeřábem
- Použití: pro montáž s OMR-DN-xxxxxx-R, otvory s vnitřními závity pod střechou
- Materiál: žárově pozinkovaná uhlíková ocel
- DIN580
- M10
- Obsah balení: 4 ks

Kód	Balení
IDO-EB	1 sada

# outTEG SAMOSTATNĚ STOJÍCÍ VENKOVNÍ SKŘÍNĚ MONITOROVACÍ SYSTÉM

## RAMOS PLUS



➤ **RAMOS Plus** je základní model inteligentní řady monitorovacího systému, který je navržený pro použití ve venkovních skříních. V nabídce je základní provedení a provedení GSM s vestavěným 3G modemem a externí anténou, které se hodí zejména pro řešení bez síťového připojení. Čtyři inteligentní porty poskytují množství příležitostí pro všestranné použití.

RAMOS PLUS	
Kód	Balení
RAMOS PLUS	1 sada*
RAMOS PLUS GSM	1 sada**

\* Monitorovací zařízení RAMOS Plus, napájecí adaptér, křížený propojovací síťový kabel 1,5 m, držák se šrouby a instalační CD. \*\* Monitorovací zařízení RAMOS Plus se zabudovaným 3G modemem, GSM anténou s magnetickým uchycením a SMA konektorem, napájecí adaptér, křížený propojovací síťový kabel 1,5 m, držák se šrouby a instalační CD

### INTELEKTUÁLNÍ PŘÍSLUŠENSTVÍ PRO RAMOS PLUS

Kód	Popis	Balení
RMS-I-ST	Senzor teploty s kabelem dlouhým 30 cm. Může být prodloužen až na 30 m (LAN kat. 5/6) prostřednictvím spojky kategorie 5, která je součástí.	1 sada
RMS-I-STH	Senzor teploty a vlhkosti s kabelem 30 cm. Rozsah vlhkosti: 0–100 %. Může být prodloužen až na 30 m (LAN kat. 5/6) prostřednictvím spojky kategorie 5, která je součástí.	1 sada
RMS-I-STHB	Senzor teploty a vlhkosti v pouzdře s volným kabelem LAN 1,5 m. Rozsah vlhkosti: 0–100 %. Může být prodloužen až na 300 m (LAN kategorie 5/6).	1 sada
RMS-I-AF	Senzor proudění vzduchu s kabelem LAN 1,5 m (kategorie 5). Signál alarmu (On/Off) podle proudění vzduchu.	1 sada
RMS-I-AS	Síréná a zábleskové světlo s kabelem LAN 1,5 m (kategorie 5). 100dB hlasitost zvuku sirény a záblesky v intervalu 400x za minutu. Kabel může být prodloužen až na 30 m (LAN kategorie 5/6).	1 sada
RMS-I-DE-01	Detektor kouře s kabelem LAN 1,5 m (kategorie 5). Signál alarmu (On/Off) detektoru kouře. Lze připojit prostřednictvím bezpotenciálového kontaktu, když je použita 9V baterie.	1 sada
RMS-I-DE-02	Detektor pohybu PIR s kabelem LAN 1,5 m (kategorie 5). Až 10 detektorů pohybu je možné řetězově zapojit na jeden port. Detekční úhel 60°. Detekční vzdálenost 3 m.	1 sada
RMS-I-DE-04	Bodový záplavový senzor s kabelem 4,5 m. Maximální prodloužení kabelu je 60 m.	1 sada
RMS-I-DE-06	Záplavové lano s 3 m dlouhým detekčním kabelem. Součástí je komunikační kabel LAN 1,5 m (kategorie 5) (max. délka 30 m). Chrání zařízení citlivé na vodu před potenciálním zničením. Po krátkou dobu detekuje kyselinu z akumulátoru. Detekční kabel lze prodloužit prostřednictvím RMS-I-DE-06-EXT3.	1 sada
RMS-I-DE-06-EXT3	3m prodlužovací detekční kabel pro RMS-I-DE-06; maximální prodloužení je 50 m	1 sada
RMS-I-DE-07	Záplavové lano s lokalizací s 3 m dlouhým detekčním kabelem. Odolný 6 m kabel pro propojení detekčního lana a detekčního modulu (lze prodloužit kabelem LAN kategorie 5e/6).	1 sada
RMS-I-DE-07-EXT3	3 m prodlužovací detekční kabel pro pro RMS-I-DE-07; max. prodloužení je 50 m	1 sada
RMS-I-DRC	Bezpotenciálový kontakt s kabelem 4,5 m, vstup nebo výstup; při použití jako vstup může dodávat až 20 mA. Rozsah vstupního napětí je 0 až 5 V.	1 sada
RMS-I-MK	Magnetický dveřní kontakt s kabelem 4,5 m (montážní držák přiložen). Maximální prodloužení je 300 m. Kontaktní spínač rozpojeno/sepnuťo.	1 sada
RMS-I-PWR-NO	Senzorem řízené relé, normálně rozpojené (110 V / 220 V). Kabel LAN 1,5 m přiložen; maximální délka 30 m. Vestavěná 10A pojistka. Konektor C13 a C14. Spínač může být ovládán libovolným senzorem.	1 sada
RMS-I-VC	Převodník 4–20 mA s kabelem LAN 1,5 m (kategorie 5). Shromažďuje analogové hodnoty z celé řady senzorů.	1 sada
RMS-I-CON	Spojka RJ45-RJ45 (kategorie 5e) pro prodloužení kabelu senzoru, balení 10 ks	1 sada
RAMOS ULTRA-EX-DB-8	Rozšiřující deska, která přidává 8 bezpotenciálových kontaktů (IN/OUT) k jednomu inteligentnímu portu (RJ45). Každý lze nastavit jako vstup nebo výstup (zatížení až 20 mA). Maximální délka připojovacího kabelu (LAN kategorie 5/6) je 300 m.	1 sada
RMS-U-DST	Teplotní senzor pro řetězové zapojení s kabelem LAN 1,5 m (kategorie 5). Je možné připojit až 8 senzorů na jeden inteligentní port pro senzory kabelem s celkovou délkou 150 m.	1 sada
RMS-U-DST-8	Balení 8 kusů RMS-U-DST	1 balení
RMS-U-RB-8	Box s 8 přepínacími reléovými kontakty pro ovládání (manuální nebo prostřednictvím upozornění)	1 sada

- 4 autodetekční inteligentní porty; lze nastavit jako vstup nebo výstup
- Napájení veškerého příslušenství prostřednictvím inteligentních portů
- Komunikace prostřednictvím SNMP v1, v2 a v3
- Upozornění prostřednictvím e-mailu nebo SNMP trapu
- Plná implementace TCP/IP a webový server
- Systémový protokol a historie s grafy senzorů
- Integrace systému pro správu sítě
- Bezpečnostní přihlášení pro uživatele a administrátora
- Obsah balení: Monitorovací zařízení RAMOS Plus, napájecí adaptér, křížený propojovací síťový kabel 1,5 m, držák se šrouby a instalační CD

## RAMOS MINI



- Až 3 senzory teploty nebo vlhkosti (s novým firmwarem)
- 1x vstup v podobě bezpotenciálového kontaktu
- 1x výstup (spínací kontakt relé až do 50 V DC)
- Dva rozsahy upozornění pro každý senzor
- Upozorňující alarm prostřednictvím e-mailu nebo SNMP trapů několika příjemcům
- Vestavěné grafické webové rozhraní pro konfiguraci a monitorování hodnot
- Každý senzor se dodává s unikátním ID
- Aktualizace alarmů přes e-mail a SNMP trapu nebo SMS (přes software CONTEG Pro Server nebo software třetích stran)
- Otevřené komunikační protokoly (web, e-mail, SNMP, XML)
- Zabezpečeno heslem
- Volitelně grafický náhled s 255 datovými body
- Obsah balení: monitorovací zařízení RAMOS Mini, jednovodičový senzor teploty (RMS-ST-02), univerzální napájecí zdroj (RMS-PW-05), rovný a úhlový držák včetně šroubů, a instalační CD

➤ **RAMOS Mini** je navržen pro nasazení do jedné venkovní skříně, kde monitoruje vnitřní a vnější prostředí. Jako zařízení připojené k síti podává zprávy o stavu senzorů umístěných uvnitř a okolo venkovní skříně do kterékoliv části světa. Pomocí SNMP trapů lze integrovat s libovolným softwarem pro správu sítě.

RAMOS MINI	
Kód	Balení
RAMOS MINI	1 sada

Příslušenství RAMOS MINI		
Kód	Popis	Balení
RMS-ST-02	Jednovodičový senzor teploty s kabelem 3 m; -10 °C až +80 °C	1 ks
RMS-SH-02	Jednovodičový senzor vlhkosti s kabelem 3 m; 0-100 % RV	1 ks
RMS-STH-01	Jednovodičový senzor teploty a vlhkosti s kabelem 3 m; -30 °C až +80 °C; 0-100 % RV	1 ks
RMS-ST-04	Teplotní senzor pro řetězové zapojení s kabelem 3 m; -10 °C až +80 °C	1 ks
RMS-STH-02	Senzor teploty a vlhkosti pro řetězové zapojení s kabelem 3 m; -10 °C až +80 °C; 0-100 % RV	1 ks
RMS-DE-01	Optický detektor kouře*	1 ks
RMS-DE-02	Detektor pohybu PIR*	1 ks
RMS-DE-04	Detektor zaplavení*	1 ks
RMS-DE-05	Duální detektor rozbití skla*	1 ks
RMS-VS	Senzor vibrací	1 ks
RMS-MK-01	Magnetický kontakt dveří s upevňovacím držákem a kabelem 2,5 m	1 ks
RMS-CON-04	Rozbočovač pro připojení dvou jednovodičových senzorů na jednovodičovou sběrnici	1 ks
RMS-AS-01	Akustická siréna s LED signalizací, 120 dB*	1 ks
RMS-PWR-01	PowerBox, vzdálené spínání externích zařízení do 230 V / 10 A, funkce detekce napětí	1 ks
RMS-PW-05	Univerzální napájecí zdroj 5 V DC	1 ks
RMS-PW-12	Napájecí adaptér se zástrčkou EU pro příslušenství 12 V DC	1 ks

\* Vyžaduje napájení 12 V DC (např. RMS-PW-12)

### PŘÍKLAD PŘÍSLUŠENSTVÍ MONITOROVACÍHO ZAŘÍZENÍ RAMOS PLUS

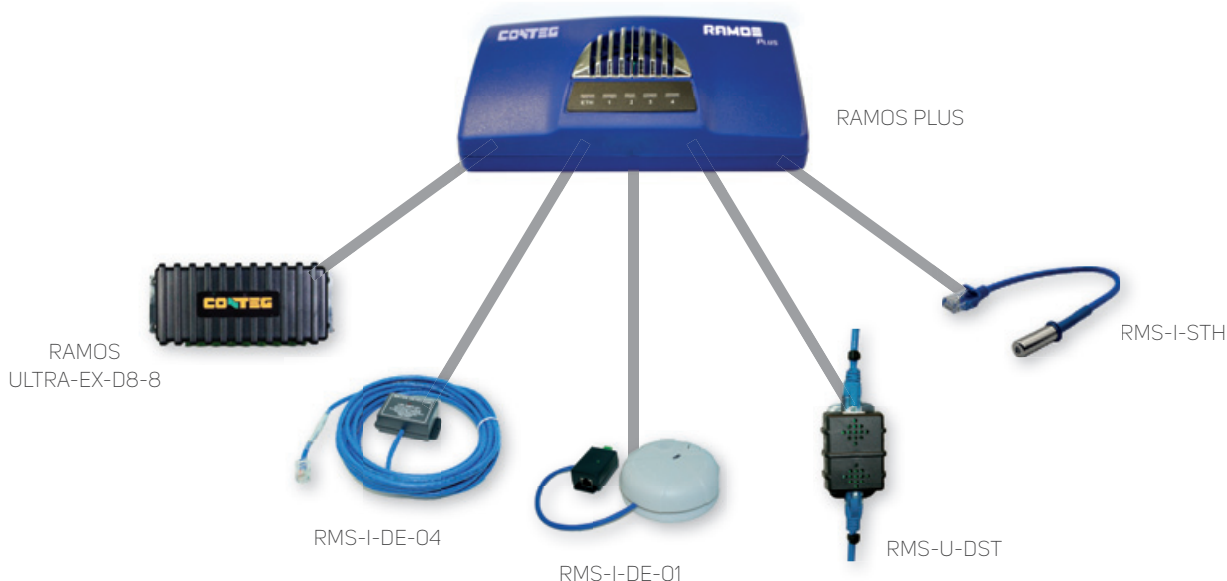



02

**outTEG LITE**

VENKOVNÍ SKŘÍŇ

PRO MONTÁŽ

NA SLOUP





**outTEG LITE**

24

**Příslušenství**

26

# outTEG LITE



➤ Řada **outTEG LITE** přináší dvouplášťovou konstrukci s možností montáže na sloup nebo stěnu. Přirozenou ventilaci zajišťuje cirkulace vzduchu mezi stěnami. Vhodné pro projekty, kde instalované zařízení má nízkou až střední tepelnou zátěž a vyžaduje stabilní vnitřní klima. Možnost instalace termoelektrické jednotky.

## HLAVNÍ VÝHODY

- Kompaktní a lehká dvouplášťová konstrukce
- Maximální ochrana proti korozi
- S integrovanou střechou
- Vyrobeno z hliníku
- Polyesterový práškový lak s UV ochranou
- Pěnové těsnění PUR – vhodné pro extrémní teploty

VZORKOVNÍK BAREV: RAL 7035

## POPIS:

### Materiál

- Hliník AlMg3

### Povrchová úprava

- Polyesterový epoxidový lak

### Barva

- RAL 7035
- Volitelně RAL 7046 pro střechu

### Stupeň krytí

- IP65 (stupeň krytí se může snížit po montáži určitého příslušenství)

### Mechanická odolnost

- IK10 dle IEC 6226

### Rozsah dodávky

- Dvouplášťová smontovaná venkovní skříň osazená perforovanou střechou

- Přirozená ventilace mezi vnitřními a vnějšími stěnami
- Přední dveře se dvěma zámky, kombinace klíče 333, zarážka dveří. Snadná změna konfigurace pro pravé nebo levé otevírání dveří
- Perforované vnitřní horizontální lišty na bočních panelech
- Dveřní doraz

Podrobné informace naleznete na straně 49

OUTTEG LITE						
Venkovní skříň	V (mm)	500	600	600	800	800
	V (U)	-	12	12	17	17
	Š (mm)	400	600	600	600	600
	H (mm)	400	500	600	500	600
Tloušťka materiálu	Tělo	2	2	2	2	2
	Střecha	2	2	2	2	2
	Dveře	2	2	2	2	2
Hmotnost (kg)	22,5	34	36,5	43,5	46,5	
Objednací kód	OMR-DL-050404	OMR-DL-060605	OMR-DL-060606	OMR-DL-080605	OMR-DL-080606	
<b>PŘÍSLUŠENSTVÍ</b>						
Montážní deska	1 ks	ID-W-SP5040	ID-W-SP6060	ID-W-SP6060	ID-W-SP8060	ID-W-SP8060
19" lišty	1 pár	-	ID-W-U12	ID-W-U12	ID-W-U17	ID-W-U17
Vertikální lišty	1 pár	ID-W-H5	ID-W-H6	ID-W-SP6060	ID-W-H8	ID-W-H8
Podstavec 100 mm	Přední a zadní díly	1 sada	ID-F-SPF04	ID-F-SPF06	-	-
	Boční díly	1 sada	ID-F-SPS04	ID-F-SPS05	-	-
Držáky pro montáž na sloup	1 sada*	ID-W-MP4	ID-W-MP6	ID-W-MP6	ID-W-MP6	ID-W-MP6
Držáky pro montáž na stěnu	1 sada*	ID-W-WB	ID-W-WB	ID-W-WB	ID-W-WB	ID-W-WB

\* Doporučujeme použití 2 sad



ID-W-MP6



ID-W-WB



ID-X-SPFxx + ID-X-SPSxx

# PŘÍSLUŠENSTVÍ

## DRŽÁK PRO MONTÁŽ NA SLOUP



- Materiál: 2mm nerezová ocel
- Instalace: pro sloupy s průměrem do 250 mm
- Zatížení: 200 kg
- Obsah balení: držáky pro montáž na sloup včetně montážního příslušenství (2 ks profilovaných lišt, 2 ks stahovacích pásek se sponou [l=850 mm], 8 sad šroubů M8x12, samojistících matic a adhezních podložek)

Kód	Pro šířku venkovní skříně (mm)
ID-W-MP4	400
ID-W-MP6	600

## DRŽÁKY NA STĚNU



- Materiál: 3mm nerezová ocel
- Zatížení: 100 kg
- Obsah balení: 4 ks držáků včetně upevňovacího materiálu k montáži na venkovní skříň

Kód	Balení
ID-W-WB	4 ks

## PODSTAVEC



- Výška: 100 mm
- Materiál: 2mm nerezová ocel 1.4016 (AISI 403)
- Povrchová úprava: polyesterový práškový lak
- Barva: RAL 7046
- Nutné objednat boční sadu ID-xSPSxx a přední a zadní sadu ID-xSPFxx
- Obsah balení: podstavce včetně montážního příslušenství

PODSTAVEC outTEG LITE – BOČNÍ SADA		
Kód	Pro hloubku venkovní skříně (mm)	Balení
ID-F-SPS04	400	1 sada
ID-F-SPS05	500	1 sada

1 sada zahrnuje: 2x boční díl, montážní příslušenství

PODSTAVEC outTEG LITE – PŘEDNÍ A ZADNÍ SADA		
Kód	Pro šířku venkovní skříně (mm)	Balení
ID-F-SPF04	400	1 sada
ID-F-SPF06	600	1 sada

1 sada zahrnuje: 1x přední díl, 1x zadní díl, montážní příslušenství

## DVEŘNÍ SPÍNAČ



- Materiál – držáky: 2mm žárově pozinkovaný ocelový plech
- Koncový spínač: IP65, plastový, 1 NO + 1 NC, PG13,5, -25 °C až +70 °C
- Použití: k dispozici pro venkovní skříň s minimální výškou 500 mm a hloubkou 250 mm
- Obsah balení: dveřní spínač včetně montážního příslušenství

Kód	Balení
ID-W-DC	1 ks

## KAPSA NA DOKUMENTY



- Materiál: ABS
- Barva: RAL 7035
- Rozměry: 234 × 241 × 31 mm (V × Š × H)
- Montáž: pomocí samolepicí pásky
- Obsah balení: plastová kapsa na dokumenty a samolepicí páska

Kód	Balení
ID-PO-A4	1 ks

## SVÍTIDLO



- Stupeň krytí: IP20
- Montáž: na montážní desku nebo vnitřní boční lišty
- Technologie LED, 12 svítících bodů
- Rozměry: 400 × 26 × 27 mm (Š × V × H)
- Obsah balení: osvětlovací jednotka a propojovací/připojovací kabely, držák na montážní desku pro umístění svítidla u stropu v různé hloubce

Kód	Popis	Balení
ID-W-L	3W, 230 W, 50 Hz	1 ks

## UZEMNĚNÍ



- ID-W-EK: kompletní uzemňovací sada pro celou venkovní skříň
- ID-W-EW68/EW88/EW8816: délka kabelu 300 mm s nalisovanými oky
- Sada zahrnuje: matice, podložky, šroub pro uzemnění dveří, venkovní skříňě a montážní desky

Kód	Popis	Balení
ID-W-EK	Kompletní uzemňovací sada WME	1 sada
ID-W-EW68	Uzemňovací vodiče M6, M8 (dveře, venkovní skříň), průřez 10 mm <sup>2</sup>	10 ks
ID-W-EW88	Uzemňovací vodiče M8, M8 (venkovní skříň, montážní deska), průřez 10 mm <sup>2</sup>	10 ks
ID-W-EW8816	Uzemňovací vodiče M8, M8 (venkovní skříň, montážní deska), průřez 16 mm <sup>2</sup>	10 ks

## VNITŘNÍ MONTÁŽNÍ LIŠTY

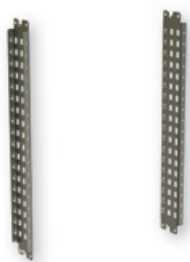

- Materiál: 2mm žárově pozinkovaný ocelový plech s perforací po 25 mm
- Šířka lišt: 75 mm
- Instalace: na vnitřní vertikální lišty, které jsou součástí venkovní skříně
- Použití: k dispozici pro venkovní skříně s minimální hloubkou 250 mm
- Obsah balení: 2 ks lišt pro vnitřní instalaci včetně montážního příslušenství

Kód	Pro výšku venkovní skříně (mm)	Balení
ID-W-H5	500	1 sada
ID-W-H6	600	1 sada
ID-W-H8	800	1 sada

1 sada = 2 ks

## 19" PEVNÉ LIŠTY



- Instalace: na vnitřní lišty, které jsou součástí venkovní skříně nebo na držáky ID-W-UB pro 800 mm širokou venkovní skříň
- Použití: k dispozici pro venkovní skříně s minimální hloubkou 250 mm a šířkou 600 a 800 mm
- Materiál: 2mm žárově pozinkovaný ocelový plech
- Šířka lišt: 56 mm
- Obsah balení: 19" pevné lišty včetně montážního příslušenství

Kód	Pro výšku venkovní skříně (mm)	Balení
ID-W-U12	600 (12U)	1 sada
ID-W-U17	800 (17U)	1 sada

1 sada = 2 ks

## MONTÁŽNÍ DESKA



- Materiál: žárově pozinkovaný ocelový plech
- Obsah balení: Montážní deska se značeným rastrem 50 x 50 mm (upevňovací materiál v příslušenství venkovní skříně)

Kód	Pro venkovní skříň V x Š (mm)	Tloušťka materiálu (mm)	Balení
ID-W-SP5040	500 x 400	2,5	1 ks
ID-W-SP6060	600 x 600	2,5	1 ks
ID-W-SP8060	800 x 600	3 F	1 ks

3 F – 3mm montážní deska s 2 ohraněnými stranami

OUTTEG LITE – PŘIROZENÁ VENTILACE

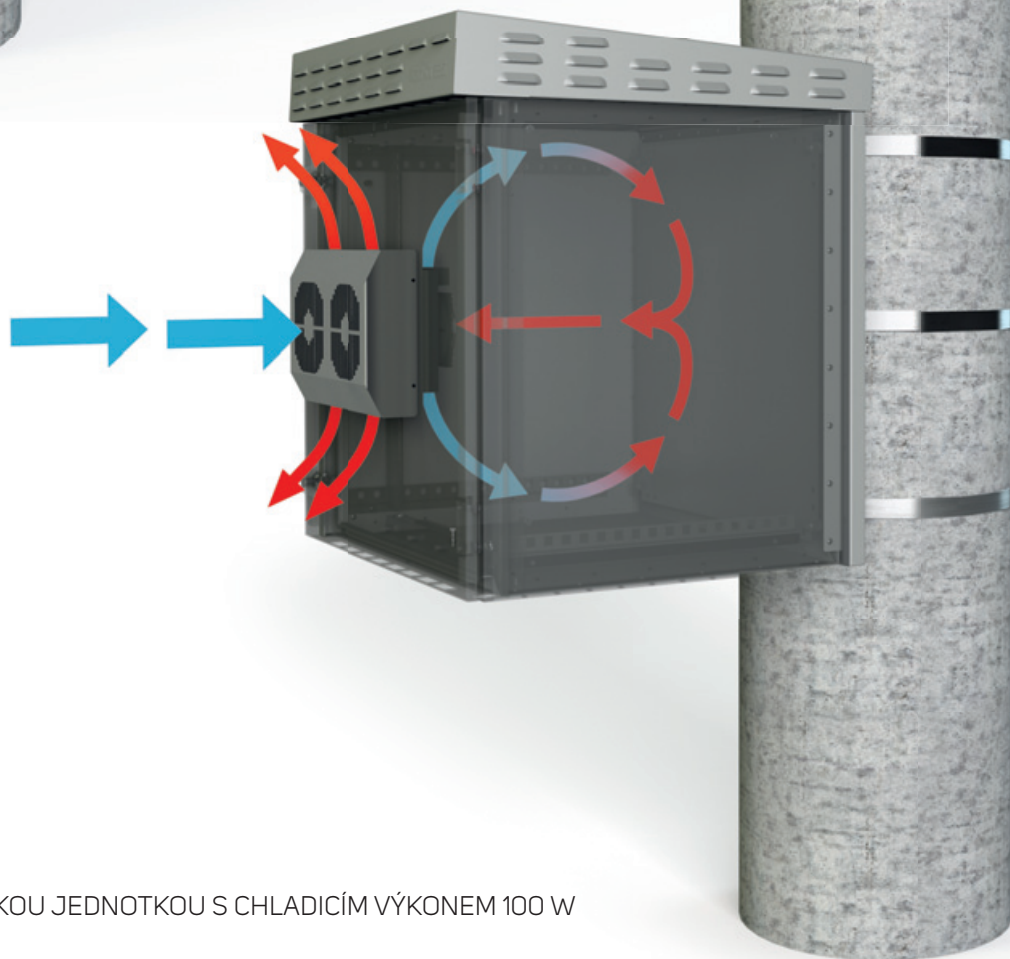
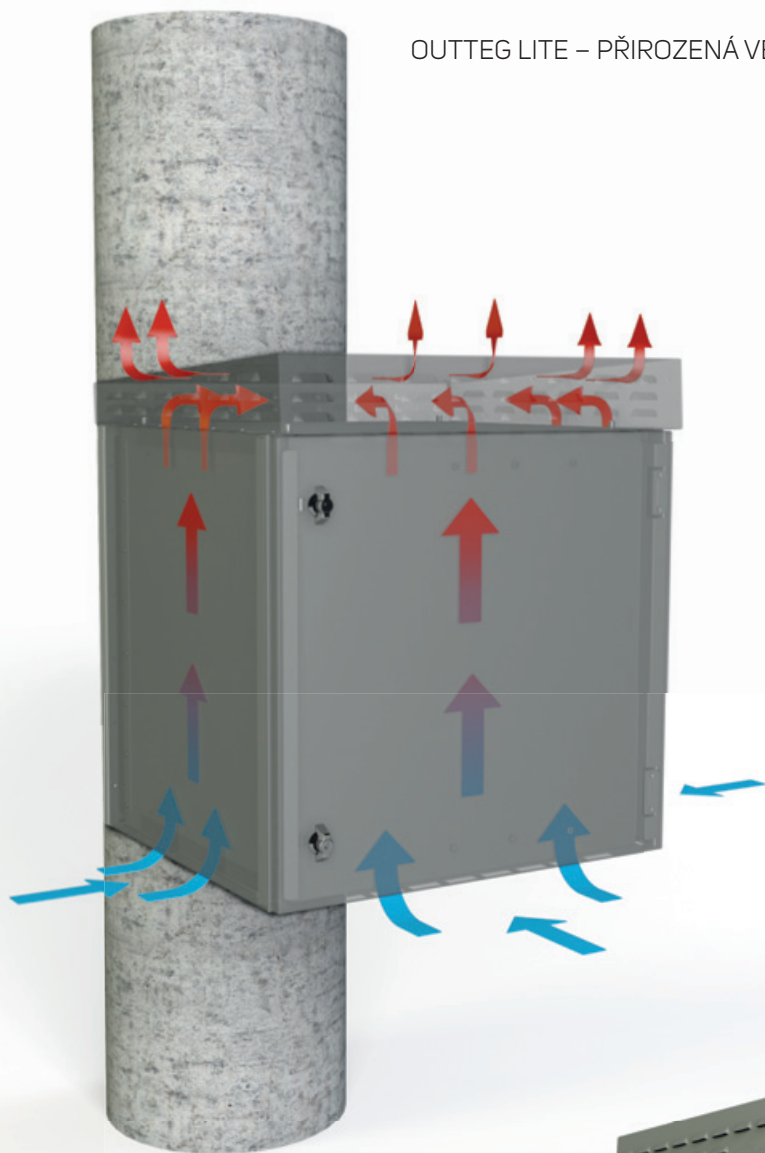

OUTTEG LITE –  
S TERMOELEKTRICKOU JEDNOTKOU S CHLADICÍM VÝKONEM 100 W

The image features a green compact outdoor cabinet (WME-0) mounted on a wall. The cabinet is rectangular with a single door and a small circular handle. The background consists of a green wall and a grey concrete wall, with geometric shapes in various shades of green and grey overlaid on the scene. The text '03' is prominently displayed in white, followed by 'WME-0' and 'KOMPAKTNÍ VENKOVNÍ SKŘÍŇĚ' in white capital letters.

03

**WME-0**

KOMPAKTNÍ  
VENKOVNÍ SKŘÍŇĚ





**WME-O**

32

**Příslušenství**

34

# KOMPAKTNÍ VENKOVNÍ SKŘÍŇĚ

## WME-O

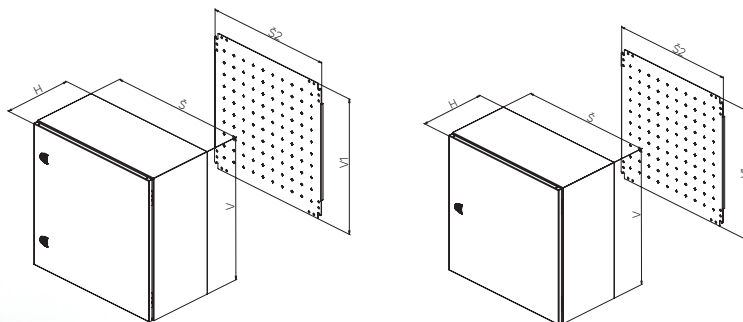

BARVA:  RAL 7035

### TECHNICKÁ SPECIFIKACE

#### Materiál

- Venkovní skříň: nerez ocel 1.4016 (AISI 403), provedení nerez ocel 1.4301 (AISI 304) na vyžádání
- Montážní deska: žárově pozinkovaný ocelový plech

#### Povrchová úprava venkovní skříňe

- Polyesterový práškový lak

#### Barva

- RAL 7035

#### Stupeň krytí

- IP66 (stupeň krytí se může snížit po montáži některého příslušenství)

#### Mechanická odolnost

- IK10 dle IEC 62262

#### Rozsah dodávky

- Jednodveřová venkovní skříň. Dveře jsou opatřeny pěnovým těsněním PUR po celém obvodu a otočným zámkem nebo tříbodovým uzavíracím systémem od výšky 1 000 mm.
- Perforované montážní lišty na dveřích od výšky venkovní skříňe 500 mm

- Perforované montážní lišty na bočnicích od hloubky venkovní skříňe 250 mm
- Montážní deska se značeným rastrem 50×50 mm
- Zámek typu double-bar (motýlek) 5 mm, další typy zámků uvedeny na straně 35
- Příslušenství pro montáž na stěnu
- Čistý design, bez kabelového dna

Výřezy otvorů pro instalaci je možné objednat v CONTEG modifikačním centru.

Detailní technické informace naleznete na straně 50

### KOMPAKTNÍ VENKOVNÍ SKŘÍŇ, JEDNODVEŘOVÝ

Venkovní skříň	V (mm)	300	300	300	400	400	400	500
	Š (mm)	200	300	400	300	300	400	400
	H (mm)	155	210	210	155	210	210	210
Montážní deska	V1 (mm)	270	270	270	370	370	370	470
	Š2 (mm)	150	250	350	250	250	350	350
Tloušťka materiálu (mm)	Tělo venkovní skříňe	1,25	1,25	1,25	1,25	1,25	1,25	1,25
	Dveře	1,5	1,5	1,5	1,5	1,5	1,5	1,5
	Montážní deska	2	2	2	2	2	2,5	2,5
Počet	Panty	2	2	2	2	2	2	2
	Otočné zámký	1	1	1	1	1	1	1
	Svorníky	4	4	4	4	4	4	4
Hmotnost (kg)		3,9	6,1	7,7	6,9	7,6	9,5	11,3
Objednací číslo	1 ks	WME-O-030215	WME-O-030321	WME-O-030421	WME-O-040315	WME-O-040321	WME-O-040421	WME-O-050421

#### PŘÍSLUŠENSTVÍ

Hřebenové dveřní lišty	1 ks	-	-	-	-	-	-	ID-W-VD4
Střeška proti dešti	1 ks	ID-W-R2015	ID-W-R3020	ID-W-R4020	ID-W-R3015	ID-W-R3020	ID-W-R4020	ID-W-R4020
Držák pro montáž na sloup	1 sada	ID-W-MP2	ID-W-MP3	ID-W-MP4	ID-W-MP3	ID-W-MP3	ID-W-MP4	ID-W-MP4

**KOMPAKTNÍ VENKOVNÍ SKŘÍŇ, JEDNODVEŘOVÝ**

Venkovní skříň	V (mm)	500	500	600	600	600	600	800
	Š (mm)	500	500	400	600	600	600	600
	H (mm)	210	300	300	210	300	400	250
Montážní deska	V1 (mm)	470	470	570	570	570	570	770
	Š2 (mm)	450	450	350	550	550	550	550
Tloušťka materiálu (mm)	Tělo venkovní skříňe	1,25	1,25	1,5	1,5	1,5	1,5	1,5
	Dveře	1,5	1,5	1,5	1,5	1,5	1,5	2
	Montážní deska	2,5	2,5	2,5	2,5	2,5	2,5	3 F
Počet	Panty	2	2	2	2	2	2	2
	Otočné zámky	1	1	2	2	2	2	2
	Svorníky	4	4	4	4	4	4	4
Hmotnost (kg)		13,7	15,5	16,8	20,3	22,8	25,9	29,2
Objednací číslo	1 ks	<b>WME-O-050521</b>	<b>WME-O-050503</b>	<b>WME-O-060403</b>	<b>WME-O-060621</b>	<b>WME-O-060603</b>	<b>WME-O-060604</b>	<b>WME-O-080625</b>

**PŘÍSLUŠENSTVÍ**

Vnitřní montážní lišty	1 sada	–	ID-W-H5	ID-W-H6	–	ID-W-H6	ID-W-H6	ID-W-H8
Hřebenové dveřní lišty	1 sada	ID-W-VD5	ID-W-VD5	ID-W-VD4	ID-W-VD6	ID-W-VD6	ID-W-VD6	ID-W-VD6
19" pevné lišty	1 sada	–	–	–	–	ID-W-U12	ID-W-U12	ID-W-U17
Podstavec*	čelní a zadní díl	1 sada	–	–	–	ID-W-SPF60	ID-W-SPF60	–
	boční díly	1 sada	–	–	–	ID-W-SPS30	ID-W-SPS40	–
Střecha proti dešti	1 ks	ID-W-R5020	ID-W-R5030	ID-W-R4030	ID-W-R6020	ID-W-R6030	ID-W-R6040	ID-W-R6025
Držák pro montáž na sloup	1 sada	ID-W-MP5	ID-W-MP5	ID-W-MP4	ID-W-MP6	ID-W-MP6	ID-W-MP6	ID-W-MP6

3 F – 3mm montážní deska s 2 ohraněnými stranami

\* Podstavec nerezové provedení, výška 100 mm, RAL 7046

**KOMPAKTNÍ VENKOVNÍ SKŘÍŇ, JEDNODVEŘOVÝ**

Venkovní skříň	V (mm)	800	800	800	1000	1000	1200	1200
	Š (mm)	600	600	800	600	600	600	800
	H (mm)	300	400	300	300	400	300	400
Montážní deska	V1 (mm)	770	770	770	970	970	1170	1170
	Š2 (mm)	550	550	750	550	550	550	750
Tloušťka materiálu (mm)	Tělo venkovní skříňe	1,5	1,5	1,5	1,5	1,5	1,5	1,5
	Dveře	2	2	2	2	2	2	2
	Montážní deska	3 F	3 F	3 FF	3 F	3 F	3 F	3 FF
Počet	Panty	2	2	2	3	3	3	3
	Otočné zámky	2	2	2	–	–	–	–
	3bodový uzavírací systém	–	–	–	+	+	+	+
	Svorníky	4	4	4	4	4	6	6
Hmotnost (kg)		31,7	35,2	40,2	38,4	42,4	45	62
Objednací číslo	1 ks	<b>WME-O-080603</b>	<b>WME-O-080604</b>	<b>WME-O-080803</b>	<b>WME-O-100603</b>	<b>WME-O-100604</b>	<b>WME-O-120603</b>	<b>WME-O-120804</b>

**PŘÍSLUŠENSTVÍ**

Vnitřní montážní lišty	1 sada	ID-W-H8	ID-W-H8	ID-W-H8	ID-W-H10	ID-W-H10	ID-W-H12	ID-W-H12
Hřebenové dveřní lišty	1 sada	ID-W-VD6	ID-W-VD6	ID-W-VD8	ID-W-VD6	ID-W-VD6	ID-W-VD6	ID-W-VD8
19" pevné lišty	1 sada	ID-W-U17	ID-W-U17	ID-W-U17*	ID-W-U21	ID-W-U21	ID-W-U25	ID-W-U25*
Podstavec**	čelní a zadní díl	1 sada	ID-W-SPF60	ID-W-SPF60	ID-W-SPF80	ID-W-SPF60	ID-W-SPF60	ID-W-SPF80
	boční díl	1 sada	ID-W-SPS30	ID-W-SPS40	ID-W-SPS30	ID-W-SPS30	ID-W-SPS40	ID-W-SPS40
Střecha proti dešti	1 ks	ID-W-R6030	ID-W-R6040	ID-W-R8030	ID-W-R6030	ID-W-R6040	ID-W-R6030	ID-W-R8040
Držák pro montáž na sloup	1 sada	ID-W-MP6	ID-W-MP6	–	ID-W-MP6	ID-W-MP6	ID-W-MP6	–

3 F – 3mm montážní deska s 2 ohraněnými stranami

3 FF – 3mm montážní deska se 4 ohraněnými stranami

\* Je nutné objednat konzoli ID-W-UB.

\*\* Podstavec nerezové provedení, výška 100 mm, RAL 7046

# WME-O KOMPAKTNÍ VENKOVNÍ SKŘÍŇĚ PŘÍSLUŠENSTVÍ

## VNITŘNÍ MONTÁŽNÍ LIŠTY

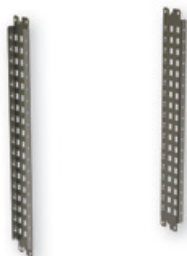

- Materiál: 2mm žárově pozinkovaný ocelový plech s perforací po 25 mm
- Šířka lišt: 75 mm
- Instalace: na vnitřní lišty, které jsou součástí venkovní skříně
- Použití: pro venkovní skříně od minimální hloubky 250 mm
- Obsah balení: 2 ks montážních lišt včetně příslušenství

Obj. číslo	Pro výšku venkovní skříně (mm)	Balení
ID-W-H5	500	1 sada
ID-W-H6	600	1 sada
ID-W-H7	700	1 sada
ID-W-H8	800	1 sada
ID-W-H10	1000	1 sada
ID-W-H12	1200	1 sada

1 sada = 2 kusy

## 19" PEVNÉ LIŠTY



- Materiál: 2mm žárově pozinkovaný ocelový plech
- Šířka lišt: 56 mm
- Instalace: na vnitřní lišty, které jsou součástí venkovní skříně nebo na držák ID-W-UB pro venkovní skříně šířky 800 mm
- Použití: pro venkovní skříně od hloubky 250 mm a šířky 600 a 800 mm
- Obsah balení: 19" pevné lišty včetně montážního příslušenství

Obj. číslo	Pro výšku venkovní skříně (mm)	Balení
ID-W-U12	600 (12U)	1 sada
ID-W-U17	800 (17U)	1 sada
ID-W-U21	1000 (21U)	1 sada
ID-W-U25	1200 (25U)	1 sada

1 sada = 2 kusy

Pro šířku venkovní skříně 800 mm je potřeba objednat držák ID-W-UB, balení obsahuje 4 ks

## HŘEBENOVÉ DVEŘNÍ LIŠTY

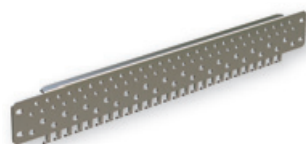

- Materiál: 2mm žárově pozinkovaný ocelový plech
- Šířka lišt: 61 mm (včetně hřebenu)
- Instalace: na vnitřní lišty, které jsou součástí dveří venkovní skříně
- Použití: pro venkovní skříně od výšky 500 mm
- Obsah balení: 2 ks dveřních hřebenových lišt včetně montážního příslušenství

Obj. číslo	Pro šířku venkovní skříně (mm)	Balení
ID-W-VD4	400	1 sada
ID-W-VD5	500	1 sada
ID-W-VD6	600	1 sada
ID-W-VD8	800	1 sada

1 sada = 2 kusy

## ZÁMKY / UZAVÍRACÍ VLOŽKY



Motýlek



Čtyřhran



Trojhran

Obj. číslo	Typ	Balení
ID-W-INLK	Klíka T se zámkem, klíč 5333	1 sada*
ID-W-INLK1	Zámek, klíč 444	1 sada*
ID-W-INLK2	Zámek, unikátní klíč	1 sada*
ID-W-INLK3	Klíka se zámkem, klíč 5333	1 sada*
ID-W-INLKE1	Zámek VM1	1 sada*
ID-W-IND3	Vložka do zámku, 3 mm MOTÝLEK, černý zamak	1 ks
ID-W-IND5	Vložka do zámku, 5 mm MOTÝLEK, černý zamak	1 ks
ID-W-INS6	Vložka do zámku, 6 mm ČTYŘHRAN, černý zamak	1 ks
ID-W-INS7	Vložka do zámku, 7 mm ČTYŘHRAN, černý zamak	1 ks
ID-W-INS8	Vložka do zámku, 8 mm ČTYŘHRAN, černý zamak	1 ks
ID-W-INT7	Vložka do zámku, 7 mm TROJHRAN, černý zamak	1 ks
ID-W-INT8	Vložka do zámku, 8 mm TROJHRAN, černý zamak	1 ks
ID-W-INT9	Vložka do zámku, 9 mm TROJHRAN, černý zamak	1 ks

\* Kompletní sestava zámku s klíčem.

## DRŽÁKY NA STĚNU



- Materiál: 3mm nerez ocel
- Nosnost: 100 kg
- Obsah balení: 4 ks držáků včetně upevňovacího materiálu k montáži na venkovní skříň

Obj. číslo	Balení
ID-W-WB	4 ks

## PODSTAVEC



- Výška: 100 mm
- Materiál: 2 mm nerez ocel 1.4016 (AISI 403)
- Povrchová úprava: polyesterový práškový lak
- Pro kompletní podstavec je třeba objednat ID-x-SPSxx a ID-x-SPFxx
- Obsah balení: podstavec včetně příslušenství (sestava ID-W-PFxx / ID-W-PSxx nebo ID-W-SPFxx / ID-W-SPSxx)
- Barva: RAL 7046, RAL 7035

PODSTAVEC NEREZOVÝ – BOČNÍ SADA			
Obj. číslo	Pro hloubku rozv. (mm)	Barva	Balení
ID-W-SPS30	300	RAL 7046	1 sada
ID-W-SPS40	400	RAL 7046	1 sada
ID-W-SPS30G	300	RAL 7035	1 sada
ID-W-SPS40G	400	RAL 7035	1 sada

1 sada obsahuje 2 ks bočních dílů včetně montážního příslušenství

PODSTAVEC OCELOVÝ – ČELNÍ A ZADNÍ SADA			
Obj. číslo	Pro šířku rozv. (mm)	Barva	Balení
ID-W-SPF60	600	RAL 7046	1 sada
ID-W-SPF80	800	RAL 7046	1 sada
ID-W-SPF60G	600	RAL 7035	1 sada
ID-W-SPF80G	800	RAL 7035	1 sada

1 sada obsahuje 1 ks čelní a 1 ks zadní díl včetně montážního příslušenství

## STŘECHA PROTI DEŠTI

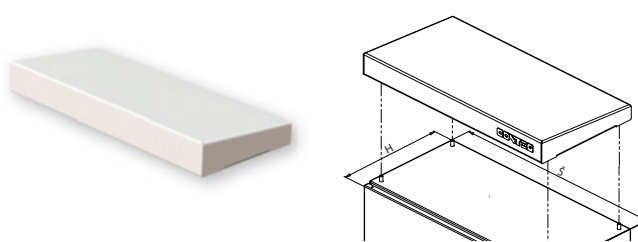

- Materiál: 2 mm hliníkový plech AlMg3
- Povrchová úprava: polyesterový práškový lak
- Barva: RAL 7035
- Instalace: přímo na střechu venkovní skříně, 4× M6 šrouby, směr sklonu střechy je volitelný
- Výřezy otvorů pro instalaci možno objednat v CONTEG modifikačním centru
- Obsah balení: střecha včetně montážního příslušenství

Obj. číslo	Pro rozměry venkovní skříně Š×H (mm)
ID-W-R2015	200×155
ID-W-R3015	300×155
ID-W-R3020	300×210
ID-W-R4015	400×155
ID-W-R4020	400×210
ID-W-R4030	400×300
ID-W-R5020	500×210
ID-W-R5030	500×300
ID-W-R6020	600×210
ID-W-R6025	600×250
ID-W-R6030	600×300
ID-W-R6040	600×400
ID-W-R8030	800×300
ID-W-R8040	800×400

## DRŽÁK PRO MONTÁŽ NA SLOUP



- Materiál: 2mm nerezový plech
- Instalace: na průměr sloupu do 250 mm
- Nosnost: 200 kg
- Obsah balení: držák pro montáž na sloup včetně montážního příslušenství (2 ks profilované lišty, 2 ks stahovacího pásku se sponou (l=850 mm), 8 sad: šroubů M8×12, samojistících matic a adhezivních podložek)

Obj. číslo	Pro šířku venkovní skříně (mm)
ID-W-MP2	200
ID-W-MP3	300
ID-W-MP4	400
ID-W-MP5	500
ID-W-MP6	600

## DVEŘNÍ DORAZ



- Materiál: 2mm žárově pozinkovaný ocelový plech
- Použití: pro venkovní skříně od výšky 500 mm a od hloubky 250 mm
- Obsah balení: dveřní doraz včetně montážního příslušenství

Obj. číslo	Balení
ID-W-DS	1 ks

## DVEŘNÍ SPÍNAČ



- Materiál – držáky: 2mm žárově pozinkovaný ocelový plech
- Koncový spínač: IP65, plastový, 1NO + 1NC, PG13,5, -25°C až +70°C
- Použití: pro venkovní skříně od výšky 500 mm a od hloubky 250 mm
- Obsah balení: dveřní spínač včetně montážního příslušenství

Obj. číslo	Balení
ID-W-DC	1 ks

## KAPSA NA DOKUMENTY



- Materiál: ABS
- Barva: RAL 7035
- Rozměry: 234×241×31 mm (V×Š×H)
- Instalace: pomocí samolepicí pásky
- Obsah balení: kapsa na dokumenty včetně samolepicí pásky

Obj. číslo	Balení
ID-PO-A4	1 ks

## SVÍTIDLO

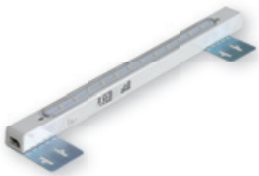

- Stupeň krytí: IP20
- Montáž: na montážní desku, vnitřní boční lišty
- Technologie LED, 12 svítících bodů
- Rozměry: 400×26×27 mm (Š×V×H)
- Obsah balení: včetně připojovacího a propojovacího kabelu, držák na montážní desku pro umístění svítidla u stropu v různé hloubce

Obj. číslo	Popis	Balení
ID-W-L	3W, 230 W, 50 Hz	1 ks

## UZEMNĚNÍ



- Obsah balení:
  - ID-W-EK: kompletní uzemňovací sada pro celou venkovní skříň
  - ID-W-EW68/ EW88/ EW8816: kabel délka 300 mm s nalisovanými oky

Obj. číslo	Popis	Balení
ID-W-EK	Uzemňovací sada WME	1 sada
ID-W-EW68	Uzemňovací vodiče M6, M8 (dveře, venkovní skříň), průřez vodiče 10 mm <sup>2</sup>	10 ks
ID-W-EW88	Uzemňovací vodiče M8, M8 (venkovní skříň, montážní deska), průřez vodiče 10 mm <sup>2</sup>	10 ks
ID-W-EW8816	Uzemňovací vodiče M8, M8 (venkovní skříň, montážní deska), průřez vodiče 16 mm <sup>2</sup>	10 ks

Sada obsahuje: matice, podložky, šroub pro uzemnění dveří, venkovní skříňě a montážní desky

## SADA PRO ŘADOVÉ SPOJENÍ



- Materiál těsnění: polyethylenová pěna PNO1
- Těsnění: šířka 15 mm a tloušťka 10 mm
- Splňuje stupeň krytí IP55
- Obsah balení: kompletní sada pro spojení venkovních skříňů včetně spojovacího materiálu
- Výřezy pro instalaci v CONTEG modifikačním centru

Obj. číslo	Minimální rozměry stěny venkovní skříňě V×H (mm)	Vnější rozměry těsnění V×H (mm)	Maximální velikost otvoru V×H (mm)	Balení
ID-W-ROW4030	400×300	320×220	240×140	1 sada
ID-W-ROW4040	400×400	320×320	240×240	1 sada
ID-W-ROW6025	600×250	520×170	440×90	1 sada
ID-W-ROW6030	600×300	520×220	440×140	1 sada
ID-W-ROW6040	600×400	520×320	440×240	1 sada
ID-W-ROW7025	700×250	620×170	540×90	1 sada
ID-W-ROW7030	700×300	620×220	540×140	1 sada
ID-W-ROW7040	700×400	620×320	540×240	1 sada

## KABELOVÉ VÝVODKY A MATICE S PG/METRICKÝM ZÁVITEM



- Materiál: Polyamid PA6, těsnění CR (neopren)
- Stupeň krytí: IP68
- Barva: RAL 7035

Obj. číslo	Popis	Závit/velikost	Ø kabelu (mm)	Balení
ORO-PG7N	Těsnící vývodka Pg7	Pg7	2,5 – 6,5	10 ks
ORO-PG9N	Těsnící vývodka Pg9	Pg9	3 – 8	5 ks
ORO-PG11N	Těsnící vývodka Pg11	Pg11	4 – 10	5 ks
ORO-PG13N	Těsnící vývodka Pg13	Pg13	5,5 – 12	5 ks
ORO-PG16N	Těsnící vývodka Pg16	Pg16	8,5 – 14	5 ks
ORO-PG21N	Těsnící vývodka Pg21	Pg21	11 – 18	5 ks
ORO-PG29N	Těsnící vývodka Pg29	Pg29	17 – 25	5 ks
ORO-PG36N	Těsnící vývodka Pg36	Pg36	22 – 33	1 ks
ORO-PG42N	Těsnící vývodka Pg42	Pg42	28 – 38	1 ks
ORO-PG48N	Těsnící vývodka Pg48	Pg48	32 – 44	1 ks
ORO-ZPG7N	Plastová matice s obrubou Pg7	Pg7	–	10 ks
ORO-ZPG9N	Plastová matice s obrubou Pg9	Pg9	–	5 ks
ORO-ZPG11N	Plastová matice s obrubou Pg11	Pg11	–	5 ks
ORO-ZPG13N	Plastová matice s obrubou Pg13	Pg13	–	5 ks
ORO-ZPG16N	Plastová matice s obrubou Pg16	Pg16	–	5 ks
ORO-ZPG21N	Plastová matice s obrubou Pg21	Pg21	–	5 ks
ORO-ZPG29N	Plastová matice s obrubou Pg29	Pg29	–	5 ks
ORO-ZPG36N	Plastová matice s obrubou Pg36	Pg36	–	1 ks
ORO-ZPG42N	Plastová matice s obrubou Pg42	Pg42	–	1 ks
ORO-ZPG48N	Plastová matice s obrubou Pg48	Pg48	–	1 ks
ORO-M12N	Těsnící vývodka M12×1,5	M12×1,5	2,5 – 6,5	10 ks
ORO-M16N	Těsnící vývodka M16×1,5	M16×1,5	4,5 – 10	5 ks
ORO-M20N	Těsnící vývodka M20×1,5	M20×1,5	7 – 13	5 ks
ORO-M25N	Těsnící vývodka M25×1,5	M25×1,5	10 – 17	5 ks
ORO-M32N	Těsnící vývodka M32×1,5	M32×1,5	17 – 25	5 ks
ORO-ZM12N	Plastová matice s obrubou M12×1,5	M12×1,5	–	10 ks
ORO-ZM16N	Plastová matice s obrubou M16×1,5	M16×1,5	–	5 ks
ORO-ZM20N	Plastová matice s obrubou M20×1,5	M20×1,5	–	5 ks
ORO-ZM25N	Plastová matice s obrubou M25×1,5	M25×1,5	–	5 ks
ORO-ZM32N	Plastová matice s obrubou M32×1,5	M32×1,5	–	5 ks

## MEMBRÁNOVÁ PRŮCHODKA



Obj. číslo	Rozměry Š x H (mm)	Kabely	Balení
ID-W-ME24/19	142×44	12× max Ø 6,5 mm; 7× Ø 2,1 mm	1 ks
ID-W-ME24/48	142×44	48× max Ø 6,5 mm	1 ks

- Materiál: polyamid / elastomer, UL-94 Vo, samozhášivý
- Stupeň krytí: IP64
- Instalace: do otvoru ve dně venkovní skříňě namísto plného kabelového dna
- Obsah balení: 1 ks membránové průchodky
- Výřezy otvorů pro instalaci možné objednat v CONTEG modifikačním centru



# Potřebujete řešení na míru?

Využijte služeb našeho **CONTEG** modifikačního centra.



Pro více informací nás kontaktujte  
na [www.conteg.cz/kontakt](http://www.conteg.cz/kontakt)

# 04

ŘÍZENÍ VNITŘNÍHO  
PROSTŘEDÍ  
VE VENKOVNÍCH  
SKŘÍNÍCH



**Venkvní chladicí jednotky – vnější montážní poloha** 42

**Venkvní chladicí jednotky – vnitřní montážní poloha** 44

# VENKOVNÍ CHLADICÍ JEDNOTKY

## KOMPAKTNÍ – VNĚJŠÍ MONTÁŽNÍ POLOHA



EXTERNÍ MONTÁŽNÍ POLOHA

- Materiál: ocelový plech / práškový lak
- Barva: RAL 7035
- Chladivo: R134a
- Stupeň krytí:
  - Okruh vzduchu ve venkovní skříni: IP56
  - Okruh vnějšího vzduchu: IP24
- Volitelná možnost: přídavný ohřev, viz strana 43
- Instalace: Vnější montáž
- Certifikace: CE, UL, cUL
- Výřezy otvorů pro instalaci je možné objednat v CONTEG modifikačním centru
- Obsah balení: jednotka připravená k připojení

Poznámka: Dodává se s venkovními skříňemi outTEG, s výřezy podle specifikace na bočním panelu nebo dveřích.

### VENKOVNÍ KLIMATIZAČNÍ JEDNOTKY – NÁSTĚNNÉ, 550–1000 W

Kód*		AC-WMO-05-400C	AC-WMO-07-400C	AC-WMO-09-400C	AC-WMO-10-400C
Materiál		ocelový plech	ocelový plech	ocelový plech	ocelový plech
Rozměry (mm)	V	830	830	830	900
	Š	304	304	304	304
	H	270	270	270	270
Minimální rozměry venkovní skříně (dveře nebo bok)	V x Š, V x H	1000 x 500 mm	1000 x 500 mm	1000 x 500 mm	1000 x 500 mm
Napětí/frekvence**		230 V; 50/60 Hz ~N	230 V; 50/60 Hz ~N	230 V; 50/60 Hz ~N	230 V; 50/60 Hz ~N
Chladicí výkon podle DIN 3168	L35 L35	550 W	750 W	850 W	1000 W
	L35 L50	445 W	650 W	610 W	660 W
Příkon	L35 L35	450 W	560 W	730 W	770 W
Max. objemový průtok vzduchu	Okruh vnějšího vzduchu	315 m <sup>3</sup> /h	315 m <sup>3</sup> /h	410 m <sup>3</sup> /h	320 m <sup>3</sup> /h
	Okruh vzduchu ve skříni	165 m <sup>3</sup> /h	165 m <sup>3</sup> /h	200 m <sup>3</sup> /h	375 m <sup>3</sup> /h
Jmenovitý proud	L35 L35	2,6 A	3,2 A	4,1 A	4 A
Rozběhový proud		10 A	11 A	16,5 A	16 A
Předřazená pojistka T		5 A	6 A	10 A	10 A
Rozsah provozních teplot		-20 °C / +55 °C	-20 °C / +55 °C	-20 °C / +55 °C	-20 °C / +55 °C
Nastavení teplotního rozsahu mín./max.		+20 °C / +50 °C	+20 °C / +50 °C	+20 °C / +50 °C	+20 °C / +50 °C
Hmotnost		30 kg	30 kg	32 kg	38 kg
Kompresor		pístový	pístový	pístový	pístový
Připojení		připojovací svorky	připojovací svorky	připojovací svorky	připojovací svorky

\* Použijte AC-WMO-xx-x2xx pro verze z nerezové oceli.

\*\* Jiné napájecí napětí na vyžádání

**VENKOVNÍ KLIMATIZAČNÍ JEDNOTKY – NÁSTĚNNÉ, 1500–4 000 W**

Kód*		AC-WMO-15-400C	AC-WMO-20-400C	AC-WMO-25-400C	AC-WMO-30-400C	AC-WMO-40-400C
Materiál		ocelový plech	ocelový plech	ocelový plech	ocelový plech	ocelový plech
Rozměry mm	V	1150	1150	1550	1550	1550
	Š	395	395	457	457	457
	H	270	270	355	355	355
Minimální rozměry venkovní skříňe (dveře nebo bok)	V × Š, V × H	1200 × 600 mm	1200 × 600 mm	1600 × 800 mm	1600 × 800 mm	1600 × 800 mm
Napětí/frekvence**		230 V; 50/60 Hz ~N	230 V; 50/60 Hz ~N	230 V; 50/60 Hz ~N	230 V; 50/60 Hz ~N	230 V; 50/60 Hz ~N
Chladicí výkon podle DIN 3168	L35 L35	1500 W	2 000 W	2 500 W	3 000 W	4 000 W
	L35L50	1220 W	1600 W	1970 W	2 380 W	3 180 W
Příkon	L35 L35	800 W	1 117 W	1 030 W	1 320 W	1 880 W
Max. objemový průtok vzduchu	Okruh vnějšího vzduchu	655 m <sup>3</sup> /h	655 m <sup>3</sup> /h	765 m <sup>3</sup> /h	765 m <sup>3</sup> /h	990 m <sup>3</sup> /h
	Okruh vzduchu ve skříni	400 m <sup>3</sup> /h	400 m <sup>3</sup> /h	950 m <sup>3</sup> /h	950 m <sup>3</sup> /h	950 m <sup>3</sup> /h
Jmenovitý proud	L35L35	4,6 A	5,5 A	4,4 A	5,8 A	8,9 A
Rozběhový proud		16 A	16 A	22,5 A	30 A	50 A
Předřazená pojistka T		9 A	13 A	16 A	16 A	16 A
Rozsah provozních teplot		-20 °C / +55 °C	-20 °C / +55 °C	-20 °C / +55 °C	-20 °C / +55 °C	-20 °C / +55 °C
Nastavení teplotního rozsahu min./max.		+20 °C / +50 °C	+20 °C / 50 °C	+20 °C / 50 °C	+20 °C / 50 °C	+20 °C / 50 °C
Hmotnost		48 kg	48 kg	78 kg	75,3 kg	75,3 kg
Kompresor		pístový	pístový	pístový	pístový	pístový
Připojení		připojovací svorky	připojovací svorky	připojovací svorky	připojovací svorky	připojovací svorky

\* Použijte AC-WMO-xx-x2xx pro verze z nerezové oceli.

\*\* Jiné napájecí napětí na vyžádání

## CHLADICÍ JEDNOTKY S PŘÍDAVNÝM OHŘEVEM

Pro objednání chladicí jednotky s přídatným ohřevem použijte kód AC-WMO-xx-4xHx

Kód	Výkon chlazení	Výkon ohřevu	Teplotní rozsah	
			Chlazení	Ohřev
AC-WMO-05-40HC	550	400	20 °C / 50 °C	-20 °C / +20 °C
AC-WMO-07-40HC	750	400	20 °C / 50 °C	-20 °C / +20 °C
AC-WMO-09-40HC	850	400	20 °C / 50 °C	-20 °C / +20 °C
AC-WMO-10-40HC	1 000	400	20 °C / 50 °C	-20 °C / +20 °C
AC-WMO-15-40HC	1 500	1 000	20 °C / 50 °C	-20 °C / +20 °C
AC-WMO-20-40HC	2 000	1 000	20 °C / 50 °C	-20 °C / +20 °C
AC-WMO-25-40HC	2 500	1 500	20 °C / 50 °C	-20 °C / +20 °C
AC-WMO-30-40HC	3 000	1 500	20 °C / 50 °C	-20 °C / +20 °C
AC-WMO-40-40HC	4 000	2 000	20 °C / 50 °C	-20 °C / +20 °C

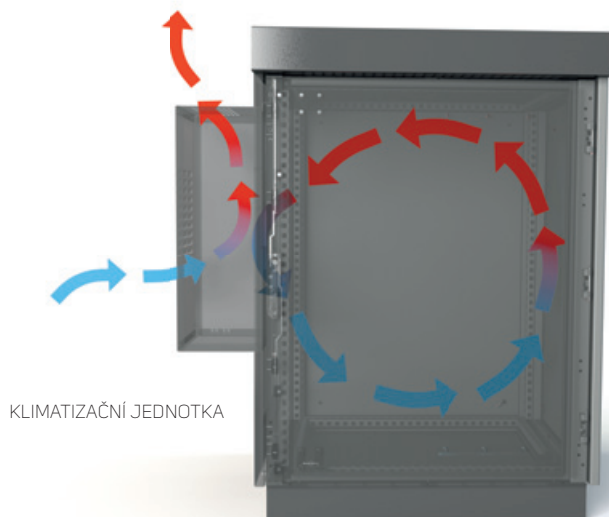

# KOMPAKTNÍ – VNITŘNÍ MONTÁŽNÍ POLOHA



VNITŘNÍ MONTÁŽNÍ POLOHA

- Materiál:
  - ocelový plech / práškový lak
  - verze z nerezové oceli splňují NEMA 4X
- Barva: RAL 7035
- Chladivo: R134a
- Stupeň krytí
  - Okruh vzduchu ve venkovní skříni: IP54
  - Okruh vnějšího vzduchu: IP24
- Montáž
  - Vnější montáž
  - Vnitřní montáž
- Certifikace: UL, CUL, CE
- Obsah balení: jednotka připravená k připojení

Poznámka: Dodává se s venkovními skříněmi outTEG, s výřezy podle specifikace na bočním panelu nebo dveřích.

## VENKOVNÍ KLIMATIZAČNÍ JEDNOTKY – NÁSTĚNNÉ, 380–1500 W

Kód		AC-WMO-04-400J*	AC-WMO-06-4A0I	AC-WMO-09-4A0I	AC-WMO-15-4A0I
Materiál		ocelový plech	hliník	hliník	hliník
Rozměry mm	V	600	628	890	1025
	Š	320	468	385	466,5
	H	110	159	160	157
Minimální rozměry venkovní skříňe (dveře nebo bok)	V × Š, V × H	800 × 600 mm	1000 × 700 mm	1200 × 600 mm	1200 × 700 mm
Napětí/frekvence		230 V; 50/60 Hz ~N	230 V; 50/60 Hz ~N	230 V; 50/60 Hz ~N	230 V; 50/60 Hz ~N
Chladicí výkon podle DIN 3168	L35 L35	380 W	650 W	850 W	1500 W
	L35L50	120 W	420 W	750 W	900 W
Příkon	L35 L35	480 W	590 W	600 W	710 W
Max. objemový průtok vzduchu	Okruh vnějšího vzduchu	125 m³/h	360 m³/h	450 m³/h	480 m³/h
	Okruh vzduchu ve skříni	80 m³/h	210 m³/h	210 m³/h	360 m³/h
Jmenovitý proud	L35L35	2,4 A	2,7 A	2,4 A	3,3 A
Rozběhový proud		5,8 A	6,5 A	6,5 A	15,5 A
Předřazená pojistka T		6 A	6 A	6,3 A	2 × 10 A
Rozsah provozních teplot		-30 °C / +55 °C	-20 °C / +55 °C	-10 °C / +50 °C	+20 °C / +50 °C *
Nastavení teplotního rozsahu min./max.		+20 °C / +50 °C	+20 °C / +55 °C	+20 °C / +50 °C	+10 °C / +50 °C
Stupeň krytí	Okruh vzduchu ve skříni	IP54	IP55	IP65	IP55
	Okruh vnějšího vzduchu	IP24	IP44	IP44	IP44
Montáž	Vnější	ano	ne	ne	ne
	Vnitřní	ano	ano	ano	ano
Hmotnost		15,8 kg	19,5 kg	20 kg	30 kg
Kompresor		rotační	rotační	rotační	rotační
Připojení		připojovací svorky	připojovací svorky	připojovací svorky	připojovací svorky

\* Použijte AC-WMO-xx-x2xx pro verze z nerezové oceli.

# TERMOELEKTRICKÁ JEDNOTKA



ID-EP-20-1

- Materiál: plastové díly ve slitině PC/ABS. Všechny díly jsou samozhášivé podle UL 94V-0
- Barva: RAL 7035 a RAL 7032
- Stupeň krytí: IP55
- Elektrické připojení: pomocí 4pólového konektoru Cage Clamp®
- Těsnění: trvalé utěsnění v pěně s uzavřenou strukturou vyrobené z polyetylenu
- Regulace: ID EP-REG, ohledně dalších informací kontaktujte prosím naši technickou podporu
- Obsah balení: jednotka termoelektrického chlazení připravená k připojení



ID-EP-10X-1

- Materiál: kryt z nerezové oceli
- Stupeň krytí: IP66
- Těsnění: trvalé utěsnění v pěně s uzavřenou strukturou vyrobené z polyetylenu
- Připojení prostřednictvím svorkovnice
- Regulace: ohledně dalších informací kontaktujte prosím naši technickou podporu
- Obsah balení: jednotka termoelektrického chlazení připravená k připojení



ID-PS-120-41

## TERMOELEKTRICKÁ JEDNOTKA, CHLADICÍ VÝKON 200 W

Kód	ID-EP-20-1	
Rozměry (mm)	V	320
	Š	310
	H	188 (100 mm vně venkovní skříň)
Chladicí výkon	200 W	
Výkon ohřevu	200 W	
Napětí	24 V DC	
Jmenovitý rozsah napětí	17–27 V DC	
Jmenovitý proud	9,2 A	
Max. proud	11,1 A	
Rozsah teplot	–20 °C / +70 °C	
Hmotnost	12 kg	
Regulátor	ID-EP-REG	
Napájecí zdroj	ID-PS-240-41	

## TERMOELEKTRICKÁ JEDNOTKA, CHLADICÍ VÝKON 100 W

Kód	ID-EP-10X-1	
Rozměry (mm)	V	200
	Š	304
	H	138 (73,9 mm vně venkovní skříň)
Chladicí výkon	100 W	
Výkon ohřevu	100 W	
Napětí	24 V DC	
Jmenovitý rozsah napětí	17–27 V DC	
Jmenovitý proud	4,8 A	
Max. proud	7,4 A	
Rozsah teplot	–20 °C / +65 °C	
Hmotnost	5,9 kg	
Napájecí zdroj	ID-PS-120-41	

## NAPÁJECÍ ZDROJE PRO TERMOELEKTRICKÉ JEDNOTKY

Kód	ID-PS-240-41	ID-PS-120-41
Rozměry (mm)	V	125
	Š	60
	H	140
Výkon	240 W	120 W
Napájecí napětí	110–240 Vst 90–350 V DC	110–240 Vst 90–350 V DC
Výstupní napětí	24 V DC	24 V DC
Aktuální	10 A	5 A
Hmotnost	0,9 kg	0,62 kg
Montážní poloha	Lišta DIN	Lišta DIN
Rozsah teplot	–40 °C / +70 °C	–40 °C / +70 °C



VENKOVNÍ SKŘÍŇ outTEG  
S JEDNOTKOU TERMOELEKTRICKÉHO CHLazenÍ

## TOPNÁ TĚLESA



- Materiál: hliníkový profil
- Technologie: PTC, vlastní regulace
- ID-EH-80F-4: dva topné okruhy
- Ochrana proti vniknutí: IP20
- Instalace: nacvakávací upevnění na lištu DIN 35 mm EN 50022
- Obsah balení: ohříváč připravený k připojení

TOPNÁ TĚLESA		
Kód	ID-EH-25PF-4	ID-EH-80F-4
Tepelný výkon (W)	250	450/800
Počet topných okruhů	1	2
Provozní napětí (Vst)	230	230
Rozsah provozních teplot (°C)	-10 °C / +50 °C	-40 °C / +60 °C
Rozměr (mm)	V	193
	Š	61,5
	H	85
Ventilátor	Průtok vzduchu (m3/h)	-
	Provozní napětí (Vst)	230
Hmotnost (kg)	0,7	0,8
Elektrické připojení	3pólová svorka	6pólová svorka

## TERMOSTAT PRO CHLAZENÍ A TOPENÍ



TERMOSTAT PRO CHLAZENÍ (NO)	
Kód	Balení
ID-EO-TC	1 ks

TERMOSTAT PRO TOPENÍ (NC)	
Kód	Balení
ID-EO-TH	1 ks

- Snímací prvek: termostatický bimetal
- Maximální tolerance:  $\pm 4$  K
- Spínací rozdíl (hystereze) je  $7 \text{ °C} \pm 3 \text{ K}$
- Spínací kapacita (max. zatížení):
  - 15 A odporové / 2 A indukční při 120 V AC
  - 10 A odporové / 2 A indukční při 120 V AC

- stejnosměrné 30 W
- Připojení: 2pólová svorka pro max. AWG 14 (2,5 mm<sup>2</sup>)
- Montáž: spona pro 35mm lištu DIN
- Rozměry (V x Š x H): 55 x 33 x 43 mm
- Rozsah nastavení teploty: 0 až +60 °C

- Provozní teplota: -20 až +80 °C
- Hmotnost: 40 g
- Termostat pro chlazení – spínací kontakt
- Termostat pro topení – rozpínací kontakt
- Obsah balení: termostat připravený k připojení

## HYGROSTAT



Kód	Balení
ID-EO-HY	1 ks

- Instalace: lišta DIN 35 mm
- Připojení: šroubovací svorky
- Rozsah regulace vlhkosti: 35–100 % RV

- Spínací kapacita (max. zatížení): 5 A / 230 V
- Spínací hystereze:  $\pm 3$  % RV
- Rozměry (V x Š x H): 67 x 50 x 38 mm

- Obsah balení: hygrometrický termostat připravený k připojení

SCHEMA ZAPOJENÍ TOPNÉHO TĚLESA KTERÉ JE ŘÍZENO TERMOSTATEM NEBO HYGROSTATEM

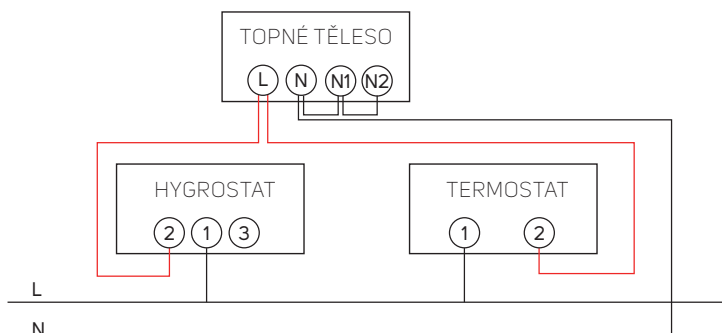



## DRENÁŽ KONDENZÁTU



- Materiál: plast dle UL94 V-0, tmavě šedý, voděodolný s ochranou proti ultrafialovému záření
- Stupeň krytí: IP67
- Těsnění: NBR
- Rozměry: Ø 60 × 49,5 mm, 17,5 mm uvnitř venkovní skříňě
- Průtok vody: 200 ml/h
- Montáž: svisle v nejnižším bodě, závit M50 × 1,5 s maticí (výřez Ø 50 mm)
- Obsah balení: 1 ks drenážního zařízení

Kód	Balení
ID-EO-DD	1 ks

## KOMPENZÁTOR TLAKU



- Montáž: závit PG 29 s převlečnou maticí (výřez průměr 37 mm)
- Instalační poloha: vertikální (Typ ochrany je omezen na IP54, jestliže montážní poloha kompenzátoru tlaku není vertikální.)
- Materiál: plast dle UL94 V-0, RAL 7035
- Stupeň krytí: IP55
- Rozměry: Ø 65,5 × 30,5 mm
- Obsah balení: 2 ks kompenzátoru

Kód	Balení
ID-EO-PC	2 ks

## VENTILAČNÍ JEDNOTKY – DP-VEN



- Jeden až devět ventilátorů
- Možnosti instalace: do 19" lišt – horizontálně
- Teplotní rozsah –10 °C až 55 °C
- Součástí je termostat s rozsahem 0 °C až 60 °C; žádný volitelný termostat
- Rozsah napětí 230 V / 50 Hz (volitelně 48 V DC)
- Stupeň krytí: IP20
- Barva: RAL (standardní RAL 9005)
- Vylepšená volitelná verze DP-VEN-xx-E
- Obsah balení: ventilační jednotka připravená k připojení

Kód	Výstupní mřížka	Průtok vzduchu (m³/h)	Max. jmenovitý proud (A)	Spotřeba (W)	Roční spotřeba* (kWh/rok)	Dosažitelný odvod tepla** (kW)	Balení
DP-VEN-03*	ID-EF-07	336	0,270	57	499	0,57	1 ks
DP-VEN-06**	ID-EF-09	672	0,540	114	999	1,14	1 ks

\* Nutné objednat 2 ks ID-EF-07

\*\* Nutné objednat 2 ks ID-EF-09

## VÝFUKOVÁ MŘÍŽKA S FILTREM



- Materiál: PC/ABS, PA 66 GH13 HSL pro elastické spony
- Barva: RAL 7035
- Stupeň krytí: IP54/IP55
- Obsah balení: jednotka připravená k montáži

Kód	Pro ventilační jednotky s filtrem	Balení
ID-EF-07	250 × 250 mm, max. průtok vzduchu 270 m³/h	1 ks
ID-EF-09	325 × 325 mm, max. průtok vzduchu 800 m³/h	1 ks

# TECHNICKÉ VÝKRESY

SAMOSTATNĚ STOJÍCÍ VENKOVNÍ SKŘÍŇ outTEG – DVOUPLÁŠŤOVÁ

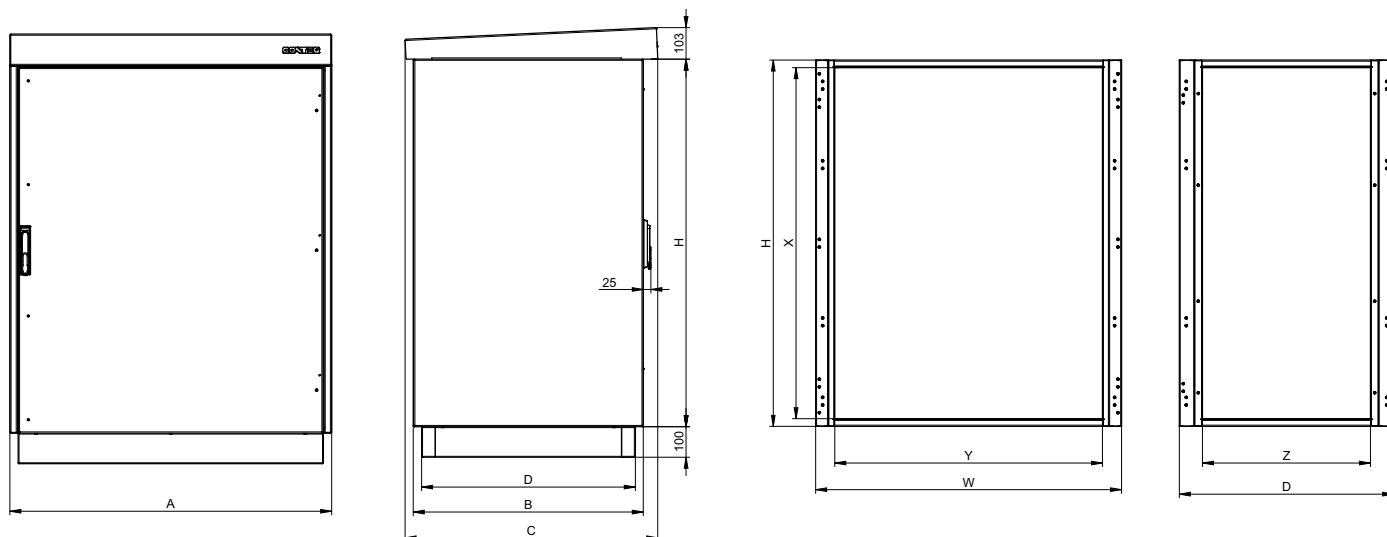

Kód	Výška (mm)		Šířka (mm)			Hloubka (mm)			
	V	X	Š	A	Y	H	B	Z	C
OMR-DN-066506-R	600	550	652	704	527	602	654	450	728
OMR-DN-086506-R	800	750	652	704	527	602	654	450	728
OMR-DN-106506-R	1000	950	652	704	527	602	654	450	728
OMR-DN-100805-R	1000	950	802	854	677	502	554	350	628
OMR-DN-120808-R	1200	1150	802	854	677	802	854	650	928
OMR-DN-121007-R	1200	1150	1002	1054	877	702	754	550	828
OMR-DN-146506-R	1400	1350	652	704	527	602	654	450	728
OMR-DN-166504-R	1600	1550	652	704	527	402	454	250	528
OMR-DN-160807-R	1600	1550	802	854	677	702	754	550	828
OMR-DN-160810-R	1600	1550	802	854	677	1002	1054	850	1128
OMR-DN-161008-R	1600	1550	1002	1054	877	802	854	650	928

## VENKOVNÍ SKŘÍŇ PRO MONTÁŽ NA SLOUP outTEG LITE – DVOUPLÁŠŤOVÁ

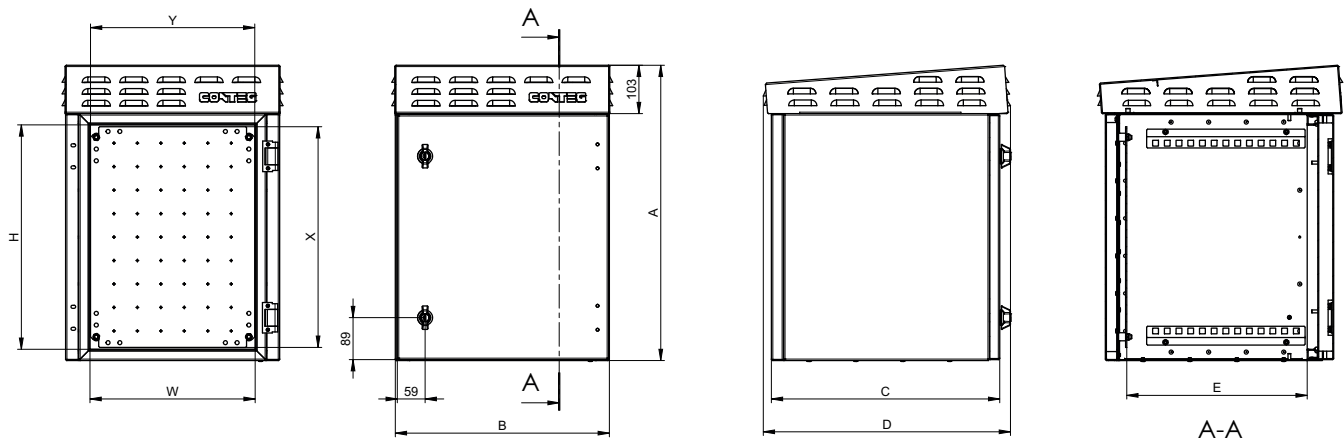

Kód	Výška (mm)		Šířka (mm)		Hloubka (mm)			Montážní deska (mm)	
	A	V	B	Š	C	H	E	X	Y
OMR-DL-500x400x400	630	478	456	352	487	527	384,5	470	350
OMR-DL-600x600x500	730	578	656	556	587	627	484,5	570	550
OMR-DL-600x600x600	730	578	656	556	687	727	584,5	570	550
OMR-DL-800x600x500	930	778	656	556	587	627	484,5	770	550
OMR-DL-800x600x600	930	778	656	556	687	727	584,5	770	550

## KOMPAKTNÍ VENKOVNÍ SKŘÍŇ WME-O – JEDNODVEŘOVÁ S TŘÍBODOVÝM UZAMYKACÍM SYSTÉMEM

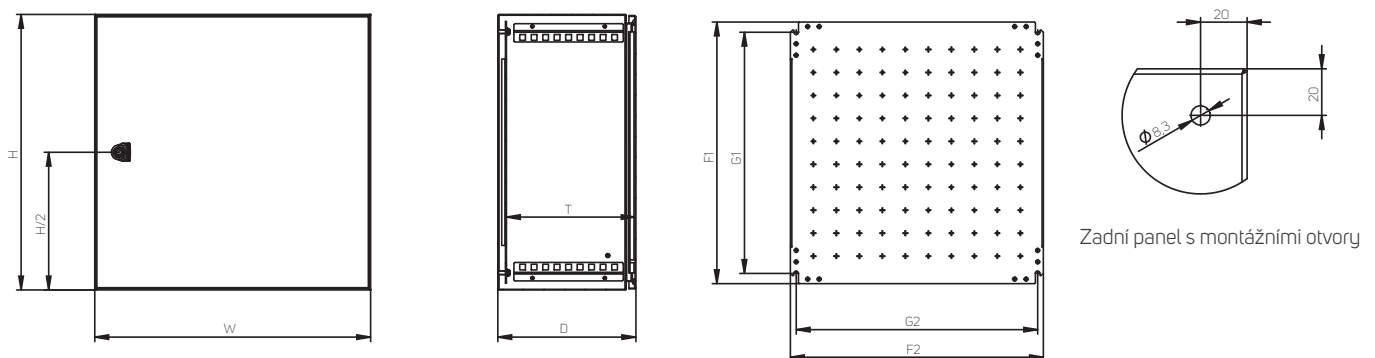

Kód	Výška (mm)	Šířka (mm)	Hloubka (mm)		Montážní deska (mm)				Tloušťka materiálu (mm)		
	V	Š	H	T*	F1	F2	G1	G2	Venkovní skříň	Dveře	Montážní deska
WME-O-100603	1000	600	300	280	970	550	925	525	2,0	2,0	3 F
WME-O-100604	1000	600	400	380	970	550	925	525	2,0	2,0	3 F
WME-O-120603	1200	600	300	280	1170	550	1125	525	2,0	2,0	3 F
WME-O-120804	1200	800	400	380	1170	750	1125	725	2,0	2,0	3 FF

3 F – 3mm montážní deska s 2 ohraněnými stranami

3 FF – 3mm montážní deska se 4 ohraněnými stranami

\* T uvádí hloubku mezi montážní deskou a vnitřní stranou dveří, lem dveří snižuje tuto hodnotu o 17 mm a zámek o 31 mm.

## KOMPAKTNÍ VENKOVNÍ SKŘÍŇ WME – JEDNODVEŘOVÁ S JEDNÍM VAČKOVÝM ZÁMKEM

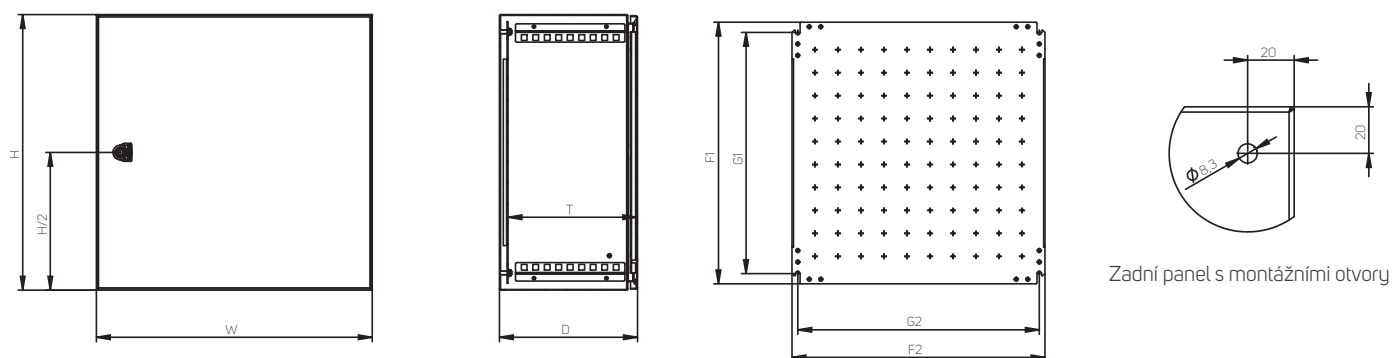

Zadní panel s montážními otvory

Kód	Výška (mm)	Šířka (mm)	Hloubka (mm)		Montážní deska (mm)				Tloušťka materiálu (mm)		
	V	Š	H	T*	F1	F2	G1	G2	Venkovní skříň	Dveře	Montážní deska
WME-O-030215	300	200	155	135	270	150	225	125	1,25	1,5	2,0
WME-O-030321	300	300	210	190	270	250	225	225	1,25	1,5	2,0
WME-O-030421	300	400	210	190	270	350	225	325	1,25	1,5	2,0
WME-O-040315	400	300	155	135	370	250	325	225	1,25	1,5	2,0
WME-O-040321	400	300	210	190	370	250	325	225	1,25	1,5	2,0
WME-O-040421	400	400	210	190	370	350	325	325	1,25	1,5	2,5
WME-O-050421	500	400	210	190	470	350	425	325	1,25	1,5	2,5
WME-O-050521	500	500	210	190	470	450	425	425	1,25	1,5	2,5
WME-O-050503	500	500	300	280	470	450	425	425	1,25	1,5	2,5
WME-O-060403	600	400	300	280	570	350	525	325	1,50	2,0	2,5
WME-O-060621	600	600	210	190	570	550	525	525	1,50	2,0	2,5
WME-O-060603	600	600	300	280	570	550	525	525	1,50	2,0	2,5
WME-O-060604	600	600	400	380	570	550	525	525	1,50	2,0	2,5

\* T uvádí hloubku mezi montážní deskou a vnitřní stranou dveří, lem dveří snižuje tuto hodnotu o 17 mm a zámek o 31 mm.

## KOMPAKTNÍ VENKOVNÍ SKŘÍŇ WME-O – JEDNODVEŘOVÁ SE DVĚMA VAČKOVÝMI ZÁMKY

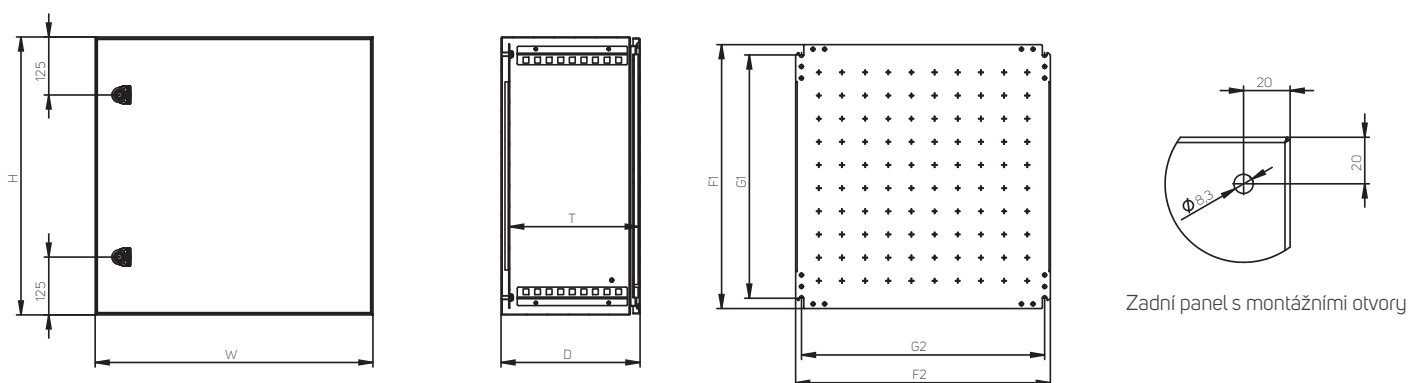

Zadní panel s montážními otvory

Kód	Výška (mm)	Šířka (mm)	Hloubka (mm)		Montážní deska (mm)				Tloušťka materiálu (mm)		
	V	Š	H	T*	F1	F2	G1	G2	Venkovní skříň	Dveře	Montážní deska
WME-O-080625	800	600	250	230	770	550	725	525	2,0	2,0	3 F
WME-O-080603	800	600	300	280	770	550	725	525	2,0	2,0	3 F
WME-O-080604	800	600	400	380	770	550	725	525	2,0	2,0	3 F
WME-O-080803	800	800	300	280	770	750	725	725	2,0	2,0	3 FF

3 F – 3mm montážní deska s 2 ohraněnými stranami

3 FF – 3mm montážní deska se 4 ohraněnými stranami

\* T uvádí hloubku mezi montážní deskou a vnitřní stranou dveří, lem dveří snižuje tuto hodnotu o 17 mm a zámek o 31 mm.

# ROZPTYL TEPELNÝCH ZTRÁT

ouTREG – SAMOSTATNĚ STOJÍCÍ VENKOVNÍ SKŘÍŇ, DVOUPLÁŠŤOVÁ, MĚŘENÍ UVNITŘ SKŘÍŇĚ,  $\Delta T = 15 K$ , RYCHLOST VĚTRU 0 M/S

Kód	V (mm)	Š (mm)	H (mm)	Tloušťka materiálu (mm)	Celková plocha venkovní skříně (m <sup>2</sup> )	Účinná plocha* (m <sup>2</sup> )	Celkem ztrátový výkon (W)
OMR-DN-066506-R	600	650	600	2,00	2,28	1,60	64,08
OMR-DN-086506-R	800	650	600	2,00	2,78	2,06	82,57
OMR-DN-106506-R	1000	650	600	2,00	3,28	2,52	101,05
OMR-DN-100805-R	1000	800	500	2,00	3,40	2,62	105,17
OMR-DN-120808-R	1200	800	800	2,00	5,12	4,01	161,22
OMR-DN-121007-R	1200	1000	700	2,00	5,48	4,30	172,67
OMR-DN-146506-R	1400	650	600	2,00	4,28	3,44	138,01
OMR-DN-166504-R	1600	650	400	2,00	3,88	3,16	126,76
OMR-DN-160807-R	1600	800	700	2,00	5,92	4,83	193,96
OMR-DN-160810-R	1600	800	1000	2,00	7,36	5,98	240,37
OMR-DN-161008-R	1600	1000	800	2,00	7,36	5,98	240,37

\* Samostatně stojící venkovní skříně, plocha bez dna

ouTREG LITE – VENKOVNÍ SKŘÍŇ PRO MONTÁŽ NA SLOUP, DVOUPLÁŠŤOVÁ, MĚŘENÍ UVNITŘ SKŘÍŇĚ,  $\Delta T = 15 K$ , RYCHLOST VĚTRU 0 M/S

Kód	V (mm)	Š (mm)	H (mm)	Tloušťka materiálu (mm)	Celková plocha venkovní skříně (m <sup>2</sup> )	Účinná plocha* (m <sup>2</sup> )	Celkem ztrátový výkon (W)
OMR-DL-050404	500	400	400	2	1,12	0,88	35,16
OMR-DL-060605	600	600	500	2	1,92	1,60	64,08
OMR-DL-060606	600	600	600	2	2,16	1,82	72,92
OMR-DL-080605	800	600	500	2	2,36	2,00	80,16
OMR-DL-080606	800	600	600	2	2,64	2,26	90,60

\* Venkovní skříně pro montáž na sloup, plocha bez jednoplášťového dna

WME – KOMPAKTNÍ NÁSTĚNNÁ VENKOVNÍ SKŘÍŇ, VENKOVNÍ VERZE, MĚŘENÍ UVNITŘ SKŘÍŇĚ,  $\Delta T = 15 K$

Kód	V (mm)	Š (mm)	H (mm)	Tloušťka materiálu (mm)		Celková plocha venkovní skříně (m <sup>2</sup> )	Účinná plocha* (m <sup>2</sup> )	Celkem ztrátový výkon (W)
				Tělo	Dveře			
WME-O-030215	300	200	155	1,25	1,50	0,275	0,215	14,0
WME-O-030321	300	300	210	1,25	1,50	0,432	0,342	21,8
WME-O-030421	300	400	210	1,25	1,50	0,534	0,414	27,3
WME-O-040315	400	300	155	1,25	1,50	0,457	0,337	24,1
WME-O-040321	400	300	210	1,25	1,50	0,534	0,414	27,3
WME-O-040421	400	400	210	1,25	1,50	0,656	0,496	34,1
WME-O-050421	500	400	210	1,25	1,50	0,778	0,578	40,8
WME-O-050521	500	500	210	1,25	1,50	0,920	0,670	48,8
WME-O-050503	500	500	300	1,25	1,50	1,100	0,850	56,4
WME-O-060403	600	400	300	1,50	1,50	1,080	0,840	54,5
WME-O-060621	600	600	210	1,50	1,50	1,224	0,864	65,4
WME-O-060603	600	600	300	1,50	1,50	1,440	1,080	74,3
WME-O-060604	600	600	400	1,50	1,50	1,680	1,320	84,2
WME-O-080625	800	600	250	1,50	2,00	1,660	1,180	87,8
WME-O-080603	800	600	300	1,50	2,00	1,800	1,320	93,6
WME-O-080604	800	600	400	1,50	2,00	2,080	1,600	105,2
WME-O-080803	800	800	300	1,50	2,00	2,240	1,600	118,2
WME-O-100603	1000	600	300	1,50	2,00	2,160	1,560	113,3
WME-O-100604	1000	600	400	1,50	2,00	2,480	1,880	126,5
WME-O-120603	1200	600	300	1,50	2,00	2,520	1,800	133,0
WME-O-120804	1200	800	400	1,50	2,00	3,520	2,560	183,9

\* Nástěnná venkovní skříně, plocha bez zadního panelu

# Index

OBJ. ČÍSLO:	STRANA:	OBJ. ČÍSLO:	STRANA:	OBJ. ČÍSLO:	STRANA:	OBJ. ČÍSLO:	STRANA:
AC-WMO-04-400J	44	IDO-MR-N10	9, 14	OMR-DCME-S0806	10	ORO-M32N	38
AC-WMO-05-400C	42	IDO-MR-N4	9, 14	OMR-DCME-S1005	10	ORO-PG11N	38
AC-WMO-05-40HC	43	IDO-MR-N5	8, 14	OMR-DCME-S1006	10	ORO-PG13N	38
AC-WMO-06-4A0I	44	IDO-MR-N6	8-9, 14	OMR-DCME-S1207	10	ORO-PG16N	38
AC-WMO-07-400C	42	IDO-MR-N7	9, 14	OMR-DCME-S1208	10	ORO-PG21N	38
AC-WMO-07-40HC	43	IDO-MR-N8	8, 14	OMR-DCME-S1406	10	ORO-PG29N	38
AC-WMO-09-400C	42	IDO-MR-N-B	14	OMR-DCME-S1604	10	ORO-PG36N	38
AC-WMO-09-40HC	43	IDO-MR-V10	8, 14	OMR-DCME-S1607	10	ORO-PG42N	38
AC-WMO-09-4A0I	44	IDO-MR-V12	8, 14	OMR-DCME-S1608	10	ORO-PG48N	38
AC-WMO-10-400C	42	IDO-MR-V14	9, 14	OMR-DCME-S1610	10	ORO-PG7N	38
AC-WMO-10-40HC	43	IDO-MR-V16	9, 14	OMR-DCMI-S0606	10	ORO-PG9N	38
AC-WMO-15-400C	43	IDO-MR-V6	8, 14	OMR-DCMI-S0806	10	ORO-ZM12N	38
AC-WMO-15-40HC	43	IDO-MR-V8	8, 14	OMR-DCMI-S1005	10	ORO-ZM16N	38
AC-WMO-15-4A0I	44	ID-PO-A4	19, 27, 37	OMR-DCMI-S1006	10	ORO-ZM20N	38
AC-WMO-20-400C	43	ID-PO-L1-4	19	OMR-DCMI-S1207	10	ORO-ZM25N	38
AC-WMO-20-40HC	43	ID-PO-L2-1	19	OMR-DCMI-S1208	10	ORO-ZM32N	38
AC-WMO-25-400C	43	ID-PO-L2-4	19	OMR-DCMI-S1406	10	ORO-ZPG11N	38
AC-WMO-25-40HC	43	ID-PS-120-41	45	OMR-DCMI-S1604	10	ORO-ZPG13N	38
AC-WMO-30-400C	43	ID-PS-120-41	45	OMR-DCMI-S1607	10	ORO-ZPG16N	38
AC-WMO-30-40HC	43	ID-PS-240-41	45	OMR-DCMI-S1608	10	ORO-ZPG21N	38
AC-WMO-40-400C	43	ID-PS-240-41	45	OMR-DCMI-S1610	10	ORO-ZPG29N	38
AC-WMO-40-40HC	43	ID-W-DC	27, 36	OMR-DL-050404	24, 51	ORO-ZPG36N	38
DP-VEN-03	47	ID-W-DS	36	OMR-DL-060605	24, 51	ORO-ZPG42N	38
DP-VEN-06	47	ID-W-EK	27, 37	OMR-DL-060606	24, 51	ORO-ZPG48N	38
ID-EF-07	47	ID-W-EW68	27, 37	OMR-DL-080605	24, 51	ORO-ZPG7N	38
ID-EF-09	47	ID-W-EW88	27, 37	OMR-DL-080606	24, 51	ORO-ZPG9N	38
ID-EH-25PF-4	46	ID-W-EW8816	27, 37	OMR-DL-500x400x400	49	RAMOS Ultra-EX-D8-8	20
ID-EH-25PF-4	46	ID-W-H10	33-34	OMR-DL-600x600x500	49	RMS-AS-01	21
ID-EH-80F-4	46	ID-W-H12	33-34	OMR-DL-600x600x600	49	RMS-CON-04	21
ID-EH-80F-4	46	ID-W-H5	24, 28, 33-34	OMR-DL-800x600x500	49	RMS-DE-01	21
ID-EO-DD	47	ID-W-H6	24, 28, 33-34	OMR-DL-800x600x600	49	RMS-DE-02	21
ID-EO-DD	47	ID-W-H7	34	OMR-DN-066506-R	8, 48, 51	RMS-DE-04	21
ID-EO-HY	46	ID-W-H8	24, 28, 33-34	OMR-DN-080804-R	51	RMS-DE-05	21
ID-EO-HY	46	ID-W-IND3	35	OMR-DN-086506-R	8, 48, 51	RMS-I-AF	20
ID-EO-PC	47	ID-W-IND5	35	OMR-DN-100805-R	8, 48, 51	RMS-I-AS	20
ID-EO-PC	47	ID-W-INLK	35	OMR-DN-106506-R	8, 48, 51	RMS-I-CON	20
ID-EO-TC	46	ID-W-INLK1	35	OMR-DN-120808-R	8, 48, 51	RMS-I-DE-01	20
ID-EO-TC	46	ID-W-INLK2	35	OMR-DN-121007-R	8, 48, 51	RMS-I-DE-02	20
ID-EO-TH	46	ID-W-INLK3	35	OMR-DN-146506-R	9, 48, 51	RMS-I-DE-04	20
ID-EO-TH	46	ID-W-INLKE1	35	OMR-DN-160807-R	9, 48, 51	RMS-I-DE-06	20
ID-EP-10X-1	45	ID-W-INS6	35	OMR-DN-160810-R	9, 48, 51	RMS-I-DE-06-EXT3	20
ID-EP-10X-1	45	ID-W-INS7	35	OMR-DN-161008-R	9, 48, 51	RMS-I-DE-07	20
ID-EP-20-1	45	ID-W-INS8	35	OMR-DN-166504-R	9, 48, 51	RMS-I-DE-07-EXT3	20
ID-EP-20-1	45	ID-W-INT7	35	OMR-DN-K0606	8, 17	RMS-I-DRC	20
ID-EP-REG	45	ID-W-INT8	35	OMR-DN-K0806	8, 17	RMS-I-MK	20
ID-F-SPF04	24, 26	ID-W-INT9	35	OMR-DN-K1005	8, 17	RMS-I-PWR-NO	20
ID-F-SPF06	24, 26	ID-W-L	27, 37	OMR-DN-K1006	8, 17	RMS-I-ST	20
ID-F-SPS04	24, 26	ID-W-ME24/19	38	OMR-DN-K1207	8, 17	RMS-I-STH	20
ID-F-SPS05	24, 26	ID-W-ME24/48	38	OMR-DN-K1208	8, 17	RMS-I-STHB	20
IDO-DC	19	ID-W-MP2	32, 36	OMR-DN-K1406	9, 17	RMS-I-VC	20
IDO-EB	19	ID-W-MP3	32, 36	OMR-DN-K1604	9, 17	RMS-MK-01	21
IDO-MF-P0805	8, 18	ID-W-MP4	24, 26, 32-33, 36	OMR-DN-K1607	9, 17	RMS-PW-05	21
IDO-MF-P0807	9, 18	ID-W-MP5	33, 36	OMR-DN-K1608	9, 17	RMS-PW-12	21
IDO-MF-P0808	8, 18	ID-W-MP6	24-26, 33, 36	OMR-DN-K1610	9, 17	RMS-PWR-01	21
IDO-MF-P0810	9, 18	ID-W-R2015	32, 36	OMR-DN-S0606-1	8, 10	RMS-SH-02	21
IDO-MF-P1007	8, 18	ID-W-R3015	32, 36	OMR-DN-S0806-1	8, 10	RMS-ST-02	21
IDO-MF-P1008	9, 18	ID-W-R3020	32, 36	OMR-DN-S1005-1	8, 10	RMS-ST-04	21
IDO-MF-P6504	9, 18	ID-W-R4020	32, 36	OMR-DN-S1006-1	8, 10	RMS-STH-01	21
IDO-MF-P6506	8-9, 18	ID-W-R4030	33, 36	OMR-DN-S1207-1	8, 10	RMS-STH-02	21
IDO-MM-F1065	8, 16	ID-W-R5020	33, 36	OMR-DN-S1208-1	8, 10	RMS-U-DST	20
IDO-MM-F108	8, 16	ID-W-R5030	33, 36	OMR-DN-S1406-1	9, 10	RMS-U-DST-8	20
IDO-MM-F1210	8, 16	ID-W-R6020	33, 36	OMR-DN-S1604-1	9, 10	RMS-U-RB-8	20
IDO-MM-F128	8, 16	ID-W-R6025	33, 36	OMR-DN-S1607-1	9, 10	RMS-VS	21
IDO-MM-F1465	9, 16	ID-W-R6030	33, 36	OMR-DN-S1608-1	9, 10	WME-O-030215	32, 50-51
IDO-MM-F1610	9, 16	ID-W-R6040	33, 36	OMR-DN-S1610-1	9, 10	WME-O-030321	32, 50-51
IDO-MM-F1665	9, 16	ID-W-R8030	33, 36	OMR-DV-R0805	11	WME-O-030421	32, 50-51
IDO-MM-F168	9, 16	ID-W-R8040	33, 36	OMR-DV-R0807	11	WME-O-040315	32, 50-51
IDO-MM-F665	8, 16	ID-W-ROW4030	37	OMR-DV-R0808	11	WME-O-040321	32, 50-51
IDO-MM-F865	8, 16	ID-W-ROW4040	37	OMR-DV-R0810	11	WME-O-040421	32, 50-51
IDO-MR-E10	8, 14	ID-W-ROW6025	37	OMR-DV-R1007	11	WME-O-050421	32, 50-51
IDO-MR-E12	8, 14	ID-W-ROW6030	37	OMR-DV-R1008	11	WME-O-050503	33, 50-51
IDO-MR-E14	9, 14	ID-W-ROW6040	37	OMR-DV-R6504	11	WME-O-050521	33, 50-51
IDO-MR-E16	9, 14	ID-W-ROW7025	37	OMR-DV-R6506	11	WME-O-060403	33, 50-51
IDO-MR-E6	8, 14	ID-W-ROW7030	37	OMR-DV-S0606	11	WME-O-060603	33, 50-51
IDO-MR-E8	8, 14	ID-W-ROW7040	37	OMR-DV-S0806	11	WME-O-060604	33, 50-51
IDO-MR-H10	16	ID-W-SP5040	24, 28	OMR-DV-S1005	11	WME-O-060621	33, 50-51
IDO-MR-H4	16	ID-W-SP6060	24, 28	OMR-DV-S1005-54	11	WME-O-080603	33, 50-51
IDO-MR-H5	16	ID-W-SP8060	24, 28	OMR-DV-S1006	11	WME-O-080604	33, 50-51
IDO-MR-H6	16	ID-W-SPF60	33, 35	OMR-DV-S1207	11	WME-O-080625	33, 50-51
IDO-MR-H7	16	ID-W-SPF60G	35	OMR-DV-S1207-54	11	WME-O-080803	33, 50-51
IDO-MR-H8	16	ID-W-SPF80	33, 35	OMR-DV-S1208	11	WME-O-100603	33, 49, 51
IDO-MR-HH10	16	ID-W-SPF80G	35	OMR-DV-S1208-54	11	WME-O-100603	49
IDO-MR-HH12	16	ID-W-SPS30	33, 35	OMR-DV-S1406	11	WME-O-100604	33, 49, 51
IDO-MR-HH14	16	ID-W-SPS30G	35	OMR-DV-S1406-54	11	WME-O-100604	49
IDO-MR-HH16	16	ID-W-SPS40	33, 35	OMR-DV-S1604	11	WME-O-120603	33, 49, 51
IDO-MR-HH6	16	ID-W-SPS40G	35	OMR-DV-S1604-54	11	WME-O-120603	49
IDO-MR-HH8	16	ID-W-U12	24, 28, 33-34	OMR-DV-S1607	11	WME-O-120804	33, 49, 51
IDO-MR-HW10	16	ID-W-U17	24, 28, 33-34	OMR-DV-S1607-54	11	WME-O-120804	49
IDO-MR-HW65	16	ID-W-U21	33-34	OMR-DV-S1608	11		
IDO-MR-HW8	16	ID-W-U25	33-34	OMR-DV-S1608-54	11		
IDO-MR-L10	9, 14	ID-W-VD4	32, 33-34	OMR-DV-S1610	11		
IDO-MR-L4	9, 14	ID-W-VD5	33-34	OMR-DV-S1610-54	11		
IDO-MR-L5	8, 14	ID-W-VD6	33-34	ORO-M12N	38		
IDO-MR-L6	14	ID-W-VD8	33-34	ORO-M16N	38		
IDO-MR-L7	8-9, 14	ID-W-WB	24-26, 35	ORO-M20N	38		
IDO-MR-L8	8-9, 14	OMR-DCME-S0606	10	ORO-M25N	38		

# CONTEG – průmyslové rozvaděčové skříně

Portfolio společnosti CONTEG zahrnuje kromě IT rozvaděčů, řešení pro datová centra a venkovních skříní i průmyslové skříně. Jejich kompletní sortiment, uváděný pod řadou inTEG, naleznete v samostatném katalogu, který zahrnuje nástěnné skříně WME a samostatně stojící skříně FSE. Katalog je možné stáhnout na [www.conteg.cz](http://www.conteg.cz)



 Pro více informací nás kontaktujte  
na [www.conteg.cz/kontakt](http://www.conteg.cz/kontakt)

[www.conteg.cz](http://www.conteg.cz)



**CONTEG, spol. s r.o.**

**Centrála:**

Na Vítězné pláni 1719/4  
140 00 Praha 4  
Česká republika  
Tel.: +420 261 393 500  
[conteg@conteg.cz](mailto:conteg@conteg.cz)  
[www.conteg.cz](http://www.conteg.cz)

**Výrobní závod:**

K Silu 2179  
393 01 Pelhřimov  
Česká republika  
Tel.: +420 565 300 356

Ačkoli tato brožura byla připravena, zkompletována a zkontrolována s největší možnou péčí, CONTEG, spol. s r.o. nemůže přebírat žádnou odpovědnost za případné nepřesnosti nebo opomenutí v této publikaci uvedené. V důsledku neustátého vývoje a pokroku si CONTEG, spol. s r.o. rovněž vyhrazuje právo na změnu detailů a technických specifikací výrobků uvedených v této brožuře. Takové změny ani tiskové omyly nemohou zakládat žádný nárok na odškodnění.

© 2019.