

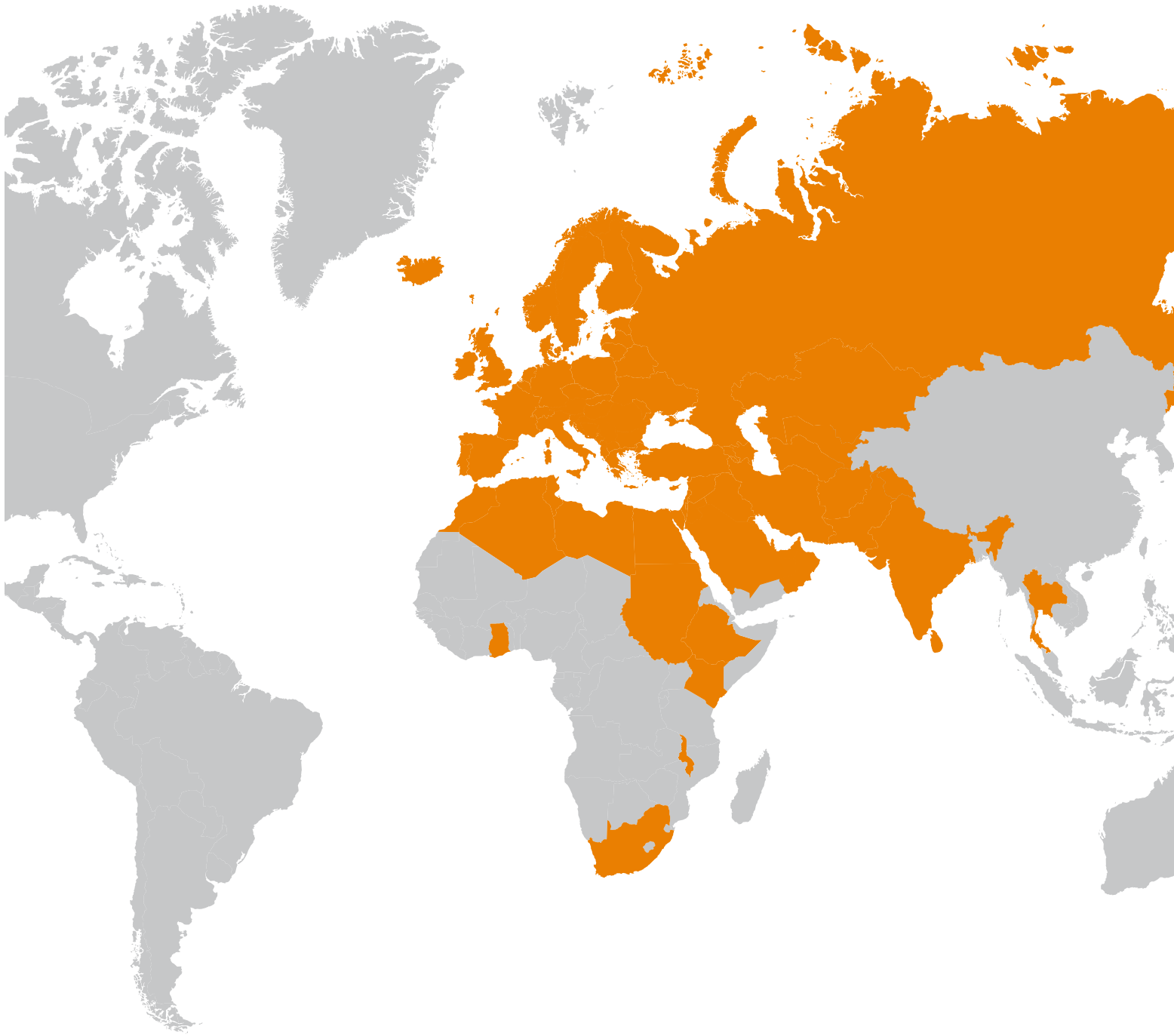

Catalogue produits

Solutions et Baies
Data & Télécoms

CONTEG



NOUS SOMMES CONTEG

Au cours de ces dix-huit dernières années, Conteg a su, pas à pas, prendre la tête du marché. Nous sommes les premiers fournisseurs de solutions complètes pour les centres de données, ainsi que tout un panel de baies de télécommunication et de coffrets industriels. Nos représentants sont présents dans soixante pays, sur trois continents. Nous fournissons aux petites entreprises, aux grandes sociétés et aux centres industriels complexes, et nous pouvons aussi vous apporter notre assistance. La satisfaction des clients constitue notre moteur, bien que tout commence et finisse par la confiance. Donnez-nous l'occasion de vous prouver que notre approche cohérente et personnelle garantira des solutions innovantes et efficaces pour satisfaire tous vos besoins.



Conteg en chiffres

Fondation : 1998

Branches internationales, showrooms et représentants : 10

Partenaires : Dans 60 pays et 3 continents

Siège social : Prague, République tchèque

Site de production et entrepôt central : Pelhrimov, République Tchèque



Siège social : Prague, République tchèque



Site de production et entrepôt central :
Pelhrimov, République Tchèque

Conteg – Solutions globales pour Datacenter

La construction d'un centre de données représente un processus complexe, qui exige un savoir-faire dans d'autres disciplines, dans les systèmes de refroidissement et d'alimentation, dans l'accès aux équipements de sécurité, dans le suivi et la supervision. Une installation correcte garantit votre satisfaction en matière de sécurité, de consommation d'énergie, de disponibilité technique et d'innombrables autres domaines. L'équipe Conteg justifie d'une longue expérience dans l'élaboration de systèmes et de propositions, des dispositions de base au suivi et la gestion de trafic. Nos services de design comprennent des conseils pour les projets de toute taille, des salles serveur distantes aux centres de données des entreprises de grande envergure.



Pour plus d'informations, veuillez contacter notre équipe ventes ou technique sur www.conteg.fr/contacts-fr

Sommaire

01 BAIES AUTONOMES 4

Baies PREMIUM	6
Baie PREMIUM server RSF	7
Baie PREMIUM server RSF BYTEline	12
Baie PREMIUM Cabling RDF	14
Baie PREMIUM Housing RSB	18
Série de Baies PREMIUM	21
Série de Baies OPTIMAL	24
OPTIMAL PC ROP	24
Gestion de câbles OPTIMAL	25
BAIES Série iSEVEN	26
BAIE iSEVEN Ri7	27
Serveur iSEVEN	32
Baie iSEVEN Flex RM7	34
Serveur iSEVEN Flex	38
Batiracks, sections d'optimisation d'espace, montants	41
Batiracks RSG4	41
Batiracks RSG2	42
Cadre ouvert RS	43
Accessoires pour Cadres RS	44
Section Optimisation de l'espace 19" montants	45
	47

02 COFFRET MURAUX & SOHO 48

PREMIUM RUN	51
PREMIUM Split RUD	52
iSEVEN REN	53
ACP SOHO In-Wall	54
ACP SOHO On-Wall	55
COFFRETS SOHO Mini REH 10"	56
ACCESSOIRES SOHO Mini REH	57
COFFRET OPTIQUE FIXE 10"	57

03 GESTION DE CÂBLES 58

Gestion de câble Haute Densité (HDWM)	60
Système de conduits avant avec HDWM vertical	61
HDWM vertical	62
HDWM horizontal	63
Goulotte de jonction ajustable pour HDWM vertical	64
Système de cheminement optique Optiway	65
Conduit principal, Raccord, Croix	66
Réducteur, T, Coude horizontal	67
Coude vertical intérieur, Spillover	68
Coude vertical extérieur, Trompette, Cache d'extrémité, Patte de fixation de Spillover	69
Support de fixation pour tige filetée, Support de montage pour tige filetée	70
Top ducts	71
Top ducts – Interconnexion, Accessoires	72
Pattes de fixation	73
Gestion standard des câbles	74
Guides-câbles 19" avec pattes en plastique, Anneaux guides-câbles en plastique	74
Guides-câbles 19" avec conduits en plastique, Guides-câbles avec anneaux en métal, Anneaux guides-câbles en métal	75
Panneaux de gestion de câbles verticaux et supports d'anneaux passe-câble, Guides-câbles verticaux	75
Chemin de câble horizontal et Support latéral de gestion des câbles	76
Panneaux de câbles latéraux perforés pour montants de type A	76
Chemins de câbles, Panneaux de câbles latéraux perforés, Grilles pour gestion latérale des câbles	77

04 COOLING DE PRECISION ET GESTION DU FLUX D'AIR 78

Unités de refroidissement CoolTeg Plus	81
CoolTeg Plus CW	82
CoolTeg Plus DX	83
CoolTeg Plus XC	85
Unité de refroidissement CoolTop	87

Unités de ventilation	88
Ventilateurs	89
Unité de ventilation allégée	89
Produits de gestion du flux d'air	90
Allée confinée	90
Obtrateurs et obturateurs installation rapide 19"	90
Cadres de séparation d'air	91
Défecteur d'air	91
Cheminée	91
Platine passe-câbles 19"	92
Platine passe-câbles 19 " avec brosse	92
Solution de flux d'air latéral (STS)	93

05 SYSTÈMES COMPLÉMENTAIRES 94

Système de surveillance de baie	96
RAMOS Ultra	97
RAMOS Optima	98
RAMOS Plus	98
RAMOS Mini	98
Accessoires	99
Système de contrôle d'accès (ACS)	100
RAMOS Ultra ACS	100
Gâches électronique autonomes	101
CONTEG Pro Server (Logiciel de management)	102
Aegis DCIM	103
Solutions de écran-clavier-souris (KVM/LCD)	104
Système d'extinction local (LES-RACK)	105
PDU Intelligent & basique	106
Bandeau électrique basique	106
PDU Intelligent - Monitoré	107
PDU Intelligent - Managé	108
Types de prise et de plug	109

06 ACCESSOIRES 110

Étagères	112
Étagères fixes 19" DP-PO	112
Étagères fixes 19" DP-PO	112
Étagères fixes charge lourde 19" dp-pz	112
Étagères coulissantes 19" DP-PO-V	113
Étagères coulissantes charge lourde 19" DP-PZ-V	113
Rails de montage	113
Tiroir coulissant 19" DP-DD	114
Plateau coulissant pour clavier 19" DP-PV	114
Plateau rabattable pour clavier 19" DP-PV	114
Adaptateurs 21"	114
Produits fibre optique	115
Coffret optique fixe 19"	115
Coffret optique télescopique 19"	116
Coffret optique mural "	116
Panneaux de brassage	117
Panneaux 19" pour réglettes de raccordement 110 positions	117
Panneaux de brassage 19" pour modules keystone	117
Panneaux de brassage 19" pour modules LSA-plus	117
Barres de mise à la terre	118
Attaches de câbles/Barre de mise à la terre pour panneau de brassage	118
Panneau 19" avec Barre de mise à la terre, Barre de mise à la terre, Rail de mise à la terre	118
Socles modulaires	119
Jeu de coins, Jeu de panneaux latéraux	119
Socles pour baies profondes de 1200 mm & Optimisation de l'espace	120
Kits de montage et d'assemblage	121
Autres	122
Supports 19" pour montage mural, roulettes et pieds	122
Unités d'éclairage, Protection de câbles dans les ouvertures	123

07 SERVICES 124

Centre de test pour datacenter (TC4DC)	127
--	-----

INDEX 128



01

BAIES
INDIVIDUELLES



Baies PREMIUM	6
Baie PREMIUM Server RSF	7
Baie PREMIUM Server RSF BYTEline	12
Baie PREMIUM Cabling RDF	14
Baie de colocation PREMIUM RSB	18
Plateaux pour baies PREMIUM	21
Baies OPTIMAL	24
PC ROP OPTIMAL	24
Baies Télécoms OPTIMAL	25
Baies iSEVEN	26
Baie iSEVEN Ri7	27
Serveur iSEVEN	32
Baie iSEVEN Flex RM7	34
Serveur iSEVEN Flex	38
Batiracks, sections d'optimisation d'espace, montants	41
Batiracks RSG4	41
Batiracks RSG2	42
Batiracks RS	43
Accessoires pour batiracks RS	44
Sections d'optimisation d'espace	45
Montants 19"	47

Comparaison	BAIES PREMIUM			
	RSF	RSF BYTEline	RDF	RSB
	Bâti soudé	Bâti soudé	Bâti soudé	Bâti soudé
	Tôle d'acier de 1,5 et 2 mm	Tôle d'acier de 1,5 et 2 mm	Tôle d'acier de 1,5 et 2 mm	Tôle d'acier de 1,5 et 2 mm
	Voir page 7	Voir page 12	Voir page 14	Voir page 18
Utilisation appropriée				
Baie serveur	+++	+++	++	+++
Baie données	+++	+++	+++	+
Baie câble	++	++	+++	+
Centre de données	+++	+++	+++	+++
Limite de charge équilibrée				
800 kg maximum	oui	oui	oui	oui
1000 kg maximum	oui	oui	-	oui
1500 kg maximum	oui	oui	-	oui
1500 kg maximum sur montants 19"	oui	oui	-	-
Indice IP				
IP20	oui	oui	oui	oui
IP40	oui	-	oui	-
IP54	oui	-	oui	-
Juxtaposition				
Panneau latéral	oui	oui	oui	oui
Avec sections spéciales	oui	oui	oui	oui
Cooling de précision				
Perforation de porte à 86 %	oui	oui	oui	oui
Unités de ventilation	oui	-	oui	-
Unités CoolTop	oui	oui	oui	oui
Unités Cooateg à montage latéral	oui	oui	oui	oui
Cabling				
Configuration interne modifiable	oui	oui	oui	oui
Supports HDWM (Cat. 6A et plus)	oui	oui	oui	oui
Supports OptiWay	oui	oui	oui	oui
Supports TopDucts	oui	oui	oui	oui
Dimensions				
27U	oui	-	oui	-
42U	oui	oui	oui	oui
45U	oui	-	oui	oui
48U	oui	-	oui	oui
52U	oui	-	-	-
Couleurs				
RAL 9005 noir	oui	oui	oui	oui
RAL 7035 gris clair	oui	oui	oui	oui
Système de verrouillage				
Un point	oui	-	oui	oui
Multipoint	oui	oui	oui	-
Options de sécurité				
Système de contrôle d'accès	oui	oui	oui	oui
Gestion des flux d'air	oui	oui	oui	oui
Suivi de l'environnement intérieur et extérieur	oui	oui	oui	oui

Comparaison générale des séries de baies IT ; pour les détails techniques, voir les pages du catalogue correspondantes.

BAIE SERVEURS RSF PREMIUM



RSF-42-80/10 A

➤ La baie serveur RSF PREMIUM a été conçue comme une authentique baie serveur pour les centres de données, les locaux et réseaux techniques ou les placards de télécommunication. Très résistantes; entièrement soudées et supportant jusqu'à 1500 kg de charge, les RSF sont parfaites pour s'adapter aux équipements lourds. Le RSF est conçu pour fonctionner avec la solution d'optimisation de refroidissement et de flux d'air de Conteg et avec les systèmes de gestion des câbles flexibles. La baie RSF peut s'utiliser avec de nombreux systèmes complémentaires (p. ex. les PDU), pour assurer la sécurité de vos serveurs.



AVANTAGES PRINCIPAUX

- Baie serveur authentique pour matériel IT lourd (jusqu'à 1500 kg et 52U de hauteur)
- Complètement configurable
- Le taux de perforation de porte inégalé à 86 % réduit la consommation d'énergie des ventilateurs des serveurs
- Deux types de montants inédits vous permettent de choisir la meilleure solution pour votre utilisation

DESCRIPTION :

Dimensions

- Hauteur : 27, 42, 45, 48, 52U (52U non disponibles pour 800 mm de profondeur)
- Largeur : 600, 800 mm
- Profondeur : 800, 1000, 1200 mm (1200 mm non disponible pour 27U)

Construction

- Bâti soudé
- Tôle d'acier de 1,5 et 2,0 mm

Limite de charge

- 1500 kg charge équilibrée (1000 kg pour 27U uniquement)

Montants verticaux 19"

- 2 paires de montants 19" verticaux coulissants de type A (600 ou 800 mm) sans supports horizontaux (car les 800 mm ménagent 24U d'espace d'installation supplémentaire – valable pour les baies de 42U et plus), réglables de l'intérieur
- Options : 2 paires de montants 19" verticaux coulissants de type L (600 mm) ou de type P (800 mm) (ménagent 12U d'espace d'installation supplémentaire – valable pour les baies de 42U et plus), réglables de l'intérieur. Paire de montants verticaux arrière divisés en 3 parties (selon la hauteur de la baie) pour réglages individuels (selon profondeur des serveurs).

ÉCHANTILLON DE COULEUR : RAL 9005 RAL 7035

Indice IP

- IP20 en standard
- IP40 en cas de portes ou de panneaux pleins
- Options : jusqu'à IP54 avec serrure multipoint uniquement
- Prêt pour A/C – IP54 uniquement quand l'unité A/C est installée avec une serrure multipoint

Couleurs

- RAL 9005 et 7035 en standard

Porte avant

- Porte ventilée – taux de perforation 86%
- Poignée pivotante à serrure – profil DIN, clé universelle 333, multipoint ; en option, serrure à combinaison ou verrous électroniques, simples ou multipoint
- Angle d'ouverture de porte 180°
- Permutation facile du sens d'ouverture à droite ou à gauche
- Options : verre, acier, perforé, verre avec perforation, porte à doubles battants type Saloon verticaux

Porte arrière

- Porte ventilée – taux de perforation 86%
- Poignée pivotante à serrure – profil DIN, clé universelle 333, multipoint ; en option, serrure à combinaison ou verrous électroniques, simples ou multipoint

- Option : remplaçable par une gamme complète de panneaux et portes avant

Panneaux latéraux

- Amovibles, avec serrures

Plateau supérieur

- D'une seule pièce, amovible
- Passe-câbles ronds de 4" (100 mm) à chaque coin avec caches en plastique
- entrées de câbles 300x100 mm couvertes d'obturateurs en tôle d'acier

Plateau inférieur

- En plusieurs éléments, amovible
- Passe-câbles ronds de 4" (100 mm) à chaque coin avec caches en plastique
- entrées de câbles 300x100 mm couvertes d'obturateurs en tôle d'acier

Pieds

- Pieds réglables standard ; socle ou socle avec filtre en option

Adaptation

- Peuvent être adaptés à l'installation d'un équipement de 21" (sur demande, pour 800 mm de large uniquement)

Autre

- Installable en blocs avec DP-DR-UNI (commandés séparément)
- Kit de mise à la terre compris

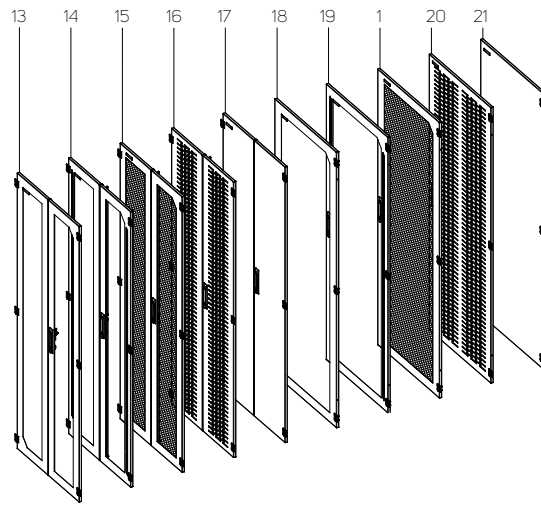
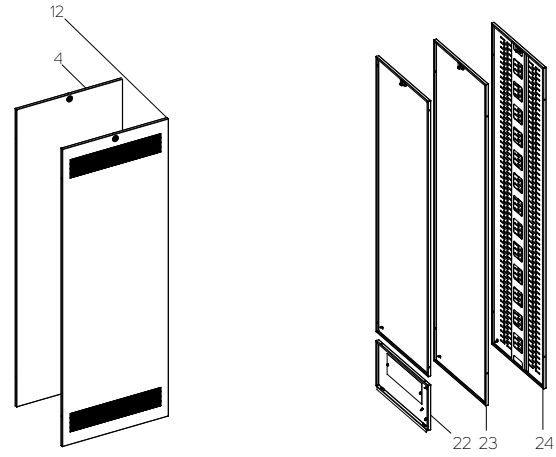
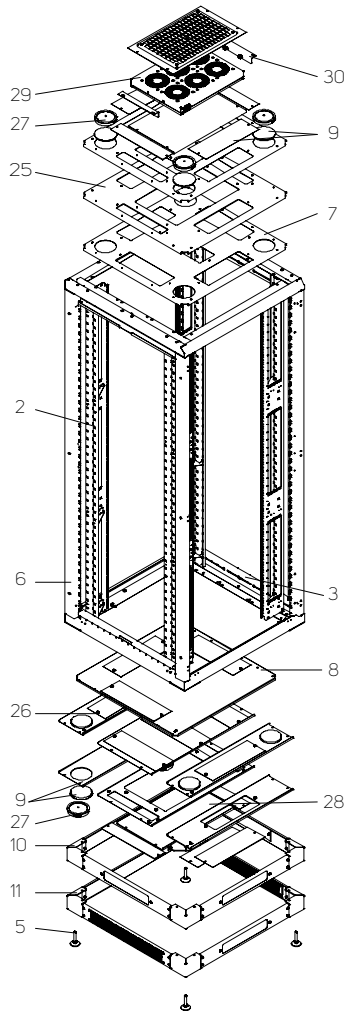

CONFIGURATION STANDARD (Code court uniquement)		OPTIONS	
1	Porte ventilée (86%) avant et arrière avec poignée pivotante à serrure multipoint	10	Socle
2	2 paires de montants 19" coulissants de type A	11	Socle avec filtre
3	Supports pour montants verticaux	12	1 paire de panneaux latéraux avec perforations
4	1 paire de panneaux latéraux avec serrure	13	Porte en verre à doubles battants type Saloon verticaux ¹²
5	Pieds réglables	14	Porte en verre à doubles battants type Saloon avec perforations latérales ¹²
6	Cadre de baie	15	Porte ventilée (86 %) à doubles battants type Saloon ²
7	Plateau supérieur amovible modèle F avec passe-câbles	16	Porte en tôle d'acier perforée à doubles battants type Saloon ²
8	Jeu de plateaux inférieurs segmentés amovibles (constitué de plateaux de design C et F ; peut différer des autres formats de baies) avec ouvertures d'entrées de câbles	17	Porte en tôle d'acier à doubles battants type Saloon ²
9	Caches en plastique et obturateurs pour les passe-câbles	18	Porte en verre
-	Kit de mise à la terre	19	Porte en verre avec perforations latérales
-	28 kits de montage	20	Porte en tôle d'acier perforée
-	BONUS GRATUIT : 2 passe-câbles arrondis avec brosse DP-KP-RB4	21	Porte en tôle d'acier
		22	Panneau arrière avec module
		23	Panneau arrière – 1 pièce
		24	Panneau arrière – perforé
		25	Plateau supérieur amovible modèle B avec passe-câbles et ouvertures de ventilation
		26	Jeu de plateaux inférieurs segmentés amovibles (constitué de plateaux de design B et G ; peut différer des autres formats de baies) avec ouvertures d'entrées de câbles et de ventilation
		27	Passe-câbles rond avec brosse
		28	Obturateurs pour les ouvertures de ventilation
		29	Unité de ventilation
		30	Kit de raccordement avec filtre pour l'unité de ventilation

¹Non disponible pour les baies de 600 mm de large

²Requiert une serrure multipoint

SCHÉMAS TECHNIQUES

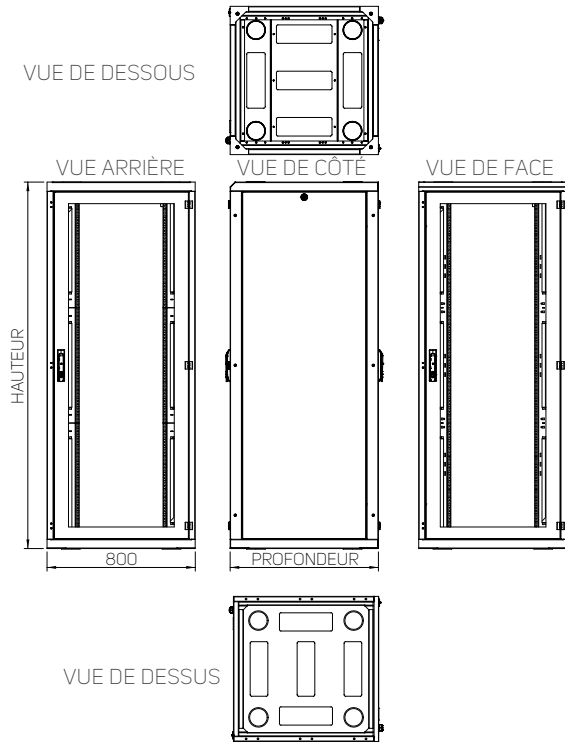

PLATEAUX SUPÉRIEURS - MODÈLE F

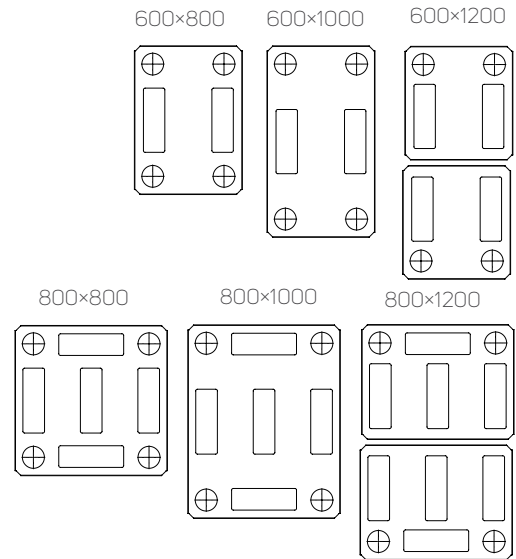

PLATEAUX INFÉRIEURS

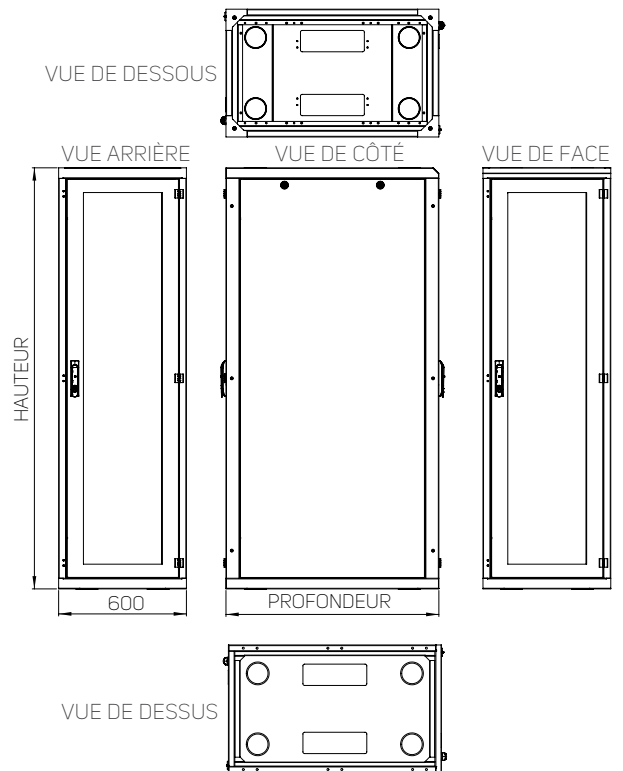
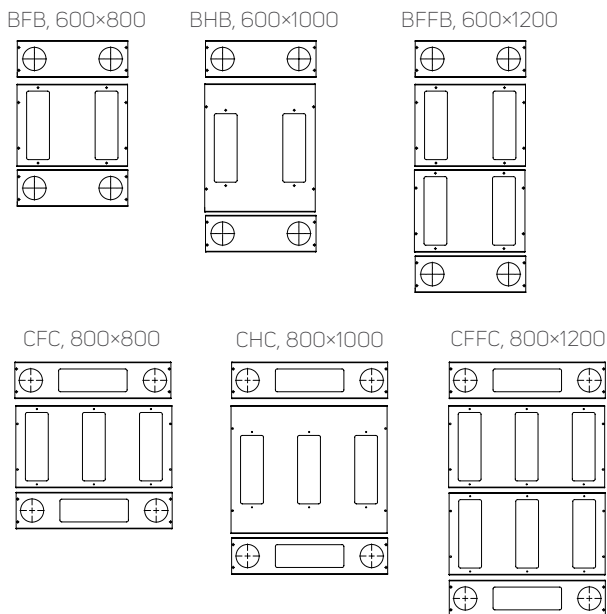

BAIES RSF - OUVERTURES D'ENTRÉE DE CÂBLE ET DE VENTILATION

Dimensions de la baie (largeur x profondeur)	Ouvertures du plateau supérieur		Ouvertures du plateau inférieur	
	300×100 mm	4" (Ø 100 mm)	300×100 mm	4" (Ø 100 mm)
600×800 mm	2×	4×	2×	4×
600×1000 mm	2×	4×	2×	4×
600×1200 mm	4×	4×	4×	4×
800×800 mm	5×	4×	5×	4×
800×1000 mm	5×	4×	5×	4×
800×1200 mm	8×	4×	8×	4×

INFORMATIONS POUR LA COMMANDE ET L'EXPÉDITION : Configurez la baie correspondant à vos besoins. La matrice de commande ci-dessous vous aidera à générer un Code. Dès que vous aurez ce Code, veuillez contacter votre distributeur de produits Conteg. Notez que toutes les BAIES RSF SONT LIVRÉES COMPLÈTEMENT ASSEMBLÉES et en palettes!

SUIVEZ LES ÉTAPES POUR GÉNÉRER LE CODE DE BAIE RSF SOUHAITÉ.

R S F - 1. - 2. / 3. 4. - 5. 6. 7. 8. 9. - 10. 11. 12. - 13.

Exemple de Code correct :

R S F - 48 - 80 / 12 A - W W F W A - 2 E F - H

1. HAUTEUR			2. LARGEUR		3. PROFONDEUR			4. MONTANT			
Code	Hauteur (en U)	Hauteur extérieure (mm)	Code	Largeur (mm)	Code	Profondeur (mm)	Profondeur profondeur (mm)	Code	Paire avant	Paire arrière	Remarque
27	27	1311	60	600	8	800 ¹	731	A	A	A	Montants de type A, non divisés (600 ou 800 mm) sans supports horizontaux (car les 800 mm ménagent 24U d'espace d'installation supplémentaire – valable pour les baies de 42U et plus), réglables de l'intérieur, obturateurs non compris
42	42	1978	80	800	10	1000	931				
45	45	2111			12	1200 ²	1131				
48	48	2245						T	L	L segmenté	Montants type L, paire arrière segmentée – pour baies de larg. 600 mm uniquement
52	52	2423						U	P	P segmenté	Montants de type P, paire arrière à doubles battants type Saloon – pour baies de 800 mm de large uniquement, chaque montant ayant jusqu'à 3 positions verticales de 19" supplémentaires (27U dispose de 2 positions uniquement), obturateurs non compris

¹ Non disponible pour 52U
² Non disponible pour 27U

5. PORTE AVANT		6. VERROU PORTE AVANT		7. PORTE ARRIÈRE / PANNEAU		8. VERROU PORTE ARRIÈRE / PANNEAU	
Code	Remarque	Code	Remarque	Code	Remarque	Code	Options
O	Sans porte ¹	V	Poignée pivotante, profil DIN, clé universelle 333	O	Sans panneau/porte ¹	V	Poignée pivotante, profil DIN, clé universelle 333
G	Porte en verre	W	Poignée pivotante, profil DIN, clé universelle 333, multipoint	G	Porte en verre	W	Poignée pivotante, profil DIN, clé universelle 333, multipoint
S	Porte en tôle d'acier	G	Poignée pivotante à serrure à combinaison, clé individuelle	S	Porte en tôle d'acier	G	Poignée pivotante à serrure à combinaison, clé individuelle
P	Porte en tôle d'acier perforée ²	H	Poignée pivotante à serrure à combinaison, clé individuelle, multipoint	P	Porte en tôle d'acier perforée ²	H	Poignée pivotante à serrure à combinaison, clé individuelle, multipoint
T	Porte en verre avec perforations latérales ³	1	Serrure électronique avec demi-cylindre à profil, câble de 4 m	T	Porte en verre avec perforations latérales ³	1	Serrure électronique avec demi-cylindre à profil, câble de 4 m
W	Porte ventilée (taux de perforation 86 %) ²	2	Serrure électronique avec demi-cylindre à profil et lecteur de carte intégré (EM&HID Prox format 125 kHz), câbles de 4,5 m inclus	W	Porte ventilée (taux de perforation 86 %) ²	2	Serrure électronique avec demi-cylindre à profil et lecteur de carte intégré (EM&HID Prox format 125 kHz), câbles de 4,5 m inclus
A	Porte en verre à doubles battants type Saloon verticaux ⁴	3	Serrure électronique avec demi-cylindre à profil, câble de 4 m, multipoint	A	Porte en verre à doubles battants type Saloon verticaux ⁴	3	Serrure électronique avec demi-cylindre à profil, câble de 4 m, multipoint
B	Porte en verre à doubles battants type Saloon verticaux avec perforation latérale ^{6*}	4	Serrure électronique avec demi-cylindre à profil et lecteur de carte intégré (EM&HID Prox format 125 kHz), câbles de 4,5 m inclus, multipoint	B	Porte en verre à doubles battants type Saloon verticaux avec perforation latérale ^{6*}	4	Serrure électronique avec demi-cylindre à profil et lecteur de carte intégré (EM&HID Prox format 125 kHz), câbles de 4,5 m inclus, multipoint
C	Porte en tôle d'acier à doubles battants type Saloon ⁴			C	Porte en tôle d'acier à doubles battants type Saloon ⁴		
D	Porte en tôle d'acier perforée à doubles battants type Saloon ⁵			D	Porte en tôle d'acier perforée à doubles battants type Saloon ⁵		
F	Porte ventilée à doubles battants type Saloon (taux de perforation 86 %) ⁵			F	Porte ventilée à doubles battants type Saloon (taux de perforation 86 %) ⁵		
	Autre		Autre		Autre		Autre

¹ Pas de protection IP

² IP20 max.

³ IP30 max.

⁴ Nécessite une serrure multipoint

⁵ Nécessite une serrure multipoint, IP20 max.

⁶ Nécessite une serrure multipoint, IP30 max.

* Les options sont valables pour la RSF 800 uniquement

¹ Pas de protection IP

² IP20 max.

³ IP30 max.

⁴ Nécessite une serrure multipoint

⁵ Nécessite une serrure multipoint, IP20 max.

⁶ Nécessite une serrure multipoint, IP30 max.

⁷ Code de serrure U ou X uniquement

⁸ Code de serrure U ou X uniquement, IP20 max.

* Les options sont valables pour la RSF800 uniquement

9. PANNEAUX LATÉRAUX (CHAQUE CÔTÉ)*		10. INDICE IP ¹	
Code	REMARQUE	Code	Remarque
O	Pas de panneaux latéraux	O	IP00
A	2 panneaux latéraux en tôle d'acier, clé universelle	2	IP20
B	1 panneau latéral en tôle d'acier, clé universelle	3	IP30
C	2 panneaux latéraux en tôle d'acier, clé particulière	4	IP40
D	1 panneau latéral en tôle d'acier, clé particulière	5	IP54 ³
E	2 panneaux latéraux en tôle d'acier avec perforations, clé universelle	A	Prêt pour A/C ^{2,3}
F	1 panneau latéral en tôle d'acier avec perforations, clé universelle		
G	2 panneaux latéraux en tôle d'acier avec perforations, clé particulière		
H	1 panneau latéral en tôle d'acier avec perforations, clé particulière		
	Autre		

¹ Conforme à EN 60 529

² Prêt pour l'installation d'une unité A/C ; conseillé lorsqu'un refroidissement est prévu ou requis ; IP54 quand l'unité A/C est installée selon les instructions

³ Nécessite une serrure multipoint

¹ Voir p. 21 pour plus d'informations

² 600x800 : BFB, 600x1000 : BHB, 600x1200 : BFFB, 800x800 : CFC, 800x1000 : CHC, 800x1200 : CFFC

³ L'ouverture du plateau supérieur ou inférieur provoque une absence de protection IP, sauf stipulation contraire

11. PLATEAUX ¹			
Code	Plateau supérieur	Plateau inférieur	Remarque
A	P	X	Plateaux une pièce, supérieur et inférieur, requis pour IP54
C	toit ouvert	X	Toit ouvert – pour l'option prêt pour A/C (tableau 10)
E	F	XXX/XXX ²	En standard – plateau supérieur d'une seule pièce, plateau inférieur segmenté
F	F	inférieur nul ³	Fond ouvert – prêt pour installation sur faux plancher ou socle
X	supérieur nul ³	inférieur nul ³	Toit et fond ouverts, pour un choix de plateaux individuels voir page 21

12. LIMITE DE CHARGE			13. COULEUR	
Code	Limite de charge (kg)	Remarque	Code	Remarque
A	1000	27U uniquement	B	RAL 7035 (gris clair)
F	1500	Charge équilibrée	H	RAL 9005 (noir)

* Le(s) côté(s) ouvert provoque une absence de protection IP ; panneaux latéraux la perforation provoque à un indice de protection maximum IP20.

Code	H (en U)	Limite de charge (kg)	Dimensions (mm)				Dimensions emballage compris (mm)			Poids brut (kg)
			H*	Larg	P	Profondeur utile	H	Larg.	P	
RSF-27-60/8A	27	1000	1311	600	800	731	1500	640	840	85
RSF-42-60/8A	42	1500	1978	600	800	731	2160	640	840	112
RSF-45-60/8A	45	1500	2111	600	800	731	2290	640	840	119
RSF-48-60/8A	48	1500	2245	600	800	731	2430	640	840	123
RSF-27-60/10A	27	1000	1311	600	1000	931	1500	640	1040	109
RSF-42-60/10A	42	1500	1978	600	1000	931	2160	640	1040	135
RSF-45-60/10A	45	1500	2111	600	1000	931	2290	640	1040	142
RSF-48-60/10A	48	1500	2245	600	1000	931	2430	640	1040	148
RSF-52-60/10A	52	1500	2423	600	1000	931	2608	640	1040	156
RSF-42-60/12A	42	1500	1978	600	1200	1131	2160	640	1240	149
RSF-45-60/12A	45	1500	2111	600	1200	1131	2290	640	1240	170
RSF-48-60/12A	48	1500	2245	600	1200	1131	2430	640	1240	178
RSF-52-60/12A	52	1500	2423	600	1200	1131	2608	640	1240	189
RSF-27-80/8A	27	1000	1311	800	800	731	1500	840	840	100
RSF-42-80/8A	42	1500	1978	800	800	731	2160	840	840	134
RSF-45-80/8A	45	1500	2111	800	800	731	2290	840	840	141
RSF-48-80/8A	48	1500	2245	800	800	731	2430	840	840	147
RSF-27-80/10A	27	1000	1311	800	1000	931	1500	840	1040	124
RSF-42-80/10A	42	1500	1978	800	1000	931	2160	840	1040	157
RSF-45-80/10A	45	1500	2111	800	1000	931	2290	840	1040	165
RSF-48-80/10A	48	1500	2245	800	1000	931	2430	840	1040	173
RSF-52-80/10A	52	1500	2423	800	1000	931	2608	840	1040	184
RSF-42-80/12A	42	1500	1978	800	1200	1131	2160	840	1240	175
RSF-45-80/12A	45	1500	2111	800	1200	1131	2290	840	1240	198
RSF-48-80/12A	48	1500	2245	800	1200	1131	2430	840	1240	208
RSF-52-80/12A	52	1500	2423	800	1200	1131	2608	840	1240	220

* Hauteur en mm sans les pieds ; Pour les pieds, ajouter 16 à 45 mm



Configurez la baie IT en ligne

www.conteg.fr/configurateurs

Accessoires recommandés



Unités de refroidissement CoolTeg Plus

Plus d'information [en page 81](#)



Gestion des câbles à haute densité

Plus d'information [en page 60](#)



PDU intelligent - Monitoré

Plus d'information [en page 107](#)

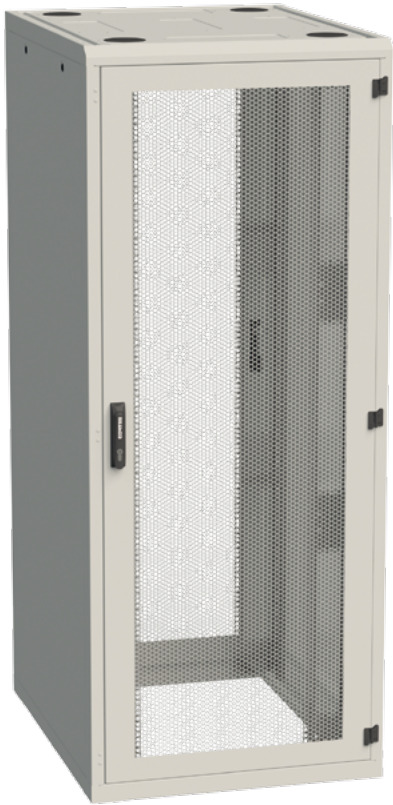

RSF-42-80/100-BLA2

➤ La baie serveur PREMIUM RSF BYTEline est une baie serveur spécialement conçue pour les centres de données, les locaux et réseaux techniques ou les locaux télécoms. Très résistante; entièrement soudée et supportant 1500 kg de charge, les RSF sont parfaites pour s'adapter aux équipements lourds au sein d'une baie de format standard. Les baies serveurs RSF 19" proposent un support pour le câblage haut-de-gamme, avec un accès imbattable.



AVANTAGES PRINCIPAUX

- Baie serveur comprenant toutes les caractéristiques
- Le taux de perforation de porte inégalé à 86 % réduit la consommation d'énergie des ventilateurs des serveurs
- Design de porte avancé
- Design dédié serveurs
- Adapté aux projets de centres de données classiques avec allée chaude/froide ou allée confinée
- Charnière dégonflable de sécurité pour porte montage/démontage de porte sans outils
- Entièrement compatible avec des PDU de zéroU (OU)

ÉCHANTILLON DE COULEUR : RAL 9005 RAL 7035

DESCRIPTION :

Dimensions

- Hauteur : 42U
- Largeur : 600, 800 mm
- Profondeur : 1000, 1200 mm

Construction

- Bâti soudé
- Tôle d'acier de 1,5 et 2,0 mm

Limite de charge

- 1500 kg avec charge équilibrée
- 2 paires de montants 19" verticaux coulissants de type A (600 ou 800 mm) sans supports horizontaux (car les 800 mm ménagent 24U d'espace d'installation supplémentaire), réglables de l'intérieur

Indice IP

- IP00 en standard

Couleurs

- RAL 9005 et 7035 en standard

Porte avant

- Porte ventilée – taux de perforation 86%
- Poignée pivotante à serrure – profil DIN, clé universelle 333, multipoint
- Angle d'ouverture de porte 180°
- Permutation facile du sens d'ouverture à droite ou à gauche

Porte arrière

- Porte ventilée – taux de perforation 86%
- Poignée pivotante à serrure – profil DIN, clé universelle 333, multipoint

Panneaux latéraux

- Amovibles avec serrure ou sans panneaux latéraux

Plateau supérieur

- D'une seule pièce, amovible
- Passe-câbles ronds de 4" (100 mm) à chaque coin avec caches en plastique

- entrées de câbles 300×100 mm couvertes d'obturateurs en tôle d'acier

Plateau inférieur

- Sans plateau inférieur

Pieds

- Pieds réglables standard

Adaptation

- Adaptables à l'installation d'un équipement de 21" (sur demande, pour 800 mm de large uniquement)

Autre

- Installable en blocs avec DP-DR-UNI (commandés séparément)
- Kit de mise à la terre compris

INFORMATIONS DE COMMANDE DE RSF BYTEline : Les configurations présentées ci-dessous peuvent être modifiées. Notez que toutes les BAIES RSF BYTEline SONT LIVRÉES COMPLÈTEMENT ASSEMBLÉES et sur palettes!

RSF BYTEline – DIMENSIONS ET CARACTÉRISTIQUES

Code	H (en U)	Dimensions (mm)		Porte avant	Porte arrière		Panneaux latéraux		Montants	
		Larg.	P	Porte ventilée	Porte ventilée	Porte ventilée à doubles battants type Saloon *	Deux panneaux latéraux	Sans	Type A	Type A avec 12x2U supplémentaires
RSF-42-60/100-BLA1-X	42	600	1000	oui	oui	–	oui	–	oui	–
RSF-42-60/100-BLA4-X	42	600	1000	oui	oui	–	–	oui	oui	–
RSF-42-60/100-BLA7-X	42	600	1000	oui	–	oui	oui	–	oui	–
RSF-42-60/120-BLA8-X	42	600	1200	oui	–	oui	oui	–	oui	–
RSF-42-60/100-BLA10-X	42	600	1000	oui	–	oui	–	oui	oui	–
RSF-42-60/120-BLA11-X	42	600	1200	oui	–	oui	–	oui	oui	–
RSF-42-80/100-BLA2-X	42	800	1000	oui	oui	–	oui	–	–	oui
RSF-42-80/100-BLA3-X	42	800	1000	oui	–	oui	oui	–	–	oui
RSF-42-80/100-BLA5-X	42	800	1000	oui	oui	–	–	oui	–	oui
RSF-42-80/100-BLA6-X	42	800	1000	oui	–	oui	–	oui	–	oui
RSF-42-80/120-BLA9-X	42	800	1200	oui	–	oui	oui	–	–	oui
RSF-42-80/120-BLA12-X	42	800	1200	oui	–	oui	–	oui	–	oui

Remplacez X par la couleur choisie : B – RAL 7035 (gris clair) ou H – RAL 9005 (noir). Veuillez noter que les séries RSF-BYTEline diffèrent des configurations de baies RSF standard.

Accessoires recommandés



Cadres de séparation d'air

Plus d'information [en page 91](#)



RAMOS Ultra

Plus d'information [en page 97](#)



Obturbateurs et obturbateurs installation rapide 19

Plus d'information [en page 90](#)

BAIE PREMIUM CABLING RDF



RDF-42-80/80

➤ La baie PREMIUM Cabling RDF est conçue comme une authentique baie cabling pour les centres de données, les salles d'équipements et les locaux réseaux ou télécoms. Les baies RDF installées avec les systèmes cabling avancés (comme Gestion de câble Haute Densité, OptiWay et Top Ducts), apportent le meilleur niveau possible d'aide et de support.

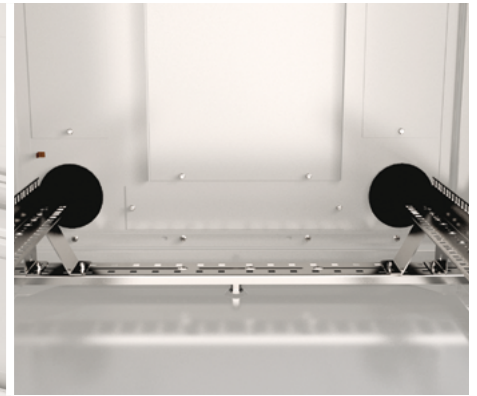

AVANTAGES PRINCIPAUX

- Baie tout usage conçue pour le cabling avec charge de 800 kg maximum
- Complètement configurable
- Compatible avec tous les systèmes de gestion des câbles – Optiway, Gestion de câble Haute Densité, Top Ducts

ÉCHANTILLON DE COULEUR : RAL 9005 RAL 7035

DESCRIPTION :

Dimensions

- Hauteur : 27, 42, 45, 48U
- Largeur : 800 mm
- Profondeur : 800, 1000, 1200 mm (1200 mm non disponible pour 27U)

Construction

- Bâti soudé
- Tôle d'acier de 1,5 et 2,0 mm

Limite de charge

- charge équilibrée 800 kg (400 kg pour 27U)

Montants verticaux 19"

- 2 paires de montants 19" coulissants, réglables de l'intérieur

Indice IP

- IP40 en standard
- IP54 en option (avec serrure multipoint uniquement)
- IP20 avec portes perforées ou ventilées
- Prêt pour A/C – IP54 quand l'unité A/C est installée avec une serrure multipoint

Couleurs

- RAL 7035 et 9005 en standard

Porte avant

- Porte en verre de sécurité teinté
- Poignée pivotante à serrure – profil DIN, clé universelle 333, multipoint ; en option, serrure

à combinaison ou verrous électroniques ; un ou plusieurs points

- Angle d'ouverture de porte 180°
- Permutation facile du sens d'ouverture à droite ou à gauche
- Verre, acier, ventilé, perforé, verre avec perforation, porte à doubles battants type Saloon verticaux, en option

Porte arrière

- Porte en tôle d'acier
- Poignée pivotante à serrure – profil DIN, clé universelle 333, multipoint; en option, serrure à combinaison ou verrous électroniques, simples ou multipoint
- Peut être remplacé par une gamme complète de portes avant et d'options de panneaux

Panneaux latéraux

- Amovibles, avec serrures

Plateau supérieur

- D'une seule pièce, amovible
- Passe-câbles ronds de 4" (100 mm) à chaque coin avec caches en plastique
- entrées de câbles 300×100 mm couvertes d'obturateurs en tôle d'acier
- entrées de câbles 300×50 mm couvertes d'obturateurs en tôle d'acier

- Une (des) ouverture(s) de ventilation de 420×280 mm couverte(s) d'obturateurs en tôle d'acier amovibles permet(tent) l'installation d'unités de ventilation à 6 ventilateurs (baies de 800 mm et 1200 mm de profondeur uniquement)
- Une (des) ouverture(s) de ventilation de 420×440 mm couverte(s) d'obturateurs en tôle d'acier amovibles permet(tent) l'installation d'unités de ventilation à 9 ventilateurs (baies 1000 mm de profondeur uniquement)

Plateau inférieur

- En plusieurs éléments, amovible
- Passe-câbles ronds de 4" (100 mm) à chaque coin avec caches en plastique
- entrées de câbles 300×100 mm couvertes d'obturateurs en tôle d'acier

Pieds

- Pieds réglables standard; roulettes, roulettes verrouillables, socle ou socle avec filtre en option

Adaptation

- Adaptables à l'installation d'un équipement de 21"

Autre

- Installable en blocs avec DP-DR-UNI (commandés séparément)
- Kit de mise à la terre compris

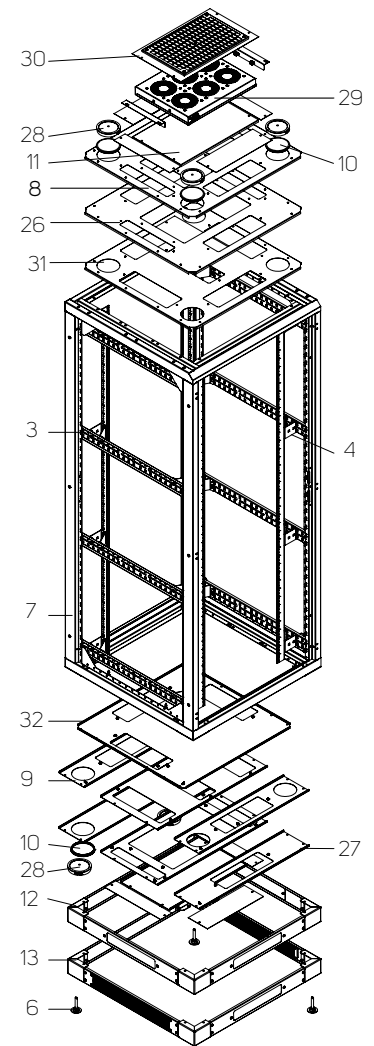
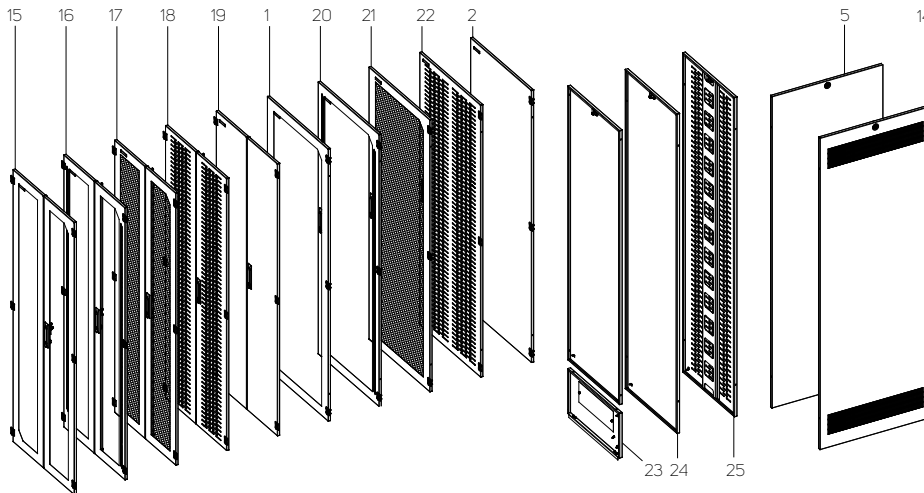

CONFIGURATION STANDARD (Code court uniquement)	OPTIONS
1 Porte avant en verre avec poignée pivotante à serrure	13 Socle avec filtre
2 Porte arrière en tôle d'acier avec poignée pivotante à serrure	15 Porte en verre à doubles battants type Saloon *
3 2 paires de montants 19° coulissants	16 Porte en verre à doubles battants type Saloon avec perforations *
4 Supports pour montants verticaux	17 Porte ventilée (86 %) à doubles battants type Saloon
5 1 paire de panneaux latéraux avec serrure	18 Porte en tôle d'acier perforée à doubles battants type Saloon *
6 Pieds réglables	19 Porte en tôle d'acier à doubles battants type Saloon *
7 Cadre de baie	20 Porte en verre avec perforations latérales
8 Plateau supérieur amovible modèle I avec passe-câbles et ouvertures de ventilation	21 Porte ventilée 86 %
9 Jeu de plateaux inférieurs segmentés amovibles (constitué de plateaux de design C et F ; peut différer des autres formats de baies) avec ouvertures d'entrées de câbles	22 Porte en tôle d'acier perforée
10 Caches en plastique et obturateurs pour les passe-câbles	23 Panneau arrière avec module
11 Obturateur pour ouverture de ventilation	24 Panneau arrière – 1 pièce
12 Socle	25 Panneau arrière – perforé
14 1 paire de panneaux latéraux avec perforations	26 Plateau supérieur amovible modèle B avec passe-câbles et ouvertures de ventilation
- Kit de mise à la terre	27 Jeu de plateaux inférieurs segmentés amovibles (constitué de plateaux de design B et G ; peut différer des autres formats de baies) avec ouvertures d'entrées de câbles et de ventilation
- 28 kits de montage	28 Passe-câbles rond avec brosse
- BONUS : 2 passe-câbles arrondis avec brosse DP-KP-RB4 gratuite	29 Unité de ventilation
	30 Kit de raccordement avec filtre pour l'unité de ventilation
	31 Plateau supérieur amovible modèle F avec passe-câbles et ouvertures de ventilation
	32 Plateau inférieur amovible modèle X avec passe-câbles

* Requiert une serrure multipoint

PLATEAUX SUPÉRIEURS – MODÈLE I

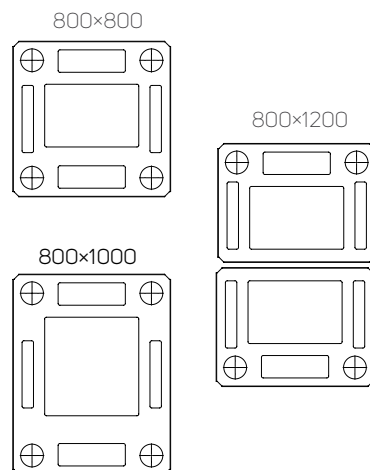
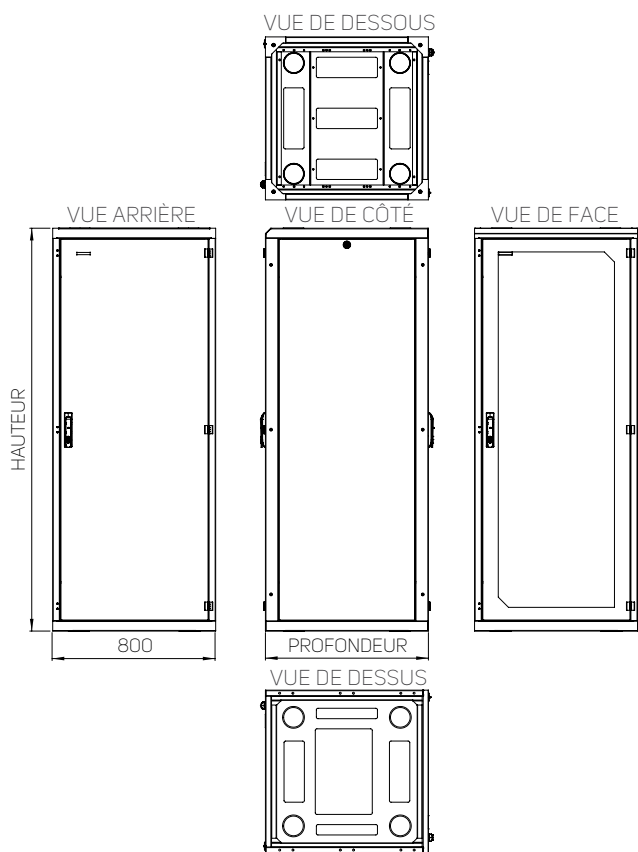

PLATEAUX INFÉRIEURS

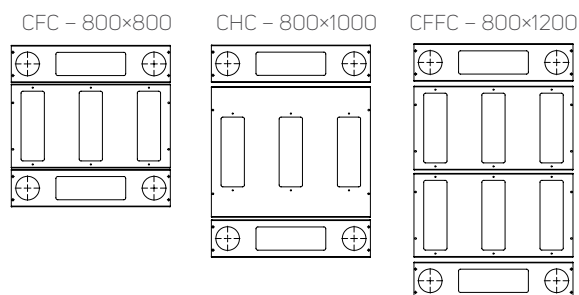

BAIES RDF – OUVERTURES D'ENTRÉE DE CÂBLE ET DE VENTILATION

Dimensions de la baie (largeur x profondeur)	Ouvertures du plateau supérieur					Ouvertures du plateau inférieur	
	300x100 mm	300x50 mm	4" (Ø 100 mm)	420x280 mm	420x440 mm	300x100 mm	4" (Ø 100 mm)
800x800 mm	2x	2x	4x	1x	-	5x	4x
800x1000 mm	2x	2x	4x	-	1x	5x	4x
800x1200 mm	2x	4x	4x	2x	-	8x	4x

BAIES RDF – DONNÉES TECHNIQUES ET DIMENSIONS

Code	H (en U)	Limite de charge (kg)	Dimensions (mm)				Dimensions emballage compris (mm)			Poids brut (kg)
			H*	Larg.	P	Profondeur utile	H	Larg.	P	
RDF-27-80/80	27	400	1311	800	800	731	1500	840	840	100
RDF-42-80/80	42	800	1978	800	800	731	2160	840	840	134
RDF-45-80/80	45	800	2111	800	800	731	2290	840	840	141
RDF-48-80/80	48	800	2245	800	800	731	2430	840	840	147
RDF-27-80/100	27	400	1311	800	1000	931	1500	840	1040	124
RDF-42-80/100	42	800	1978	800	1000	931	2160	840	1040	157
RDF-45-80/100	45	800	2111	800	1000	931	2290	840	1040	165
RDF-48-80/100	48	800	2245	800	1000	931	2430	840	1040	173
RDF-42-80/120	42	800	1978	800	1200	1131	2160	840	1240	175
RDF-45-80/120	45	800	2111	800	1200	1131	2290	840	1240	198
RDF-48-80/120	48	800	2245	800	1200	1131	2430	840	1240	208

* Hauteur en mm sans les pieds ; Pour les pieds, ajouter 16 à 45 mm

INFORMATIONS POUR LA COMMANDE ET L'EXPÉDITION : Configurez la baie correspondant à vos besoins. La matrice de commande ci-dessous vous aidera à générer un Code. Dès que vous aurez ce Code, veuillez contacter votre distributeur de produits Conteg. Notez que toutes les BAIES RDF SONT LIVRÉES COMPLÈTEMENT ASSEMBLÉES et sur palettes!

SUIVEZ LES ÉTAPES POUR GÉNÉRER LE CODE DE BAIE RDF SOUHAITÉ.

R D F - 1. - 2. / 3. 4. - 5. 6. 7. 8. 9. - 10. 11. 12. - 13.

Exemple de Code correct :

R D F - 45 - 80 / 8 0 - A W S W A - A C 5 - H

1. HAUTEUR			2. LARGEUR		3. PROFONDEUR			4. MONTANTS			
Code	Hauteur (en U)	Hauteur extérieure (mm)	Code	Largeur (mm)	Code	Profondeur (mm)	Profondeur profondeur (mm)	Code	Paire avant	Paire arrière	Remarque
27	27	1311	80	800				0	L	L	Montants d'une seule pièce type L
42	42	1978			8	800	731				
45	45	2111			10	1000	931				
48	48	2245			12	1200	1131				

5. PORTE AVANT		6. VERROU PORTE AVANT		7. PORTE ARRIÈRE / PANNEAU		8. VERROU PORTE ARRIÈRE / PANNEAU	
Code	Remarque	Code	Options	Code	Remarque	Code	Options
O	Sans porte ¹	V	Poignée pivotante, profil DIN, clé universelle 333	O	Sans panneau/porte ¹	V	Poignée pivotante, profil DIN, clé universelle 333
G	Porte en verre	W	Poignée pivotante, profil DIN, clé universelle 333, multipoint	G	Porte en verre	W	Poignée pivotante, profil DIN, clé universelle 333, multipoint
S	Porte en tôle d'acier	G	Poignée pivotante à serrure à combinaison, clé individuelle	S	Porte en tôle d'acier	G	Poignée pivotante à serrure à combinaison, clé individuelle
P	Porte en tôle d'acier perforée ²	H	Poignée pivotante à serrure à combinaison, clé individuelle, multipoint	P	Porte en tôle d'acier perforée ²	H	Poignée pivotante à serrure à combinaison, clé individuelle, multipoint
T	Porte en verre avec perforations latérales ³	1	Serrure électronique avec demi-cylindre à profil, câble de 4 m	T	Porte en verre avec perforations latérales ³	1	Serrure électronique avec demi-cylindre à profil, câble de 4 m
W	Porte ventilée (taux de perforation 86 %) ²	2	Serrure électronique avec demi-cylindre à profil et lecteur de carte intégré (EM&HID Prox format 125 kHz), câbles de 4,5 m inclus	W	Porte ventilée (taux de perforation 86 %) ²	2	Serrure électronique avec demi-cylindre à profil et lecteur de carte intégré (EM&HID Prox format 125 kHz), câbles de 4,5 m inclus
A	Porte en verre à doubles battants type Saloon verticaux ⁴	3	Serrure électronique avec demi-cylindre à profil, câble de 4 m, multipoint	A	Porte en verre à doubles battants type Saloon verticaux ⁴	3	Serrure électronique avec demi-cylindre à profil, câble de 4 m, multipoint
B	Porte en verre à doubles battants type Saloon verticaux avec perforation latérale ⁵	4	Serrure électronique avec demi-cylindre à profil et lecteur de carte intégré (EM&HID Prox format 125 kHz), câbles de 4,5 m inclus, multipoint	B	Porte en verre à doubles battants type Saloon verticaux avec perforation latérale ⁵	4	Serrure électronique avec demi-cylindre à profil et lecteur de carte intégré (EM&HID Prox format 125 kHz), câbles de 4,5 m inclus, multipoint
C	Porte en tôle d'acier à doubles battants type Saloon ⁴		Autre	C	Porte en tôle d'acier à doubles battants type Saloon ⁴		Autre
D	Porte en tôle d'acier perforée à doubles battants type Saloon ⁵			D	Porte en tôle d'acier perforée à doubles battants type Saloon ⁵		
F	Porte ventilée à doubles battants type Saloon (taux de perforation 86 %) ²			F	Porte ventilée à doubles battants type Saloon (taux de perforation 86 %) ²		
	Autre				Autre		
				Y	Panneau arrière – une pièce ^{3,7}		
				R	Panneau arrière – à doubles battants type Saloon, avec entrée de câble ⁷		
				Z	Panneau arrière perforé – une pièce ⁸		
					Autre		
						U	Serrure pour panneau arrière, clé universelle
						X	Serrure pour panneau arrière, clé particulière
							Autre

¹ Pas de protection IP

² IP20 max.

³ IP30 max.

⁴ Nécessite une serrure multipoint

⁵ Nécessite une serrure multipoint, IP20 max.

⁶ Nécessite une serrure multipoint, IP30 max.

¹ Pas de protection IP

² IP20 max.

³ IP30 max.

⁴ Nécessite une serrure multipoint

⁵ Nécessite une serrure multipoint, IP20 max.

⁶ Nécessite une serrure multipoint, IP30 max.

⁷ Code de serrure U ou X uniquement

⁸ Code de serrure U ou X uniquement, IP20 max.

9. PANNEAUX LATÉRAUX (CHAQUE CÔTÉ)*		10. INDICE IP ¹		11. PLATEAUX ¹			
Code	Remarque	Code	Remarque	Code	Plateau supérieur	Plateau inférieur	Remarque
O	Pas de panneaux latéraux	0	IP00	A	P	X	Plateaux une pièce, supérieur et inférieur, requis pour IP54
A	2 panneaux latéraux en tôle d'acier, clé universelle	2	IP20	C	toit ouvert	X	Toit ouvert – pour l'option prêt pour A/C (tableau 10)
B	1 panneau latéral en tôle d'acier, clé universelle	3	IP30	H	I	XXX/XXX ²	En standard – plateau supérieur d'une seule pièce, plateau inférieur segmenté
C	2 panneaux latéraux en tôle d'acier, clé particulière	4	IP40	I	I	inférieur nul ³	Fond ouvert – prêt pour installation sur faux plancher ou socle
D	1 panneau latéral en tôle d'acier, clé particulière	5	IP54 ³	X	supérieur nul ³	inférieur nul ³	Toit et fond ouverts, pour un choix de plateaux individuels voir page 21
E	2 panneaux latéraux en tôle d'acier avec perforations, clé universelle	A	Prêt pour A/C ²				
F	1 panneau latéral en tôle d'acier avec perforations, clé universelle						
G	2 panneaux latéraux en tôle d'acier avec perforations, clé particulière						
H	1 panneau latéral en tôle d'acier avec perforations, clé particulière						
	Autre						

* Le(s) côté(s) ouvert provoque(nt) une absence de protection IP ; les panneaux latéraux avec perforation provoquent à un indice de protection maximum IP20.

¹ Conforme à EN 60 529
² Prêt pour l'installation d'une unité A/C ; conseillé lorsqu'un refroidissement est prévu ou requis ; IP54 quand l'unité A/C est installée selon les instructions
³ Nécessite une serrure multipoint

¹ Pour plus d'informations à propos des plateaux, voir page 21

² 800x800 : CFC, 800x1000 : CHC, 800x1200 : CFFC

³ L'ouverture du plateau supérieur ou inférieur provoque une absence de protection IP, sauf stipulation contraire

12. LIMITE DE CHARGE			13. COULEUR	
Code	Limite de charge (kg)	Remarque	Code	Remarque
3	400	27U uniquement	B	RAL 7035 (gris clair)
5	800	Charge équilibrée	H	RAL 9005 (noir)

Configurez la baie IT en ligne
www.conteg.fr/configurateurs

BAIE DE COLOCATION PREMIUM RSB

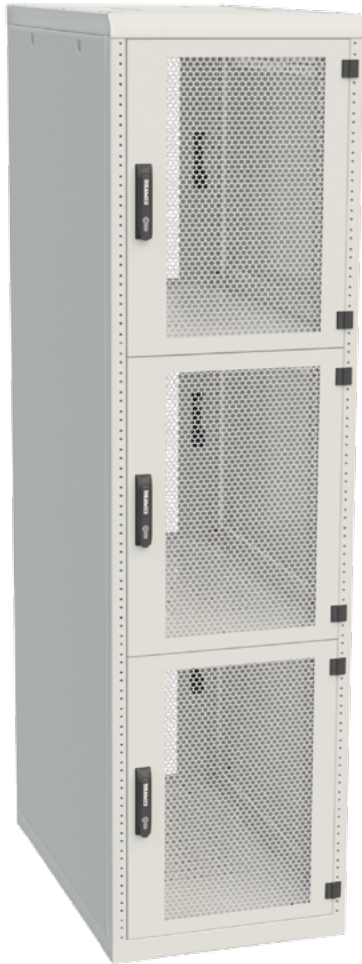

RSB-48-60/100-3

➤ La série de baies de colocation PREMIUM RSB est conçue pour centres d'hébergement de serveurs et de colocation. Tous les types d'équipements 19" actifs et passifs peuvent être hébergés à l'intérieur.



AVANTAGES PRINCIPAUX

- Baie d'hébergement de serveur flexible pour les colocations et l'hébergement de centres de données
- 2, 3 et 4 compartiments individuels
- Le rapport de perforation de porte inégalé à 86 % réduit la consommation d'énergie des ventilateurs des serveurs
- Installable individuellement ou en rangées avec d'autres baies
- Guides de câbles individuels pour la gestion des câbles
- Cadre de séparation d'air pour chaque compartiment

ÉCHANTILLON DE COULEUR : RAL 9005 RAL 7035

DESCRIPTION :

Dimensions

- Hauteur : 42, 45, 48U (hauteur utile totale = 42/45/48 – nombre de compartiments)
- Largeur : 600, 800 mm
- Profondeur : 1 000 et 1 200 mm

Construction

- Tôle d'acier de 1,5 et 2,0 mm
- 2 à 4 compartiments ; autres combinaisons sur demande

Limite de charge

- Limite de charge de 1500 kg maximum par bâti
- Limite de charge de 500 kg pour les compartiments 19" ; 100 kg par étagère

Indice IP

- IP20

Couleurs

- RAL 7035 et 9005 en standard

Portes frontale et arrière

- Porte ventilée – taux de perforation 86%
- Poignée pivotante à serrure – profil DIN, clé universelle 333, un point
- Angle d'ouverture de porte 180°
- Permutation facile du sens d'ouverture à droite ou à gauche

Panneaux latéraux

- Amovibles, avec serrures

Passe-câbles

- Au niveau du toit et du fond

- Toutes les entrées de câbles sont couvertes d'obturateurs amovibles

Montants verticaux 19"

- 2 paires de montants verticaux coulissants 19" de type L (600 mm) ou de type C (800 mm) pour chaque compartiment
- Montant de type P en option pour les RSB de 800 mm de large (2 et 3 compartiments)

Autre

- Installable en blocs avec DP-DR-UNI (commandés séparément)
- Kit de mise à la terre compris
- Câblage individuel pour chaque compartiment (à commander séparément)
- Cadre de séparation d'air pour tous les compartiments (à commander séparément)

BAIES RSB

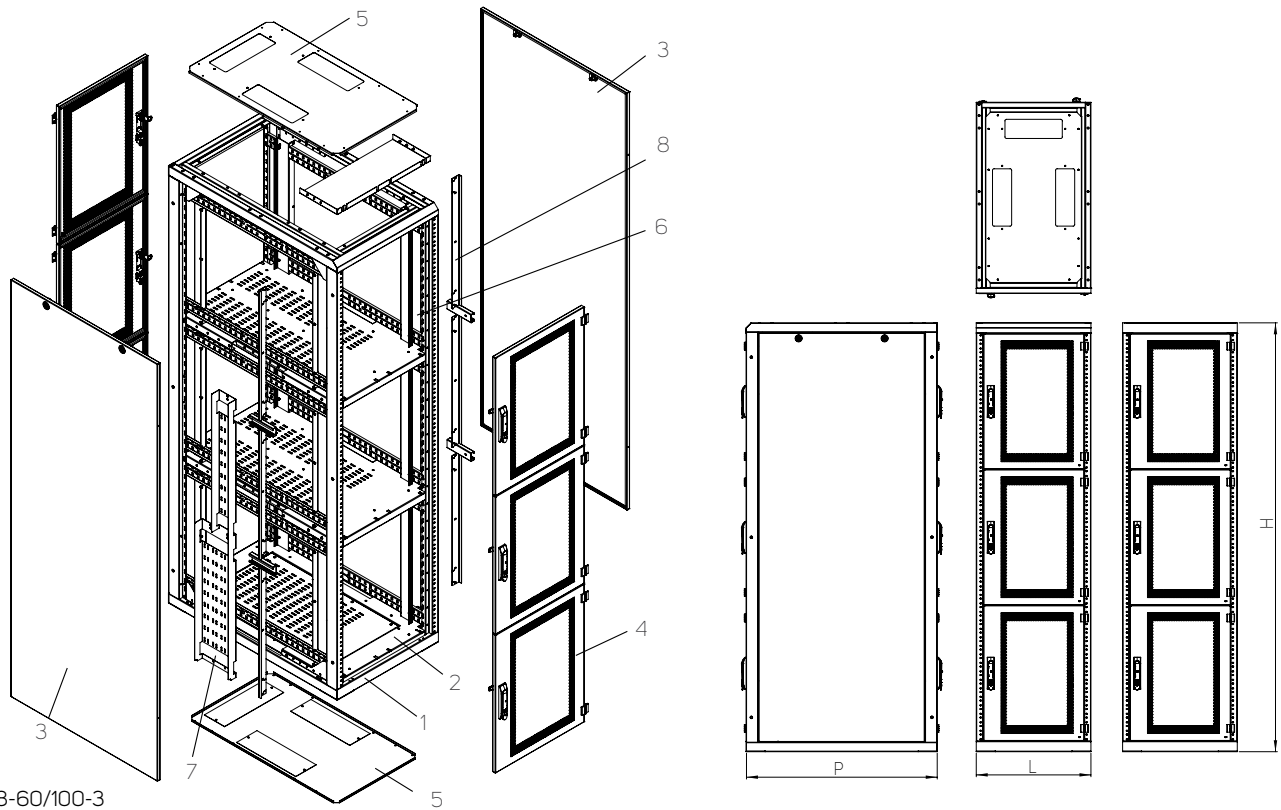

RSB-48-60/100-3

CONFIGURATION STANDARD (Code court uniquement)		OPTIONS	
1	Structure de baie d'hébergement de serveur	7	Jeu de guides-câbles individuels
2	3 étagères charge lourde	8	Cadre de séparation d'air pour chaque compartiment
3	2 panneaux latéraux amovibles avec serrure		
4	6 portes ventilées avec poignées pivotantes à serrure		
5	Plateaux supérieur et inférieur amovibles modèle Z avec passe-câbles		
6	2 paires de montants verticaux 19" type L pour chaque compartiment		
-	Kit de mise à la terre		
-	28 kits de montage		

* Possible pour baie RSB à 3 compartiments

BAIES RSB – DONNÉES TECHNIQUES ET DIMENSIONS

Code	H (en U)	Limite de charge (kg)	Dimensions (mm)				Dimensions emballage compris (mm)			Poids brut (kg) (compartiments – 2 / 3 / 4)
			H*	Larg.	P	Profondeur utile	H	Larg.	P	
RSB-42-60/100	42	1500	1978	600	1000	931	2160	640	1040	137 / 158 / 181
RSB-45-60/100	45	1500	2111	600	1000	931	2290	640	1040	144 / 165 / 190
RSB-48-60/100	48	1500	2245	600	1000	931	2430	640	1040	151 / 173 / 198
RSB-42-60/120	42	1500	1978	600	1200	1131	2160	640	1240	165 / 188 / 219
RSB-45-60/120	45	1500	2111	600	1200	1131	2290	640	1240	174 / 196 / 230
RSB-48-60/120	48	1500	2245	600	1200	1131	2430	640	1240	184 / 205 / 240
RSB-42-80/100	42	1500	1978	800	1000	931	2160	840	1040	169 / 194 / 224
RSB-45-80/100	45	1500	2111	800	1000	931	2290	840	1040	175 / 202 / 231
RSB-48-80/100	48	1500	2245	800	1000	931	2430	840	1040	179 / 206 / 233
RSB-42-80/120	42	1500	1978	800	1200	1131	2160	840	1240	205 / 234 / 261
RSB-45-80/120	45	1500	2111	800	1200	1131	2290	840	1240	211 / 237 / 276
RSB-48-80/120	48	1500	2245	800	1200	1131	2430	840	1240	220 / 248 / 282

* Hauteur en mm sans les pieds ; Pour les pieds, ajouter 16 à 45 mm

INFORMATIONS POUR LA COMMANDE ET L'EXPÉDITION : Configurez la baie correspondant à vos besoins. La matrice de commande ci-dessous vous aidera à générer un Code. Dès que vous aurez ce Code, veuillez contacter votre distributeur de produits Conteg. Notez que toutes les BAIES RSF SONT LIVRÉES COMPLÈTEMENT ASSEMBLÉES et sur palettes!

SUIVEZ LES ÉTAPES POUR GÉNÉRER LE CODE DE BAIE RSB SOUHAITÉ.

R S B - 1. - 2. / 3. - 4. - 5.

Exemple de Code correct :

R S B - 48 - 60 / 100 - 3 - B

1. HAUTEUR ¹		
Code	Hauteur (en U)	Hauteur extérieure (mm)
42	42	1978
45	45	2111
48	48	2245

* Hauteur en mm sans les pieds

2. LARGEUR	
Code	Largeur (mm)
60	600
80	800

3. PROFONDEUR	
Code	Profondeur (mm)
100	1000
120	1200

4. NOMBRE DE COMPARTIMENTS	
Code	Options
2	2 compartiments
3	3 compartiments
4	4 compartiments

5. COULEUR	
Code	Remarque
B	RAL 7035 (gris clair)
H	RAL 9005 (noir)

ACCESSOIRES	
Code	Description
RSB-CM-xx ¹ -y ²	Jeu de guides-câbles individuels pour baie RSB, passe-câbles supérieur ou inférieur ³
DP-RSB-CW-y ² -xx ¹	Jeu de cadres de séparation d'air pour baies RSB

¹ Remplacez xx par la hauteur de la baie RSB

² Remplacez y par le nombre de compartiments

³ Seuls les RSB 45-2, 42-4 et 45-4 nécessitent de déterminer le guidage de câble supérieur et inférieur ; ajouter en suffixe à la fin du code : -T pour passage supérieur, -B pour passage inférieur

Accessoires recommandés



PDU intelligent - managé

Plus d'information [en page 108](#)



RAMOS Ultra

Plus d'information [en page 97](#)

PLATEAUX POUR BAIES PREMIUM

➤ La série de baies PREMIUM de Conteg confère une flexibilité illimitée pour la planification de la configuration finale de votre baie. Notre catalogue de produits comprend une interface unique entre les systèmes de câblage hors-baie et intégrés à la baie (comme Optiway, Top Ducts et Gestion de câble Haute Densité). Choisissez simplement le design de plateau (quantité et type d'entrées de câbles) parfaitement adapté à vos besoins. Tous les plateaux sont applicables aux séries de baies RSF et RDF.

AVANTAGES PRINCIPAUX

- La série de baies PREMIUM avec plateaux supérieur et inférieur interchangeables
- 4 plateaux une pièce supérieurs différents
- 10 types de plateaux inférieurs segmentés
- Applicable aux séries de baies RSF et RDF (et aux baies RSB, dans une certaine mesure)
- Compatible avec les systèmes de câblage hors-baie et à l'intérieur de la baie
- Systèmes de câblage hors-baie et internes à la baie (comme Optiway, Top Ducts et Gestion de câble Haute Densité)

PLATEAUX INFÉRIEURS

Plateaux inférieurs segmentés constitués de 3 ou 4 plateaux par jeu, livrés séparément dans un carton.

Tout plateau peut être exclu (jeux de plateaux inférieurs incomplets applicables – provoque une absence de protection IP). Notez O pour une position laissée vide.

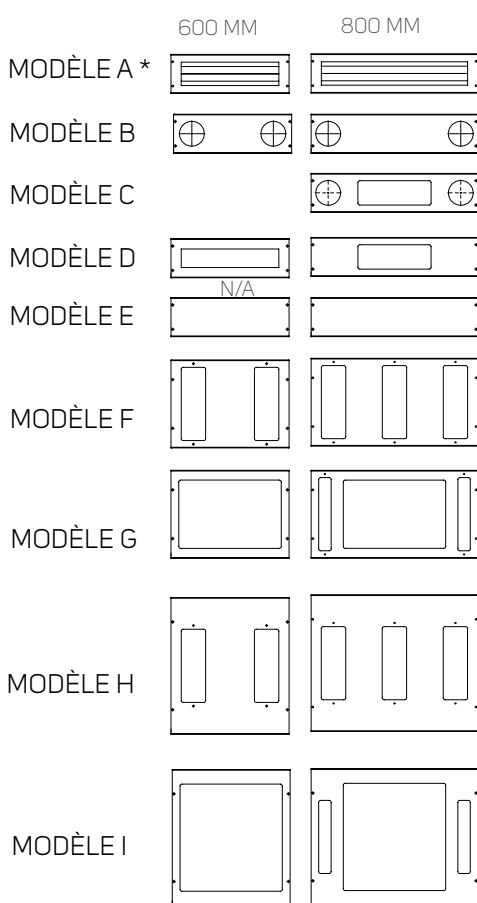

* À doubles battants type Saloon, avec double brosse

Code	Largeur RDF/RSF (mm)	Paquet
CO-BU-60-X-Y	600	1 pièce
CO-BU-80-X-Y	800	1 pièce

Les plateaux unitaires peuvent être livrés en emballage carton. Choisissez le design adapté et écrivez le code (A--Z) à la place de X. Notez B pour gris (RAL 7035) ou H pour noir (RAL 9005) à la place du Y.

Exemple

2x CO-BU-80-C-X
1x CO-BU-80-F-X
Livré en emballages carton

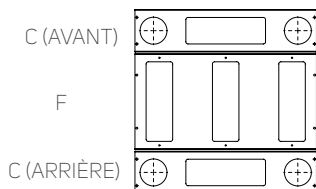

Exemple

CO-BU-80-G-X
Livré en emballage carton

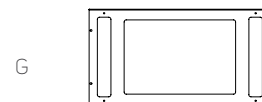

Exemple

1x CO-BU-80-D-X
1x CO-BU-80-I-X
1x CO-BU-80-B-X
Livré en emballages carton

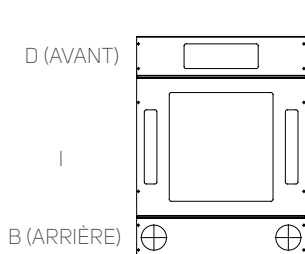

Exemple

2x CO-BU-80-A-X
2x CO-BU-80-F-X
Livré en emballages carton

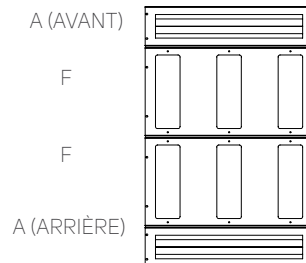

Modèles A, B, C, D, E : plateaux latéraux

Un ensemble inférieur complet contient toujours deux plateaux de modèles A, B, C, D ou E. Il est possible de combiner deux plateaux différents.

Modèles F, G : plateaux centraux pour baies de profondeur 800 et 1200 mm

Un ensemble inférieur complet contient toujours un (baie de prof. 800 mm) ou deux (baie de prof. 1200 mm) plateaux F ou G. Il est possible de combiner deux plateaux différents.

Modèles H, I : plateaux centraux pour baies de profondeur 1000 mm

Un plateau inférieur complet contient toujours un plateau de design H ou I.

Remarque : toutes les dimensions sont en mm

Désigne du plateau inférieur	Pour la largeur de baie (mm)	Types d'ouvertures						
		300x100 mm	300x50 mm	4" (Ø 100 mm)	420x280 mm	420x440 mm	76x400 mm	76x600 mm
A	600	-	-	-	-	-	1x	-
	800	-	-	-	-	-	-	1x
B	600	-	-	2x	-	-	-	-
	800	-	-	2x	-	-	-	-
C	800	1x	-	2x	-	-	-	-
D	600	1x	-	-	-	-	-	-
	800	1x	-	-	-	-	-	-
E	600	-	-	-	-	-	-	-
	800	-	-	-	-	-	-	-
F	600	2x	-	-	-	-	-	-
	800	3x	-	-	-	-	-	-
G	600	-	-	-	1x	-	-	-
	800	-	2x	-	1x	-	-	-
H	600	2x	-	-	-	-	-	-
	800	3x	-	-	-	-	-	-
I	600	-	-	-	-	1x	-	-
	800	-	2x	-	-	1x	-	-

- Non disponible

PLATEAUX SUPÉRIEURS

Une pièce, avec quatre options de design différentes ; livrés séparément dans un emballage carton, avec obturateurs/ caches en plastique.

Code	Format RDF/RSF (mm)	Paquet
CO-TU-60/80-X-Y	600x800	1 pièce
CO-TU-60/100-X-Y	600x1000	1 pièce
CO-TU-60/120-X-Y	600x1200	1 pièce
CO-TU-80/80-X-Y	800x800	1 pièce
CO-TU-80/100-X-Y	800x1000	1 pièce
CO-TU-80/120-X-Y	800x1200	1 pièce

Choisissez le design adapté et écrivez le code : B, I, F ou Z (à la place de X). Notez B pour gris (RAL 7035) ou H pour noir (RAL 9005) à la place du Y.

MODÈLE B

MODÈLE F

MODÈLE I

MODÈLE Z

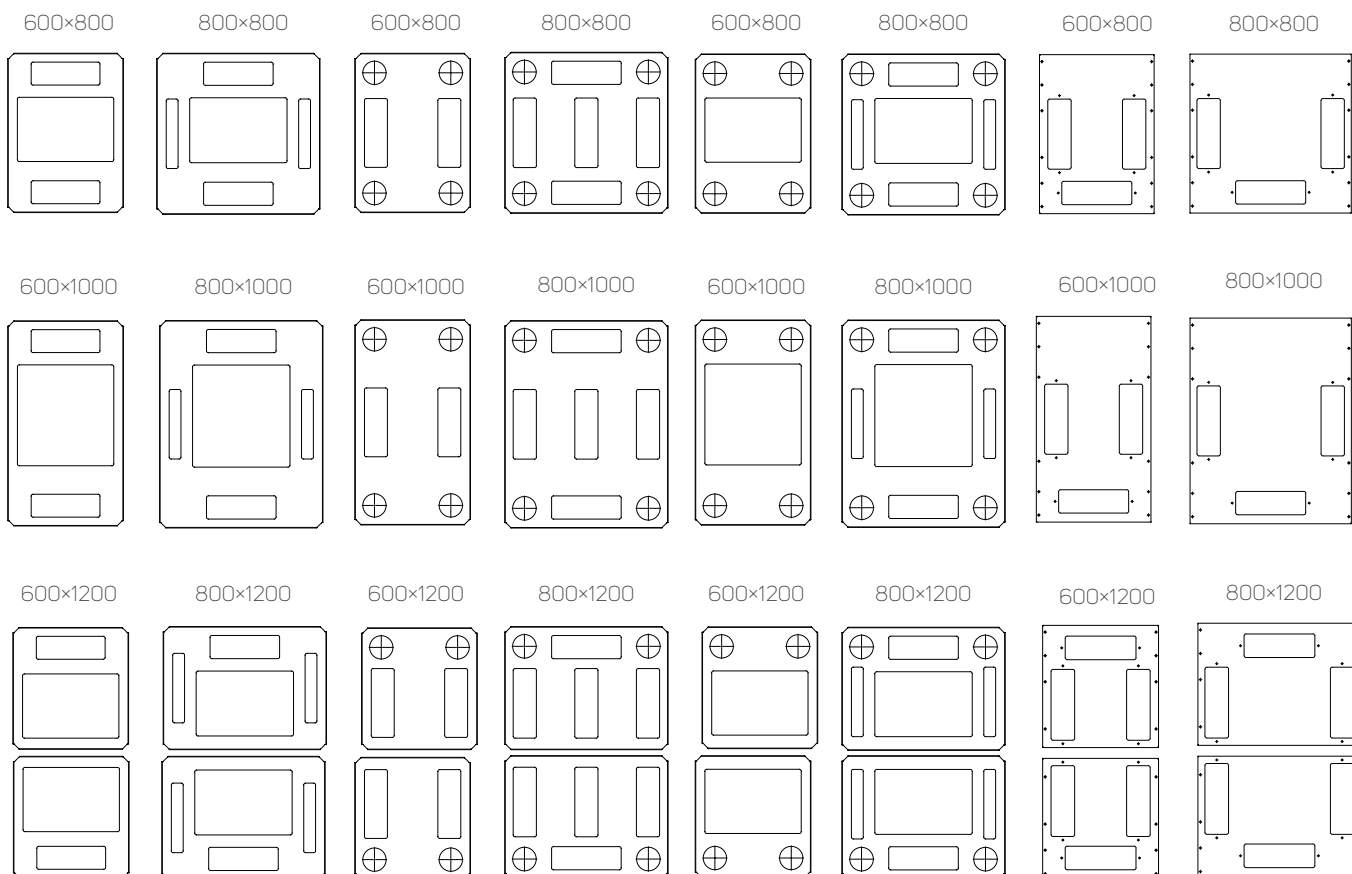

Les designs P et X sont compatibles sur demande avec IP54 (similaire au design Z)

Remarque : toutes les dimensions sont en mm

Design du plateau supérieur	Pour dimensions de baies (largeur x profondeur)	Type d'ouverture				
		300x100 mm	300x50 mm	4" (Ø 100 mm)	420x280 mm	420x440 mm
B	600x800	2x	-	-	1x	-
	600x1000	2x	-	-	-	1x
	600x1200	2x	-	-	2x	-
	800x800	2x	2x	-	1x	-
	800x1000	2x	2x	-	1x	1x
	800x1200	2x	4x	-	2x	-
F	600x800	2x	-	4x	-	-
	600x1000	2x	-	4x	-	-
	600x1200	4x	-	4x	-	-
	800x800	5x	-	4x	-	-
	800x1000	5x	-	4x	-	-
	800x1200	8x	-	4x	-	-
I	600x800	-	-	4x	1x	-
	600x1000	-	-	4x	-	1x
	600x1200	-	-	4x	2x	-
	800x800	2x	2x	4x	1x	-
	800x1000	2x	2x	4x	-	1x
	800x1200	2x	4x	4x	2x	-
Z	600x800	3x	-	-	-	-
	600x1000	3x	-	-	-	-
	600x1200	6x	-	-	-	-
	800x800	3x	-	-	-	-
	800x1000	3x	-	-	-	-
	800x1200	6x	-	-	-	-

- Non disponible

Accessoires recommandés



Protection de câble DP-KP-KAR4

Plus d'information [en page 123](#)



Protection de câble DP-KP-RB4

Plus d'information [en page 123](#)



Protection de câble DP-KP-KAR

Plus d'information [en page 123](#)



Protection de câble DP-KP-KAR4-D

Plus d'information [en page 123](#)

PC ROP OPTIMAL



ROP-36-65/60

➤ La baie PC ROP Optimal est conçue pour héberger et positionner en toute sécurité un ordinateur sans limite d'utilisation, avec la possibilité d'installer un équipement standard 19".



AVANTAGES PRINCIPAUX

- Solution spéciale pour héberger des PC en toute sécurité
- Trois compartiments pour des utilisations spécifiques

ÉCHANTILLON DE COULEUR :  RAL 7035

Code	H (en U)	Dimensions (mm)				Dimensions emballage compris (mm)			Poids brut (kg)
		H*	Larg.	P	Profondeur utile	H	Larg.	P	
ROP-36-65/60	36	1721	650	600	590	1850	690	660	105

* Hauteur en mm sans les pieds ; Pour les pieds, ajouter 16-45 mm

DESCRIPTION :

Dimensions

- Hauteur : 36U
- Largeur : 650 mm
- Profondeur : 600 mm

Construction

- Bâti soudé
- Tôle d'acier de 1,5 et 2,0 mm

Indice IP

- IP30 en standard

Limite de charge

- Bâti – 400 kg
- Compartiment inférieur – 300 kg
- Compartiment supérieur – 100 kg

- Étagère coulissante – 10 kg

Couleurs

- RAL 7035 en standard
- Autres couleurs en option

Porte avant

- Porte en verre de sécurité teinté avec poignée pivotante à serrure – compartiment supérieur (12U)
- Porte en tôle d'acier avec poignée pivotante à serrure – compartiment inférieur (22U)
- Angle d'ouverture de porte 180°
- Étagère coulissante verrouillable de 2U

Panneau arrière

- Amovibles avec serrures

- Tôle d'acier perforée ou non

Panneaux latéraux

- Amovibles avec serrures
- Tôle d'acier perforée ou non

Passe-câbles

- Pour les plateaux supérieur et inférieur
- Avec caches amovibles

Ouvertures pour unités de ventilation

- Pour les plateaux supérieur et inférieur
- Toutes les ouvertures pour unités de ventilation disposent d'obturateurs amovibles

Pieds

- Pieds réglables standard

BAIES TÉLÉCOMS OPTIMAL



ROF-CS-42-90/30 et ROF-CS-42-30/30

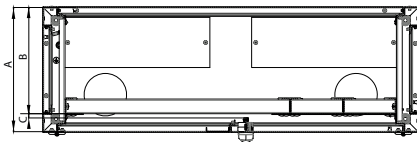

➤ La baie télécoms **OPTIMAL** est conçue pour supporter soit une configuration interconnectée horizontale, soit une topologie Point de Consolidation basée sur les normes ISO/IEC 11 801, TIA-942 et TIA-568 B. Cette solution est recommandée pour les salles de télécommunications où il faut séparer les équipements actifs et les panneaux de brassage.

AVANTAGES PRINCIPAUX

- Système spécifique pour câblage à haute densité ou point de consolidation
- Organisation flexible des composants internes

DIMENSIONS

Code	Spécification	H (en U)	Dimensions (mm)	
			Larg	P
ROF-CS-42-90/30-CWYUA	Baie télécoms principale	42	900	300
ROF-CS-45-90/30-CWYUA	Baie télécoms principale	45	900	300
ROF-CS-42-90/40-CWYUA	Baie télécoms principale	42	900	400
ROF-CS-45-90/40-CWYUA	Baie télécoms principale	45	900	400
ROF-CS-42-30/30-SVYUA	Baie télécoms d'extension	42	300	300
ROF-CS-45-30/30-SVYUA	Baie télécoms d'extension	45	300	300
ROF-CS-42-30/40-SVYUA	Baie télécoms d'extension	42	300	400
ROF-CS-45-30/40-SVYUA	Baie télécoms d'extension	45	300	400

Code	Profondeur de baie	Profondeur utile totale pour installation d'équipements	Montants 19" en position avant	
			Profondeur utile vers l'arrière	Profondeur utile vers l'avant
	A	B+C	B	C
ROF-CS-xx-90/30	300	264	254	10
ROF-CS-xx-90/40	400	364	354	10

ÉCHANTILLON DE COULEUR : RAL 9005 RAL 7035

DESCRIPTION :

Dimensions

- Hauteur : 42, 45U
- Largeur de la baie principale – 900 mm
- Largeur des modules d'extension - 300 mm
- Profondeur : 300 ou 400 mm

Construction

- Bâti soudé
- Tôle d'acier de 1,5 mm
- Solution autonome (attachez au mur ou connectez ensemble)

Indice IP

- IP30 en standard

Montants verticaux 19"

- Positionnement réglable des montants 19" – avant vers arrière et gauche, centre ou droite
- Paire de panneaux de gestion des cordons
- Quand les montants 19" sont placé à l'avant de la baie principale :
 - La profondeur utile vers l'arrière est de 254 mm pour 300 mm et de 354 mm pour

400 mm de profondeur de ROF-CS ; quand la profondeur utile installée des accessoires de gestion des câbles est différente

- Espace utile vers l'avant limité par la serrure multipoint et gammes entre 10 et 15 mm
- Une baie étendue peut être rattachée à la baie principale de gestion des câble de chaque côté

Couleurs

- RAL 7035 et 9005 en standard

Porte avant

- Baie principale – portes avant en tôle d'acier à doubles battants type Saloon verticaux, serrure multipoint ; panneaux arrières et latéraux avec serrure
- Baie étendue – porte avant en tôle d'acier, serrure un point ; panneaux arrières et latéraux avec serrure

Panneaux arrière et latéraux

- Porte en tôle d'acier amovible, avec serrure

Passe-câbles

- Pour les plateaux supérieur et inférieur
- Avec caches amovibles en métal et plastique

Pieds

- Pieds réglables standard

Gestion des câbles

- Les panneaux de gestion de câbles peuvent être équipés d'accessoires appropriés
 - Bobine de rangement de fibre – HDWM-FSS-50 ou HDWM-FSS-100 (4x HDWM-FSS-50 inclus)
 - Anneaux guide-câble plastiques – VO-xxx
 - Anneaux guide-câble métalliques - VO-Wx-xx/xx

Contenu du paquet

- Unité principale : baie, structure 19", 2 panneaux de gestion, 4 bobines de câbles HDWM-FSS-50
- Unité d'extension : baie, 1 panneau de gestion, 2 bobines de câble HDWM-FSS-50

Comparaison	BAIES iSEVEN			
	R17	SERVEUR R17	Flex RM7	Serveur Flex
	Bâti soudé	Bâti soudé	Structure démontable	Structure démontable
	Assemblé	Assemblé	Non assemblé	Non assemblé
	Tôle d'acier de 1,5 et 2 mm	Tôle d'acier de 1,5 et 2 mm	Tôle d'acier de 1,5 et 2 mm	Tôle d'acier de 1,5 et 2 mm
	Voir page 27	Voir page 32	Voir page 34	Voir page 38
Utilisation appropriée				
Baie serveur	++	+++	+	+++
Baie données	+++	+++	+++	+++
Baie câble	+++	++	+++	++
Centre de données	+	++	+	++
Limite de charge équilibrée				
300 kg maximum	oui	-	oui	-
500 kg maximum	oui	-	oui	-
1000 kg maximum	-	oui	-	oui
Indice IP				
IP20	oui	oui	oui	oui
IP30	oui	oui	oui	oui
Juxtaposition				
Panneau latéral	oui	oui	oui	oui
Cooling de précision				
Perforation de porte à 86 %	oui	oui	oui	oui
Unités de ventilation	oui	oui	oui	oui
Coolteg à montage latéral	oui	oui	oui	oui
Cabling				
Configuration interne modifiable	oui	oui	oui	oui
Supports HDWM (Cat. 6A et plus)	oui	oui	oui	oui
Supports OptiWay	oui	oui	oui	oui
Supports TopDucts	oui	oui	oui	oui
Dimensions				
15U	oui	-	oui	-
21U	oui	-	oui	-
27U	oui	-	oui	-
33U	oui	-	oui	-
42U	oui	oui	oui	oui
45U	oui	oui	oui	oui
48U	oui	-	oui	-
Couleurs				
RAL 9005 noir	oui	oui	oui	oui
RAL 7035 gris clair	oui	oui	oui	oui
Système de verrouillage				
Un point	oui	oui	oui	oui
Options de sécurité				
Système de contrôle d'accès	oui	oui	oui	oui
Gestion des flux d'air	oui	oui	oui	oui
Suivi de l'environnement intérieur et extérieur	oui	oui	oui	oui

Comparaison générale des séries de baies IT ; pour les détails techniques, voir les pages du catalogue correspondantes.

BAIES iSEVEN R17



R17- 42-80/80

➤ La baie iSEVEN R17 a été conçue pour procurer aux utilisateurs un excellent rapport qualité/prix. Idéale pour les installateurs et les utilisateurs finaux qui souhaitent passer moins de temps à choisir entre différentes options.

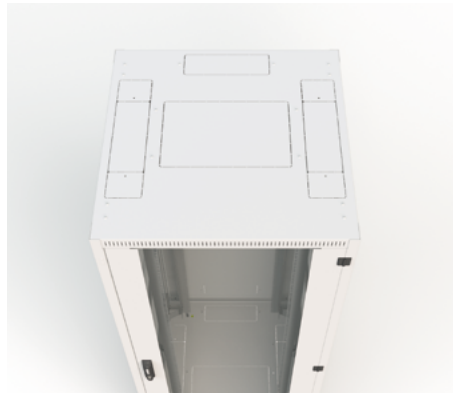

AVANTAGES PRINCIPAUX

- Baie universelle pour usage IT standard quotidien
- Disponible en 35 dimensions
- Baie pré-configurée, avec de nombreuses autres options

ÉCHANTILLON DE COULEUR : RAL 9005 RAL 7035

DESCRIPTION :

Dimensions

- Hauteur : 15, 21, 27, 33, 42, 45, 48U
- Largeur : 600, 800 mm
- Profondeur : 600, 800, 1000 mm

Construction

- Bâti soudé
- Tôle d'acier de 1,5 et 2 mm

Limite de charge

- 15 – 33U : 300 kg
- 42 – 48U : 500 kg

Montants verticaux 19"

- 2 paires de montants 19" coulissants, réglables de l'intérieur

Indice IP

- IP30 en standard

Couleurs

- RAL 7035 et 9005 en standard

Porte avant

- Porte en verre de sécurité avec poignée pivotante à serrure – profil DIN, clé universelle 333
- En option : porte en tôle d'acier, porte perforée ou porte ventilée – taux de perforation 86 %
- Permutation facile du sens d'ouverture à droite ou à gauche
- Angle d'ouverture de porte 180°

Panneau arrière

- Amovible, avec passe-câbles knock-out et serrure
- En option : porte en tôle d'acier, porte perforée ou porte ventilée – taux de perforation 86 %

Panneaux latéraux

- Amovibles, avec serrures

Ouvertures knock-out – passe-câbles

- Dimensions universelles 300×100 mm – Côté arrière des plateaux supérieur et inférieur et panneau arrière

- Possibilité d'obturateurs pour ces ouvertures (à commander séparément)
- Grandes ouvertures 500×115 mm – des deux côtés des plateaux supérieur et inférieur. Constitué de 3 parties – 300×115 mm et de 2× – 100×115 mm, dont chacune peut être ouverte individuellement.
- L'ouverture étendue peut être couverte par un obturateur ou une brosse câble standard – ouverture milieu. L'ouverture peut être protégée par une pièce de bordure en caoutchouc (DP-KP-LEM-6) ou des brosses (DP-KP-KAR-6).

Ouvertures knock-out – installation d'une unité de ventilation

- Dimensions standard 480×280 mm (profondeur 1000 mm – 480×440 mm)
- Disponibles pour les plateaux supérieur et inférieur
- Peut être couvert par des obturateurs (commandés spécialement)

Pieds réglables

BAIES iSEVEN RI7 – DÉTAILS TECHNIQUES ET DIMENSIONS

Code	H (en U)	Limite de charge (kg)	Dimensions (mm)				Dimensions emballage compris (mm)			Poids brut (kg)
			H*	Larg.	P	Profondeur utile	H	Larg.	P	
RI7-15-60/60	15	300	778	600	600	590	913	640	640	43
RI7-21-60/60	21	300	1045	600	600	590	1179	640	640	52
RI7-27-60/60	27	300	1311	600	600	590	1446	640	640	61
RI7-33-60/60	33	300	1578	600	600	590	1713	640	640	72
RI7-42-60/60	42	500	1978	600	600	590	2113	640	640	83
RI7-45-60/60	45	500	2111	600	600	590	2246	640	640	88
RI7-48-60/60	48	500	2245	600	600	590	2380	640	640	95
RI7-15-60/80	15	300	778	600	800	790	913	640	840	54
RI7-21-60/80	21	300	1045	600	800	790	1179	640	840	61
RI7-27-60/80	27	300	1311	600	800	790	1446	640	840	70
RI7-33-60/80	33	300	1578	600	800	790	1713	640	840	81
RI7-42-60/80	42	500	1978	600	800	790	2113	640	840	94
RI7-45-60/80	45	500	2111	600	800	790	2246	640	840	100
RI7-48-60/80	48	500	2245	600	800	790	2380	640	840	106
RI7-15-60/100	15	300	778	600	1000	990	913	640	1040	65
RI7-21-60/100	21	300	1045	600	1000	990	1179	640	1040	70
RI7-27-60/100	27	300	1311	600	1000	990	1446	640	1040	77
RI7-33-60/100	33	300	1578	600	1000	990	1713	640	1040	92
RI7-42-60/100	42	500	1978	600	1000	990	2113	640	1040	108
RI7-45-60/100	45	500	2111	600	1000	990	2246	640	1040	115
RI7-48-60/100	48	500	2245	600	1000	990	2380	640	1040	120
RI7-15-80/80	15	300	778	800	800	790	913	840	840	65
RI7-21-80/80	21	300	1045	800	800	790	1179	840	840	73
RI7-27-80/80	27	300	1311	800	800	790	1446	840	840	84
RI7-33-80/80	33	300	1578	800	800	790	1713	840	840	95
RI7-42-80/80	42	500	1978	800	800	790	2113	840	840	116
RI7-45-80/80	45	500	2111	800	800	790	2246	840	840	120
RI7-48-80/80	48	500	2245	800	800	790	2380	840	840	124
RI7-15-80/100	15	300	778	800	1000	990	913	840	1040	74
RI7-21-80/100	21	300	1045	800	1000	990	1179	840	1040	82
RI7-27-80/100	27	300	1311	800	1000	990	1446	840	1040	90
RI7-33-80/100	33	300	1578	800	1000	990	1713	840	1040	108
RI7-42-80/100	42	500	1978	800	1000	990	2113	840	1040	125
RI7-45-80/100	45	500	2111	800	1000	990	2246	840	1040	130
RI7-48-80/100	48	500	2245	800	1000	990	2380	840	1040	139

* Hauteur en mm sans les pieds . Pour les pieds, ajouter 16-45 mm

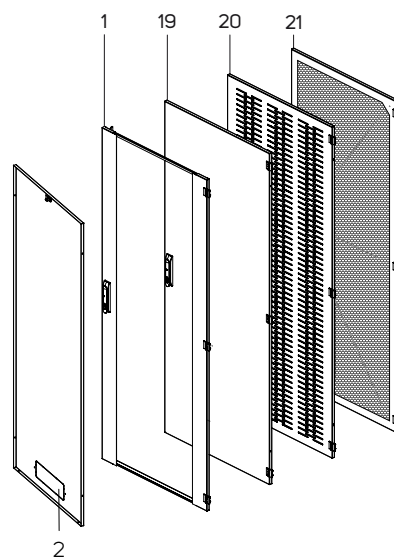
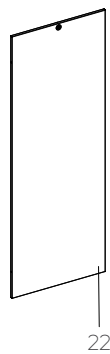
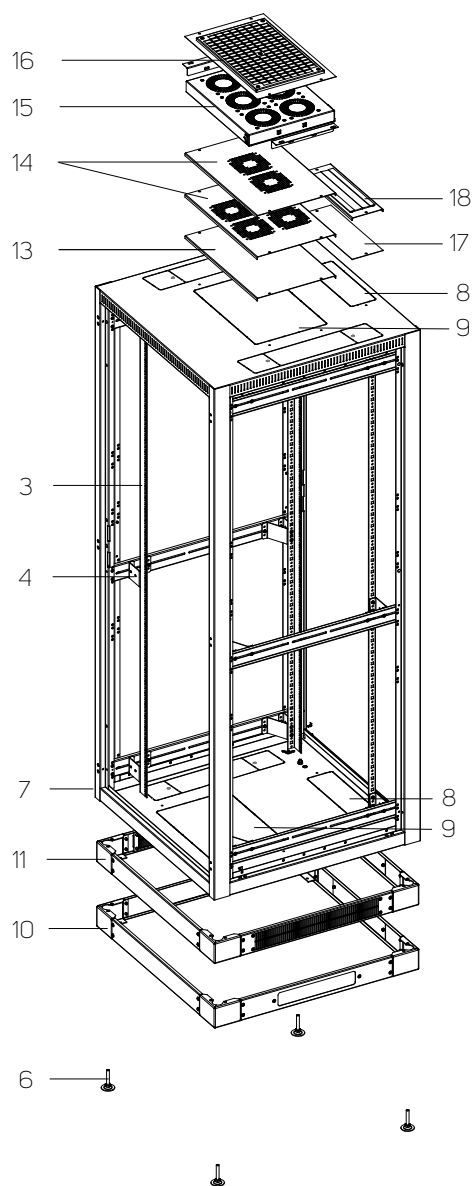

CONFIGURATION STANDARD (Code court uniquement)		OPTIONS	
1	Porte en verre	10	Socle
2	Panneau arrière, avec passe-câbles knock-out	11	Socle avec filtre
3	4 montants verticaux 19"	13	Obtuteur
4	Supports pour montants verticaux	14	Obturateurs pour les ouvertures de ventilation
6	Pieds réglables	15	Unité de ventilation
7	Bâti de la baie	16	Kit de raccordement avec filtre pour l'unité de ventilation
8	Passe-câbles knock-out dans le toit et le fond	17	Obturateurs pour les passe-câbles
9	Ouvertures knock-out pour unités de ventilation dans le toit et le fond	18	Panneau avec brosse anti-poussière pour les passe-câbles
22	Panneau latéral	19	Porte en tôle d'acier
-	Kit de mise à la terre	20	Porte en tôle d'acier perforée
-	28 kits de montage	21	Porte ventilée – perforation 86 %

SCHÉMA TECHNIQUE



VUE DE DESSUS

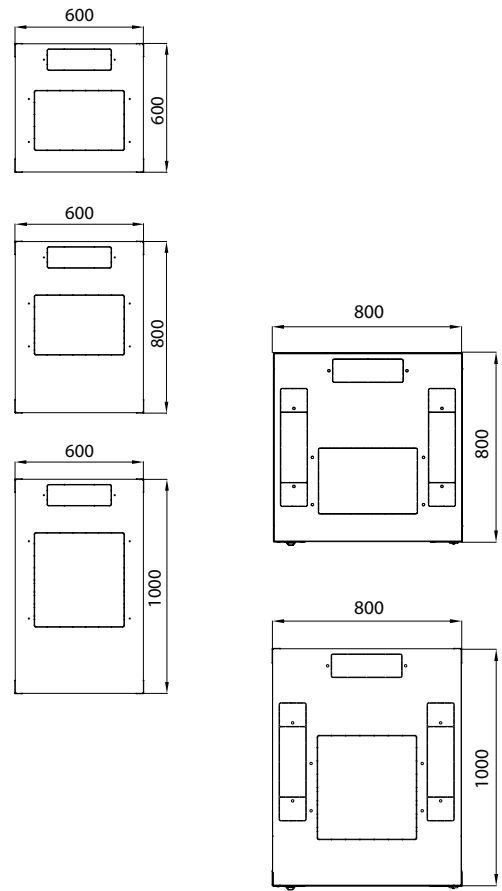

EXEMPLE – PORTE OUVERTE

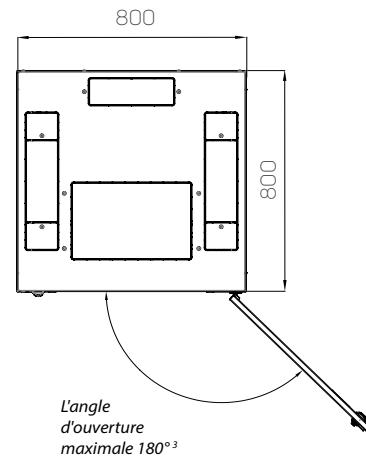

¹ Hauteurs disponibles

- 15U/778 mm
- 21U/1044 mm
- 27U/1311 mm
- 33U/1578 mm
- 42U/1978 mm
- 45U/2111 mm
- 48U/2245 mm

² Profondeurs disponibles :

- pour 600 mm de large : 600, 800, 1000 mm,
- pour 800 mm de large : 800, 1000 mm

³ Quand les portes arrière (panneau arrière par défaut), angle max. de 180 degrés

Ouvertures pour unités de ventilation

420×280 mm (profondeur 1000 mm – 420×440 mm)

Passe-câbles

1 ouverture 300×100 mm dans le toit et le fond - à l'arrière

2 ouvertures 500×115 mm dans le toit et le fond - latéral pour une largeur de 800 mm

Remarque : toutes les dimensions sont en mm

INFORMATIONS POUR LA COMMANDE ET L'EXPÉDITION : Configurez la baie correspondant à vos besoins. La matrice de commande ci-dessous vous aidera à générer un Code. Dès que vous aurez ce Code, veuillez contacter votre distributeur de produits Conteg. Notez que toutes les BAIES RI7 SONT LIVRÉES COMPLÈTEMENT ASSEMBLÉES et en palettes!

SUIVEZ LES ÉTAPES POUR GÉNÉRER LE CODE DE BAIE RI7 SOUHAITÉ.

R I 7 - 1. - 2. / 3. 4. - 5. 6. 7. 8. 9. - 10. 11. 12. - 13.

Exemple de Code correct :

R I 7 - 45 - 60 / 60 - G V S V A - 3 0 4 - H

1. HAUTEUR		
Code	Hauteur (en U)	Hauteur extérieure (mm)
15	15	778
21	21	1045
27	27	1311
33	33	1578
42	42	1978
45	45	2111
48	48	2245

2. LARGEUR	
Code	Largeur (mm)
60	600
80	800

3. PROFONDEUR		
Code	Profondeur (mm)	Profondeur utile (mm)
6	600	590
8	800	790
10	1000	990

4. MONTANTS			
Code	Paire avant	Paire arrière	Remarque
0	L	L	Montants d'une seule pièce type L

5. PORTE AVANT	
Code	Remarque
O	Sans porte ¹
G	Porte en verre
S	Porte en tôle d'acier
P	Porte en tôle d'acier perforée ²
W	Porte ventilée (taux de perforation 86 %) ²
	Autre

6. VERROU PORTE AVANT	
Code	Remarque
V	Poignée pivotante à profil DIN, clé universelle 333
	Autre

7. PORTE ARRIÈRE / PANNEAU	
Code	Remarque
O	Sans panneau/porte ¹
G	Porte en verre
S	Porte en tôle d'acier
P	Porte en tôle d'acier perforée ²
W	Porte ventilée (taux de perforation 86 %) ²
Y	Panneau arrière – une pièce
	Autre

8. VERROU PORTE ARRIÈRE / PANNEAU	
Code	Options
V	Poignée pivotante à profil DIN, clé universelle 333
U	Serrure pour panneau arrière, clé universelle
	Autre

¹ Pas de protection IP
² IP20 max.

¹ Pas de protection IP
² IP20 max.

9. PANNEAUX LATÉRAUX (CHAQUE CÔTÉ)*	
Code	Remarque
O	Pas de panneaux latéraux
A	2 panneaux latéraux en tôle d'acier, clé universelle
	Autre

10. INDICE IP ¹	
Code	Remarque
0	IP00
2	IP20
3	IP30

¹ Conforme à EN 60 529

11. PLATEAUX	
Code	Options
O	Plateaux supérieur et inférieur – D'une seule pièce

12. LIMITE DE CHARGE		
Code	Limite de charge (kg)	Remarque
3	300	pour hauteur de baie 15–33U
4	500	pour hauteur de baie 42–48U

* Le(s) côté(s) ouvert provoque(nt) une absence de protection IP ;

13. COULEUR	
Code	Remarque
B	RAL 7035 (gris clair)
H	RAL 9005 (noir)



Configurez la baie IT en ligne www.conteg.fr/configurateurs

iSEVEN SERVER



RI7- 42-80/100-S2

➤ La baie **SERVEUR iSEVEN** est idéale pour qui a besoin d'héberger des serveurs correctement. La baie **SERVEUR iSEVEN** combine notre baie pour le quotidien avec les caractéristiques précieuses de notre baie purement serveur RSF.



AVANTAGES PRINCIPAUX

- Baie serveur pour matériel IT standard de 1000 kg maximum
- Le rapport de perforation de porte inégalé à 86 % réduit la consommation d'énergie des ventilateurs des serveurs
- Les montants supportent des PDU de zéroU (0U)

ÉCHANTILLON DE COULEUR : RAL 9005 RAL 7035

DESCRIPTION :

Dimensions

- Hauteur : 42U, 45U
- Largeur : 600, 800 mm
- Profondeur : 1 000, 1 200 mm

Construction

- Bâti soudé
- Tôle d'acier de 1,5 et 2 mm

Limite de charge

- 42-45U : 1000 kg

Montants verticaux 19"

- Montants de type A, non divisés (600 ou 800 mm) sans supports horizontaux (car les 800 mm ménagent 24U d'espace d'installation supplémentaire) réglables de l'intérieur, obturateurs non compris.

Indice IP

- IP20 en standard

Couleurs

- RAL 7035 et 9005 en standard

Porte avant

- Porte ventilée – taux de perforation 86%
- Poignée pivotante à serrure un point et profil DIN, clé universelle 333

Porte arrière

- Porte ventilée – taux de perforation 86%
- Poignée pivotante à serrure un point et profil DIN, clé universelle 333

Panneaux latéraux

- Amovibles, avec serrures

Ouvertures knock-out – passe-câbles

- Dimensions universelles 300×100 mm – Côté arrière des plateaux supérieur et inférieur et panneau arrière
- Possibilité d'obturateurs pour ces ouvertures (à commander séparément)
- Grandes ouvertures 500×115 mm – uniquement pour une largeur de 800 mm – des deux côtés des plateaux supérieur et inférieur. Constitué de 3 parties – 300×115 mm

et de 2× – 100×115 mm, dont chacune peut être ouverte individuellement.

- L'ouverture étendue peut être couverte par un obturateur ou une brosse câble standard – ouverture milieu. L'ouverture peut être protégée par une pièce de bordure en caoutchouc (DP-KP-LEM-6) ou une brosse (DP-KP-KAR-6).

Ouvertures knock-out – installation d'une unité de ventilation

- Dimensions standard – 420×440 mm pour une profondeur de 1000 mm – 420×280 (x2) pour une profondeur de 1200 mm
- Disponibles pour les plateaux supérieur et inférieur
- Peut être couvert par des obturateurs (commandés spécialement)

Pieds réglables

BAIES SERVEURS iSEVEN

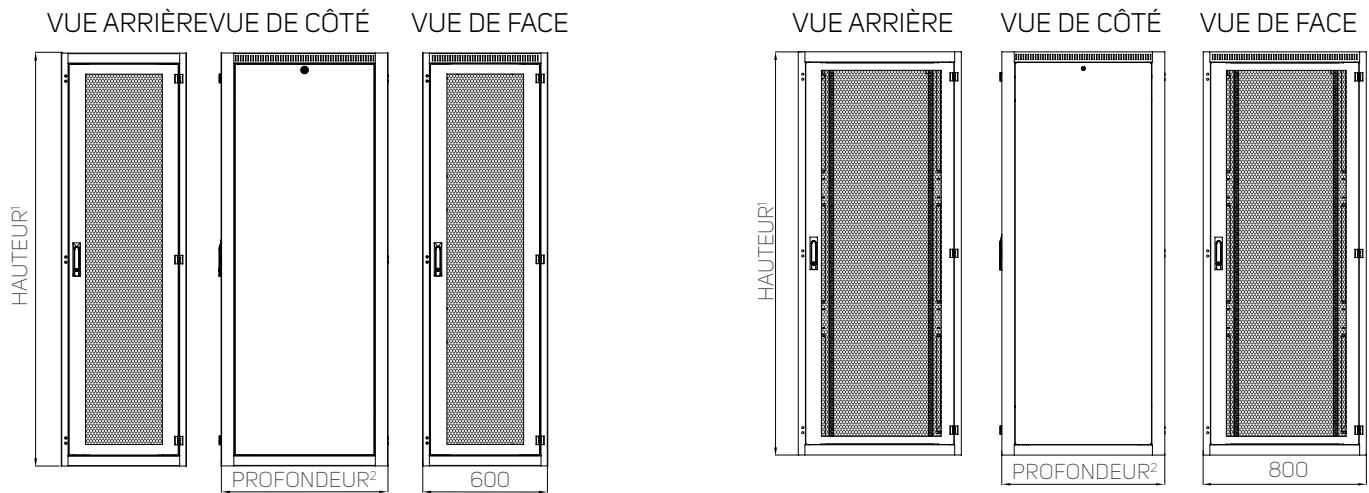

VUE DE DESSUS

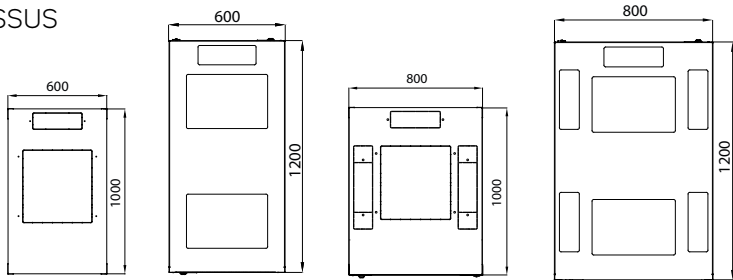

EXEMPLE – PORTE OUVERTE

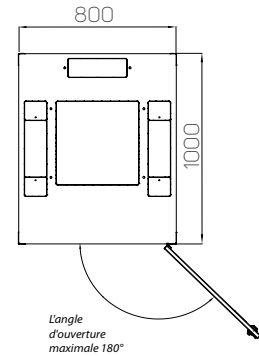

¹ Hauteurs disponibles :

- pour une largeur de 600 mm : 42U/1978 mm, 45U/2111 mm
- pour une largeur de 800 mm : 42U/1978 mm, 45U/2111 mm

² Profondeurs disponibles :

- pour 800 mm de large : 1000, 1200, mm
- pour 600 mm de large : 1000, 1200 mm

Ouvertures pour unités de ventilation

Profondeur de baie de 1000 mm – 420×440 mm

Profondeur de baie de 1200 mm – 420×280 mm (x2)

Passe-câbles

1 ouvertures 300×100 mm dans le toit et le fond - arrière (pour une largeur de 600 mm)

5 ouvertures 300×100 mm dans le toit et le fond - arrière (pour une largeur de 600 mm, profondeur de baie de 1200 mm)

2 ouvertures 500×115 mm dans le toit et le fond - latéral (pour une largeur de 800 mm)

BAIES SERVEUR iSEVEN – DÉTAILS TECHNIQUES ET DIMENSIONS

Code	Hauteur (en U)	Largeur (mm)	Profondeur (mm)	Couleur
RI7-42-60/100-S1-B	42	600	1000	RAL 7035
RI7-42-60/100-S1-H	42	600	1000	RAL 9005
RI7-42-60/120-S1-B	42	600	1200	RAL 7035
RI7-42-60/120-S1-H	42	600	1200	RAL 9005
RI7-45-60/100-S1-B	45	600	1000	RAL 7035
RI7-45-60/100-S1-H	45	600	1000	RAL 9005
RI7-45-60/120-S1-B	45	600	1200	RAL 7035
RI7-45-60/120-S1-H	45	600	1200	RAL 9005
RI7-42-80/100-S2-B	42	800	1000	RAL 7035
RI7-42-80/100-S2-H	42	800	1000	RAL 9005
RI7-42-80/120-S2-B	42	800	1200	RAL 7035
RI7-42-80/120-S2-H	42	800	1200	RAL 9005
RI7-45-80/100-S2-B	45	800	1000	RAL 7035
RI7-45-80/100-S2-H	45	800	1000	RAL 9005
RI7-45-80/120-S2-B	45	800	1200	RAL 7035
RI7-45-80/120-S2-H	45	800	1200	RAL 9005

iSEVEN FLEX RM7



RM7- 42-80/80

➤ **Les baies Flex RM7** ont été conçues pour les utilisateurs dont l'accès ne permet pas l'installation de baies série iSEVEN (R17) avec un design soudé. Les baies iSEVEN Flex sont livrées non-assemblées pour faciliter leur transport sur le site d'installation, où elles peuvent être assemblées rapidement et facilement.



AVANTAGES PRINCIPAUX

- Baie universelle pour usage standard quotidien
- Version non-assemblée pour le transport dans des espaces inaccessibles

ÉCHANTILLON DE COULEUR : RAL 9005 RAL 7035

DESCRIPTION :

Dimensions

- Hauteur : 21, 27, 42, 45U
- Largeur : 600 et 800 mm
- Profondeur : 800 et 1 000 mm

Construction

- Bâti de conception robuste, assemblé par 32 vis M6x12
- Livrée non-assemblée ; assemblage sur le site d'installation
- Assemblage rapide et facile
- Tôle d'acier de 1,5 et 2 mm

Limite de charge

- 21 et 27U : 300 kg
- 42 et 45U : 500 kg

Montants verticaux 19"

- 2 paires de montants 19" coulissants, réglables de l'intérieur

Indice IP

- IP30 en standard

Couleurs

- RAL 7035 et 9005 en standard

Porte avant

- Porte en verre de sécurité avec poignée pivotante à serrure – profil DIN, clé universelle 333
- En option : porte en tôle d'acier, porte perforée ou porte ventilée – taux de perforation 86 %
- Permutation facile du sens d'ouverture à droite ou à gauche
- Angle d'ouverture de porte 180°

Panneau arrière

- Amovible, avec passe-câbles knock-out et serrure
- En option : porte en tôle d'acier, porte perforée ou porte ventilée – taux de perforation 86 %

Panneaux latéraux

- Amovibles, avec serrures

Ouvertures knock-out – passe-câbles

- Dimensions universelles 300x100 mm – Côté arrière des plateaux supérieur et inférieur et panneau arrière
- Possibilité d'obturateurs pour ces ouvertures (à commander séparément)

- Grandes ouvertures 500x115 mm – des deux côtés des plateaux supérieur et inférieur. Constitué de trois parties – 300x115 mm et de 2x – 100x115 mm, dont chacune peut être ouverte individuellement.
- L'ouverture étendue peut être couverte par un obturateur ou une brosse câble standard – ouverture milieu. L'ouverture peut être protégée par une pièce de bordure en caoutchouc (DP-KP-LEM-6) ou des brosses (DP-KP-KAR-6).

Ouvertures knock-out – installation d'une unité de ventilation

- Dimensions standard 480x280 mm (profondeur 1000 mm – 480x440 mm)
- Disponibles pour les plateaux supérieur et inférieur
- Peut être couvert par des obturateurs (commandés spécialement)

Pieds réglables

BAIES iSEVEN FLEX RM7

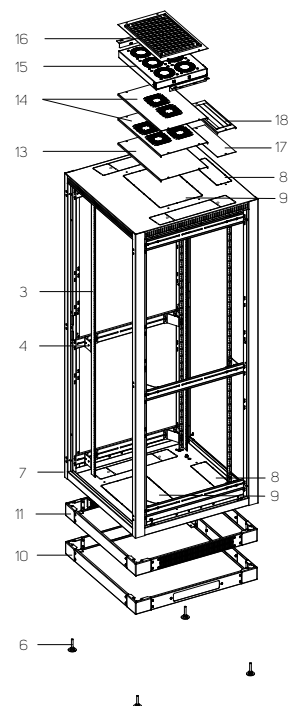
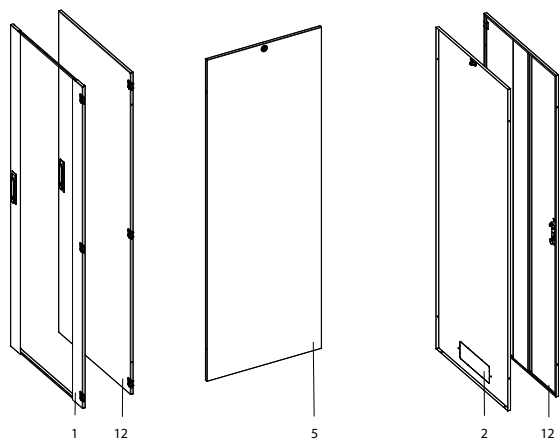

CONFIGURATION STANDARD		OPTIONS	
1	Porte avant en verre avec poignée pivotante à serrure	10	Socte
2	Panneau arrière en tôle d'acier avec passe-câbles knock-out et serrure	11	Socte avec filtre
3	4 montants verticaux 19"	12	Porte en tôle d'acier
4	Supports pour montants verticaux	14	Obturateurs pour les ouvertures de ventilation
5	1 paire de panneaux latéraux en tôle d'acier avec serrure	15	Unité de ventilation
6	Pieds réglables	16	Kit de raccordement avec filtre pour l'unité de ventilation
7	Cadre de baie	17	Obturateurs pour les passe-câbles
8	Passe-câbles knock-out dans le toit et le fond	18	Panneau avec brosse anti-poussière pour les passe-câbles
9	Ouvertures knock-out pour unités de ventilation dans le toit et le fond		
-	Kit de mise à la terre		
-	28 kits de montage		

Baie iSEVEN FLEX RM7 – DÉTAILS TECHNIQUES ET DIMENSIONS

Code - Configuration standard ¹	H (en U)	Dimensions de la baie (mm)				Dimensions du paquet (mm)				
		H*	Larg.	P	Profondeur utile	Paquet 1 RM7-CO-xx/yy ²	Paquet 2 RM7-TB-yy/zz ²	Paquet 3 RM7-DO-xx/yy ²	Paquet 4 RM7-SP-xx/zz ²	Paquet 5 RM7-HVE-yy/zz ²
RM7-21-60/60-X	21	1044	600	600	590	105×140×1165	630×620×135	550×70×955	520×990×85	-
RM7-27-60/60-X	27	1311	600	600	590	105×140×1430	630×620×135	550×70×1255	520×1255×85	-
RM7-42-60/60-X	42	1978	600	600	590	105×140×2100	630×620×135	550×70×1890	520×1920×85	185×75×100
RM7-45-60/60-X	45	2111	600	600	590	105×140×2230	630×620×135	550×70×2020	520×2055×85	185×75×100
RM7-21-60/80-X	21	1044	600	800	790	105×140×1165	630×820×135	550×70×955	720×990×85	-
RM7-27-60/80-X	27	1311	600	800	790	105×140×1430	630×820×135	550×70×1255	720×1255×85	-
RM7-42-60/80-X	42	1978	600	800	590	105×140×2100	630×820×135	550×70×1890	720×1920×85	185×75×100
RM7-45-60/80-X	45	2111	600	800	790	105×140×2230	630×820×135	550×70×2020	720×2055×85	185×75×100
RM7-27-60/100-X	27	1311	600	1000	990	105×140×1430	630×1020×135	550×70×1255	920×1255×85	-
RM7-42-60/100-X	42	1978	600	1000	990	105×140×2100	630×1020×135	550×70×1890	920×1920×85	185×75×100
RM7-45-60/100-X	45	2111	600	1000	990	105×140×2230	630×1020×135	550×70×2020	920×2055×85	185×75×100
RM7-27-80/80-X	27	1311	800	800	790	105×140×1430	1005×820×135	750×70×1255	720×1255×85	-
RM7-42-80/80-X	42	1978	800	800	790	105×140×2100	1005×820×135	750×70×1890	720×1920×85	185×75×100
RM7-45-80/80-X	45	2111	800	800	790	105×140×2230	1005×820×135	750×70×2020	720×2055×85	185×75×100
RM7-27-80/100-X	27	1311	800	1000	990	105×140×1430	1005×1020×135	750×70×1255	720×1255×85	-
RM7-42-80/100-X	42	1978	800	1000	990	105×140×2100	1005×1020×135	750×70×1890	920×1920×85	185×75×100
RM7-45-80/100-X	45	2111	800	1000	990	105×140×2230	1005×1020×135	750×70×2020	920×2055×85	185×75×100

* Hauteur en mm sans les pieds ; Pour les pieds, ajouter 16 à 45 mm

¹ Remplacez X par la couleur souhaitée : B – 7035 (gris clair), H – 9005 (noir)

² xx – Hauteur de baie ; yy – Largeur de baie ; zz – Profondeur de baie



VUE DE DESSUS

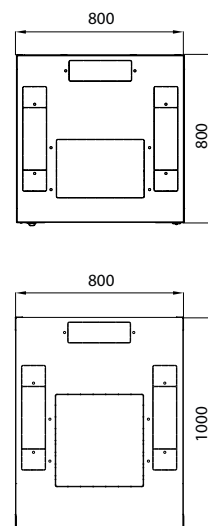
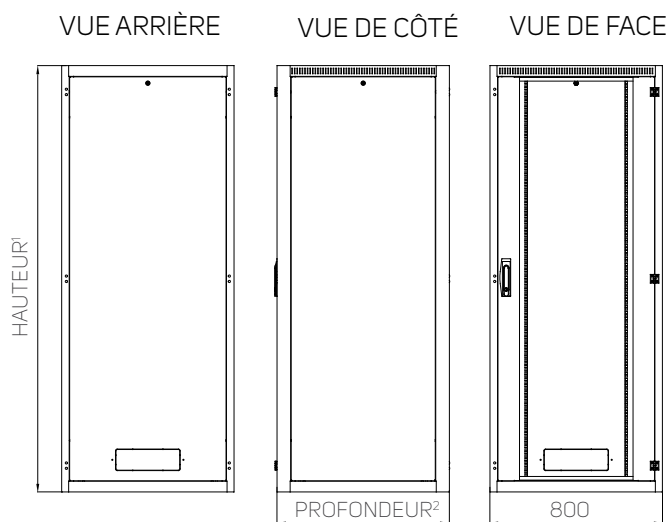
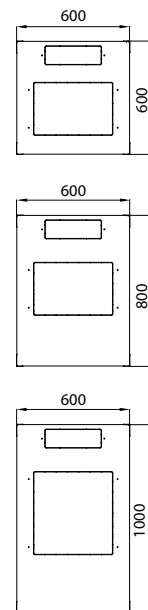

EXEMPLE –
PORTE OUVERTE

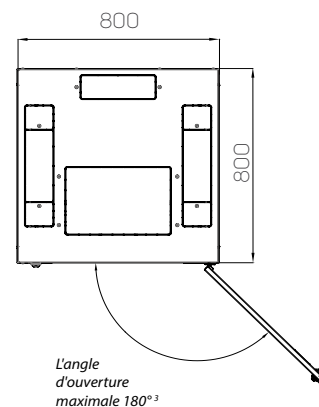

- ¹ Hauteurs disponibles :
- pour une largeur de 600 mm : 21U/1044 mm, 27U/1311 mm, 42U/1978 mm, 45U/2111 mm
 - pour une largeur de 800 mm : 27U/1311 mm, 42U/1978 mm, 45U/2111 mm

- ² Profondeurs disponibles :
- pour 600 mm de large : 600, 800, 1 000 mm,
 - pour 800 mm de large : 800, 1 000 mm

³ Quand les portes arrière (panneau arrière par défaut), angle max. de 180 °

Ouvertures pour unités de ventilation

420×280 mm (profondeur 1000 mm – 420×440 mm)

Passe-câbles

1 ouverture 300×100 mm dans le toit et le fond - à l'arrière

2 ouvertures 500×115 mm dans le toit et le fond – latéral (pour une largeur de 800 mm)

Remarque : toutes les dimensions sont en mm

INFORMATIONS POUR LA COMMANDE ET L'EXPÉDITION : Configurez la baie correspondant à vos besoins. Vous pouvez choisir une configuration standard ou modifiée pour votre baie iSEVEN Flex RM7. La matrice de commande ci-dessous vous aidera à générer un Code. Dès que vous aurez ce Code, veuillez contacter votre distributeur de produits Conteg. Veuillez noter que toutes les BAIES iSEVEN Flex RM7 SONT LIVRÉES NON-ASSEMBLÉES en 3 à 5 cartons.

BAIES iSEVEN FLEX RM7 – TABLEAU DE CONFIGURATION STANDARD DE COMMANDE

Code - Configuration standard ¹	Code colonne	Codes des plateaux supérieur et inférieur	Code porte	Code panneau latéral	Code support
RM7-21-60/60-X	RM7-CO-21/60-X	RM7-TB-60/60-X	RM7-DO-21/60-X	RM7-SP-21/60-X	-
RM7-27-60/60-X	RM7-CO-27/60-X	RM7-TB-60/60-X	RM7-DO-27/60-X	RM7-SP-27/60-X	-
RM7-42-60/60-X	RM7-CO-42/60-X	RM7-TB-60/60-X	RM7-DO-42/60-X	RM7-SP-42/60-X	RM7-HVE-60/60
RM7-45-60/60-X	RM7-CO-45/60-X	RM7-TB-60/60-X	RM7-DO-45/60-X	RM7-SP-45/60-X	RM7-HVE-60/60
RM7-21-60/80-X	RM7-CO-21/60-X	RM7-TB-60/80-X	RM7-DO-21/60-X	RM7-SP-21/80-X	-
RM7-27-60/80-X	RM7-CO-27/60-X	RM7-TB-60/80-X	RM7-DO-27/60-X	RM7-SP-27/80-X	-
RM7-42-60/80-X	RM7-CO-42/60-X	RM7-TB-60/80-X	RM7-DO-42/60-X	RM7-SP-42/80-X	RM7-HVE-60/80
RM7-45-60/80-X	RM7-CO-45/60-X	RM7-TB-60/80-X	RM7-DO-45/60-X	RM7-SP-45/80-X	RM7-HVE-60/80
RM7-27-60/100-X	RM7-CO-27/60-X	RM7-TB-60/100-X	RM7-DO-27/60-X	RM7-SP-27/100-X	-
RM7-42-60/100-X	RM7-CO-42/60-X	RM7-TB-60/100-X	RM7-DO-42/60-X	RM7-SP-42/100-X	RM7-HVE-60/100
RM7-45-60/100-X	RM7-CO-45/60-X	RM7-TB-60/100-X	RM7-DO-45/60-X	RM7-SP-45/100-X	RM7-HVE-60/100
RM7-27-80/80-X	RM7-CO-27/80-X	RM7-TB-80/80-X	RM7-DO-27/80-X	RM7-SP-27/80-X	-
RM7-42-80/80-X	RM7-CO-42/80-X	RM7-TB-80/80-X	RM7-DO-42/80-X	RM7-SP-42/80-X	RM7-HVE-80/80
RM7-45-80/80-X	RM7-CO-45/80-X	RM7-TB-80/80-X	RM7-DO-45/80-X	RM7-SP-45/80-X	RM7-HVE-80/80
RM7-27-80/100-X	RM7-CO-27/80-X	RM7-TB-80/100-X	RM7-DO-27/80-X	RM7-SP-27/100-X	-
RM7-42-80/100-X	RM7-CO-42/80-X	RM7-TB-80/100-X	RM7-DO-42/80-X	RM7-SP-42/100-X	RM7-HVE-80/100
RM7-45-80/100-X	RM7-CO-45/80-X	RM7-TB-80/100-X	RM7-DO-45/80-X	RM7-SP-45/100-X	RM7-HVE-80/100

¹ Remplacez X par la couleur souhaitée : B – 7035 (gris clair), H – 9005 (noir)

iSEVEN FLEX RM7 – APERÇU PAR ARTICLE DES BOITES INDIVIDUELLES

Code ¹	Contenu du paquet
RM7-CO-xx/yy	4 colonnes et 4 montants verticaux 19"
RM7-TB-yy/zz	Plateaux inférieur et supérieur, 4 supports pour montants verticaux
RM7-DO-xx/yy	Porte avant et panneau arrière (le contenu de l'emballage peut différer pour les versions personnalisées)
RM7-SP-xx/zz	2 panneaux latéraux
RM7-HVE-yy/zz ²	2 supports pour montants verticaux

¹ xx – Hauteur de baie ; yy – Largeur de baie ; zz – Profondeur de baie

² Pour les baies 42U et 45U uniquement, qui requièrent 6 pattes pour montants verticaux

Habillage (les modifications par rapport à la configuration standard sont en gras)	Codes de baie iSEVEN Flex détaillés				
	Paquet 1	Paquet 2	Paquet 3	Paquet 4	Paquet 5
Porte avant en verre, porte arrière en tôle d'acier , 2 panneaux latéraux	RM7-CO-xx/yy-X	RM7-TB-yy/zz-X	RM7-DO-xx/yy-GVSV-X	RM7-SP-xx/zz-X	RM7-HVE-yy/zz1
Porte avant en tôle d'acier , panneau arrière en tôle d'acier, 2 panneaux latéraux	RM7-CO-xx/yy-X	RM7-TB-yy/zz-X	RM7-DO-xx/yy-SVYU-X	RM7-SP-xx/zz-X	RM7-HVE-yy/zz ¹
Porte avant en tôle d'acier , porte arrière en tôle d'acier , 2 panneaux latéraux	RM7-CO-xx/yy-X	RM7-TB-yy/zz-X	RM7-DO-xx/yy-X	RM7-SP-xx/zz-X	RM7-HVE-yy/zz ¹
Porte avant en verre, panneau arrière en tôle d'acier, sans panneaux latéraux	RM7-CO-xx/yy-X	RM7-TB-yy/zz-X	RM7-DO-xx/yy-X	-	RM7-HVE-yy/zz ¹
Porte avant en verre, porte arrière en tôle d'acier , sans panneaux latéraux	RM7-CO-xx/yy-X	RM7-TB-yy/zz-X	RM7-DO-xx/yy-GVSV-X	-	RM7-HVE-yy/zz ¹
Porte avant en tôle d'acier , panneau arrière en tôle d'acier, sans panneaux latéraux	RM7-CO-xx/yy-X	RM7-TB-yy/zz-X	RM7-DO-xx/yy-SVYU-X	-	RM7-HVE-yy/zz ¹
Porte avant en tôle d'acier , porte arrière en tôle d'acier , sans panneaux latéraux	RM7-CO-xx/yy-X	RM7-TB-yy/zz-X	RM7-DO-xx/yy-SVSV-X	-	RM7-HVE-yy/zz ¹

¹ Le Package 5 (PM7-HVE-yy/zz) est disponible pour les baies iSEVEN Flex de 42 et 45U de hauteur uniquement. Ne choisissez pas cet ensemble pour les baies de 21U et 27U de hauteur.



Configurez la baie IT en ligne www.conteg.fr/configurateurs

SERVEUR iSEVEN FLEX



RM7-42-80/10A-S2

➤ La baie **SERVEUR iSEVEN Flex** est idéale pour qui a besoin d'héberger des serveurs correctement. La baie SERVEUR iSEVEN Flex combine notre baie pour le quotidien avec les caractéristiques précieuses de notre baie purement serveur RSF. Vient avec un cadre monté (livré non-assemblé).



AVANTAGES PRINCIPAUX

- Baie serveur pour matériel IT standard de 1000 kg maximum
- Le rapport de perforation de porte inégalé à 86 % réduit la consommation d'énergie des ventilateurs des serveurs
- Version non-assemblée pour le transport dans des espaces inaccessibles

ÉCHANTILLON DE COULEUR : RAL 9005 RAL 7035

DESCRIPTION :

Dimensions

- Hauteur : 42U
- Largeur : 600, 800 mm
- Profondeur : 1000 mm

Construction

- Bâti de conception robuste, assemblé par 32 vis M6x12
- Livrée non-assemblée ; assemblage sur le site d'installation
- Assemblage rapide et facile
- Tôle d'acier de 1,5 et 2 mm

Limite de charge

- 42U : 1000 kg

Montants verticaux 19"

- Montants de type A, non divisés (600 ou 800 mm) sans supports horizontaux (car les 800 mm ménagent 24U d'espace d'installation supplémentaire) réglables de l'intérieur, obturateurs non compris.

Indice IP

- IP20 en standard

Couleurs

- RAL 7035 et 9005 en standard

Porte avant

- Porte ventilée – taux de perforation 86%
- Poignée pivotante à serrure un point et profil DIN, clé universelle 333

Porte arrière

- Porte ventilée – taux de perforation 86%
- Poignée pivotante à serrure un point et profil DIN, clé universelle 333

Panneaux latéraux

- Amovibles, avec serrures

Ouvertures knock-out – passe-câbles

- Taille universelle 300x100 mm – à l'arrière des plateaux supérieur et inférieur
- Possibilité d'obturateurs pour ces ouvertures (à commander séparément)

- Grandes ouvertures 500x115 mm – uniquement pour une largeur de 800 mm – des deux côtés des plateaux supérieur et inférieur. Constitué de 3 parties – 300x115 mm et de 2x – 100x115 mm, dont chacune peut être ouverte individuellement.
- L'ouverture étendue peut être couverte par un obturateur ou une brosse câble standard – ouverture milieu. L'ouverture peut être protégée par une pièce de bordure en caoutchouc (DP-KP-LEM-6) ou une brosse (DP-KP-KAR-6).

Ouvertures knock-out – installation d'une unité de ventilation

- Taille standard de 420x440 mm
- Disponibles pour les plateaux supérieur et inférieur
- Peut être couvert par des obturateurs (commandés spécialement)

Pieds réglables

BAIES iSEVEN FLEX SERVER

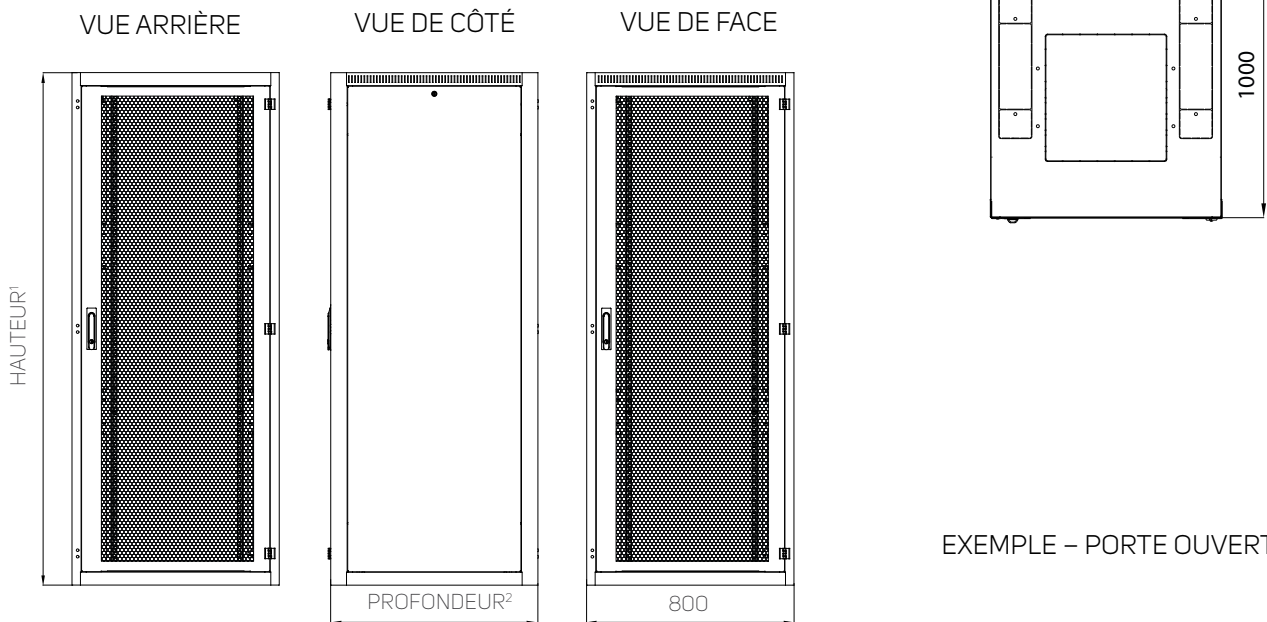
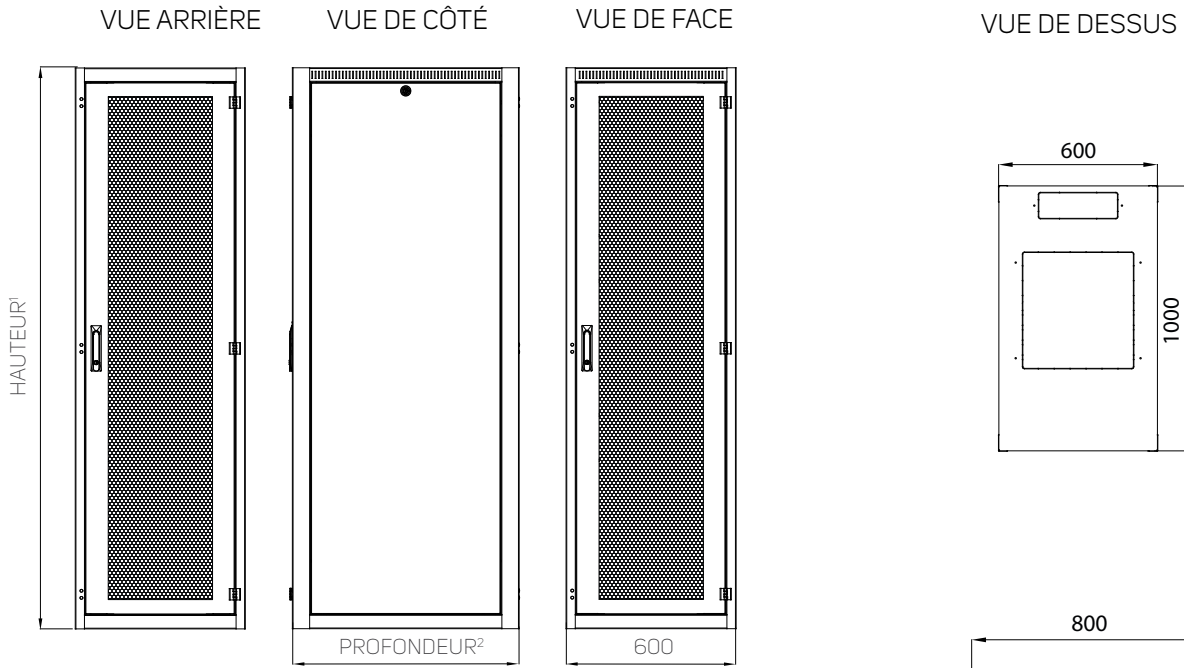

- ¹ Hauteurs disponibles :
- pour 600 mm de large : 42U, 1978 mm
 - pour 800 mm de large : 42U, 1978 mm

- ² Profondeurs disponibles :
- pour 600 mm de large : 1000, mm
 - pour 800 mm de large : 1000, mm

Ouvertures pour unités de ventilation
420×440 mm

Passes-câbles

- 1 ouverture 300×100 mm dans le toit et le fond - à l'arrière
- 2 ouvertures 500×115 mm dans le toit et le fond - latéral (pour une largeur de 800 mm)

EXEMPLE - PORTE OUVERTE

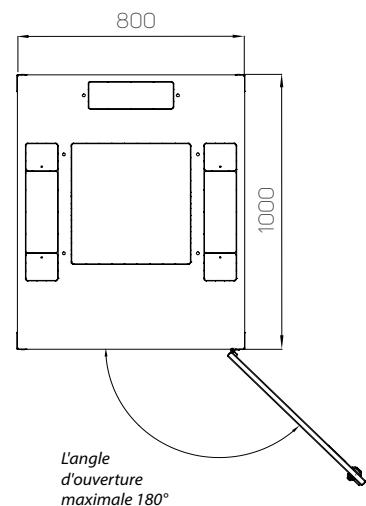

Remarque : toutes les dimensions sont en mm

INFORMATIONS POUR LA COMMANDE ET L'EXPÉDITION : À l'aide du tableau ci-dessous, choisissez la baie SERVEUR iSEVEN Flex, qui répond à toutes vos attentes. Chaque configuration comporte une certaine liste de composants. Après avoir choisi la bonne configuration et les bons Codes, veuillez contacter votre distributeur de produits Conteg. Veuillez noter que toutes les BAIES iSEVEN Flex SONT LIVRÉES NON-ASSEMBLÉES (en 4 cartons séparés).

CONFIGURATION iSEVEN FLEX SERVER STANDARD

- Plateaux supérieur et inférieur
- 4 montants
- 2 paires de montants 19" coulissants verticaux de profil A
- 2 ou paires de supports pour montants verticaux de profil A
- Porte avant ventilée – taux de perforation de 86% avec poignée pivotante à serrure
- Porte arrière ventilée – taux de perforation de 86% avec poignée pivotante à serrure
- 1 paire de panneaux latéraux en tôle d'acier avec serrure
- 4 pieds réglables
- Kit de mise à la terre
- 28 kits de montage

Code	Hauteur (en U)	Hauteur (mm)	Largeur (mm)	Profondeur (mm)	Profondeur utile (mm)	Couleur
RM7-42-60/10A-S1-B	42	1978	600	1000	990	RAL 7035
RM7-42-60/10A-S1-H	42	1978	600	1000	990	RAL 9005
RM7-42-80/10A-S2-B	42	1978	800	1000	990	RAL 7035
RM7-42-80/10A-S2-H	42	1978	800	1000	990	RAL 9005

* Hauteur en mm sans les pieds ; Pour les pieds, ajouter 16 à 45 mm

Information d'emballage	Pour code RM7-42-60/10A-S1-B	Pour code RM7-42-60/10A-S1-H	Dimensions (mm) pour RM7-42-60/10A-S1-B et RM7-42-60/10A-S1-H	Pour code RM7-42-80/10A-S2-B	Pour code RM7-42-60/10A-S1-H	Dimensions (mm) pour RM7-42-80/10A-S2-B et RM7-42-60/10A-S1-H
Paquet 1	RM7-CO-42/6A-B	RM7-CO-42/6A-H	105×140×2100	RM7-CO-42/8A-B	RM7-CO-42/8A-H	105×140×2100
Paquet 2	RM7-TB-60/10A-S1-B	RM7-TB-60/10A-S1-H	630×1020×135	RM7-TB-80/10A-S2-B	RM7-TB-80/10A-S2-H	1005×1020×135
Paquet 3	RM7-DO-42/60-WVVV-B	RM7-DO-42/60-WVVV-H	550×70×1890	RM7-DO-42/80-WVVV-B	RM7-DO-42/80-WVVV-H	750×70×1890
Paquet 4	RM7-SP-42/100-B	RM7-SP-42/100-H	920×1920×85	RM7-SP-42/100-B	RM7-SP-42/100-H	920×1920×85

Accessoires recommandés

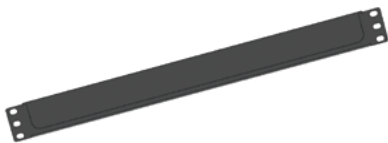

Platine passe-câbles 19" avec brosse

Plus d'information [en page 92](#)



Bandeau électrique basique

Plus d'information [en page 106](#)

BATIRACKS RSG4



RSG4-42-19/92-LF

ÉCHANTILLON DE COULEUR :

■ RAL 9005

➤ Les batiracks RSG4 charge lourde, à quatre montants garantissent une accessibilité inégalable. Avec une limite de charge équilibré de plus de 1500 kg, ils sont parfaits pour l'installation de serveurs lourds, de baies de stockage, etc.

AVANTAGES PRINCIPAUX

- Cadre à 4 montants pour matériel IT lourd (1500 kg maximum)
- Accès illimité à l'installation de composants
- Configuration complète et ajustements en profondeur possibles sur place
- Gestion de câble Haute Densité

Code *	H (en U)	Dimensions (mm)		
		H	Larg.	Plage de profondeurs
RSG4-42-19/50-LF	42	2055	550	500-680
RSG4-42-19/74-LF	42	2055	550	710-890
RSG4-42-19/92-LF	42	2055	550	920-1100
RSG4-45-19/50-LF	45	2188	550	500-680
RSG4-45-19/74-LF	45	2188	550	710-890
RSG4-45-19/92-LF	45	2188	550	920-1100
RSG4-47-19/50-LF	47	2277	550	500-680
RSG4-47-19/74-LF	47	2277	550	710-890
RSG4-47-19/92-LF	47	2277	550	920-1100

* Pour une base orientée vers l'intérieur, remplacer L par X dans le code de produit

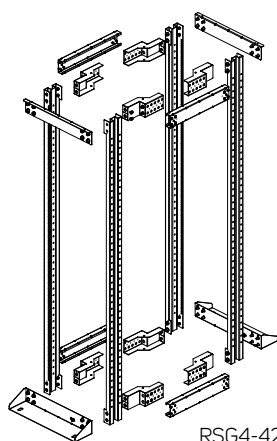

RSG4-42

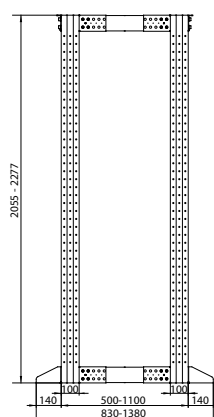

VUE DE DESSUS

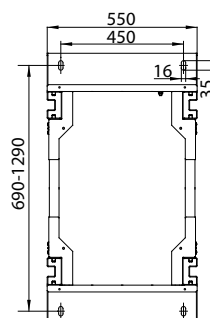

DESCRIPTION :

Dimensions

- Hauteur : 42, 45, 47U
- Largeur : 550 mm
- Profondeur : 500-680 mm, 710-890 mm, 920-1100 mm (pas de 30 mm)

Limite de charge

- 1500 kg (charge équilibrée)

Indice IP

- IP00 (pas de protection)

Construction

- Tôle d'acier de 2,0 mm

Couleur

- RAL 9005 en standard

Base

- Composée de tôle d'acier

- L – orientée vers l'extérieur (X – orientée vers l'intérieur en option)
- Complétée par des trous pour les vis de fixation

Équipement standard

- 2 paires de montants verticaux 19" avec marquage U
- Angles supérieurs
- 2 bases L orientées vers l'extérieur en tôle d'acier

Remarque : toutes les dimensions sont en mm

BATIRACKS RSG2



RSG2- 42-19-L5

ÉCHANTILLON DE COULEUR :

■ RAL 9005

DESCRIPTION :

Dimensions

- Hauteur : 27, 42, 45, 47U
- Largeur : 550 mm
- Profondeur : 100 mm

Construction

- Tôle d'acier de 2,0 mm

Limite de charge

- 500 kg (charge équilibrée ; toutes hauteurs)

- 1000 kg (charge équilibrée ; 42U, 45U et 47U uniquement)

Indice IP

- IP00 (pas de protection)

Couleur

- RAL 9005 en standard

Base

- Composée de tôle d'acier
- Complétée par des trous pour les vis de fixation

Équipement standard

- 1 paire de montants verticaux 19" avec marquage U
- Angles supérieurs
- 2 bases

➤ Les batiracks RSG2 charge lourde à deux montants sont conçus pour être utilisés selon une Gestion de câble Haute Densité.

AVANTAGES PRINCIPAUX

- Cadre 2 montants avec limite de charge 500 ou 1000kg
- Cadre universel pour gestion des câbles (entièrement compatible avec la Gestion de câble Haute Densité)
- Accès illimité à l'installation de composants

Code	H (en U)	H (mm)	Limite de charge (kg)
RSG2-27-19-L5	27	1388	500
RSG2-42-19-L5	42	2055	500
RSG2-45-19-L5	45	2188	500
RSG2-47-19-L5	47	2277	500
RSG2-42-19-LA	42	2055	1000
RSG2-45-19-LA	45	2188	1000
RSG2-47-19-LA	47	2277	1000

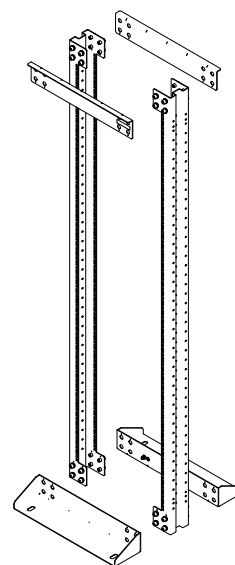
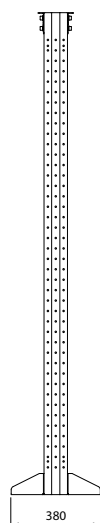
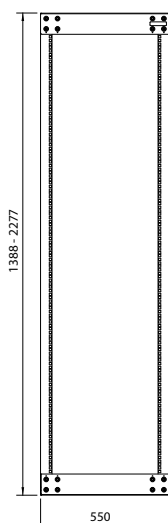

VUE DE DESSUS

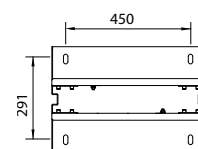

Remarque : toutes les dimensions sont en mm

BATIRACKS RS



RS-P + RS-42

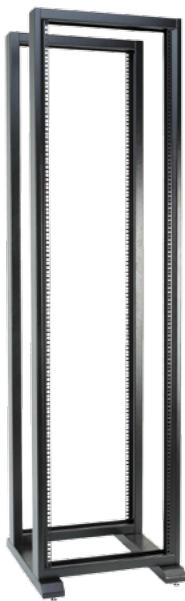

RS-P + 2x RS-42

➤ La série de batiracks RS s'utilise dans les pièces fermées avec accès contrôlé, dans un contexte opérationnel adapté aux composants installés, ou là où des baies ne peuvent pas être installées.

AVANTAGES PRINCIPAUX

- Cadre léger
- Version simple ou double

Quantités de commandes de configuration						
H (en U)	Code	Cadres deux montants 19"	Cadres quatre montants 19"	Dimensions (mm)		
				Larg.	P	H
27U	RS-27	1	2	559	600	1339
	RS-P	1	1			
36U	RS-36	1	2	559	600	1739
	RS-P	1	1			
42U	RS-42	1	2	559	600	2005
	RS-P	1	1			
45U	RS-45	1	2	559	600	2139
	RS-P	1	1			

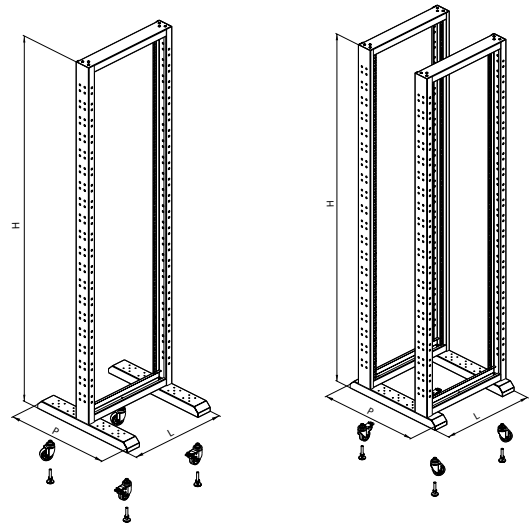

ÉCHANTILLON DE COULEUR :

■ RAL 9005

DESCRIPTION :

Dimensions

- Hauteur : 27, 36, 42 et 45U
- Largeur : 559 mm
- Profondeur : 600 mm (dimension de la base)

Construction

- Tôle d'acier de 2,0 mm

Limite de charge

- 200 kg – cadre à deux montants
- 400 kg – cadre à quatre montants

Indice IP

- IPO0 (pas de protection)

Couleurs

- RAL 9005 en standard

Base

- Composée de tôle d'acier
- Avec pieds
- Roulettes en option (à commander séparément)

RAIL POUR BÂTI À QUATRE MONTANTS



- S'utilise pour fixer le bâti à quatre montants
- Tôle d'acier de 2 mm
- Couleur : peinture pulvérisée RAL (RAL 9005 en standard)
- Contenu du paquet : 2 rails en croix, 12 vis M5x12

Code	Description	Paquet
RSSD-RAIL	Rail pour bâti à quatre montants	1 paire

GUIDE-CÂBLES POUR BÂTI À QUATRE MONTANTS

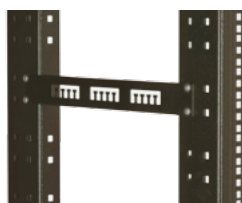

- Ranger et sécuriser les câbles entre deux paires de montants 19" verticaux (cadre à quatre montants)
- Tôle d'acier de 1,5 mm
- Couleur : peinture pulvérisée RAL (RAL 9005 en standard)
- Contenu du paquet : 1 panneau de gestion des câbles

Code	Description	Paquet
RSSD-VP	Panneau de gestion de câbles pour bâti à quatre montants	1 pièce

STABILISATEUR POUR BÂTIS À DEUX ET QUATRE MONTANTS



- Augmente la résistance et la stabilité des batiracks RS
- Contenu du paquet : 1 stabilisateur gauche + 1 stabilisateur droit, 8 vis M5, 4 boulons M5

Code	Description	Paquet
RSSD-BRACE	Stabilisateur pour bâtis à deux et quatre montants	1 paire

SECTIONS D'OPTIMISATION D'ESPACE



Section terminale appliquée

➤ Les sections d'optimisation d'espace de Conteg sont conçues pour apporter davantage de flexibilité de configuration.

AVANTAGES PRINCIPAUX

- Sections spéciales pour ajouter de l'espace
- Apporte flexibilité de configuration grâce à l'expansion des baies préalablement installées
- Même taille que les baies pour une moindre utilisation d'espace
- Peut être ajouté sur le côté, à l'avant et/ou à l'arrière des baies standard

Sections d'optimisation d'espace	Baies compatibles
ROF-ES-42-30/80	Ri7/RDF/RSF-42-xx/80
ROF-ES-45-30/80	Ri7/RDF/RSF-45-xx/80
ROF-ES-42-30/100	Ri7/RDF/RSF-42-xx/100
ROF-ES-45-30/100	Ri7/RDF/RSF-45-xx/100
ROF-RS-42-60/30	RSF/Ri7
ROF-RS-45-60/30	RSF/Ri7
ROF-RS-42-80/30	RDF/RSF/Ri7
ROF-RS-45-80/30	RDF/RSF/Ri7



Sections avant et arrière installées

DESCRIPTION :

SECTIONS D'OPTIMISATION D'ESPACE

- Compatible avec séries RSF, RDF, Ri7 et RM7 (iSEVEN - différentes formes de couvercle avant)
- Agrandissement de solutions existantes et nouvelles – prêtes pour les dix prochaines années

SECTION AVANT et ARRIÈRE

- Augmenter la profondeur utilisable de 300 modules
- Peut être équipée de montants
- Peut être utilisée pour gérer l'alimentation

SECTION FIN DE RANGEE

- Espace supplémentaire pour utiliser l'infrastructure avec module de 300 mm de large
- Peut être utilisée pour gérer l'alimentation

FIN DE RANGEE

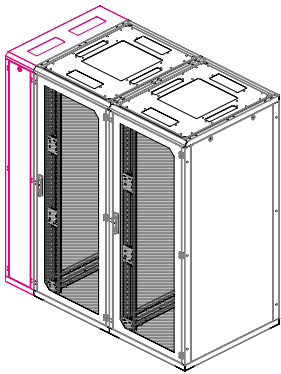

Section fin de rangee

- Pour gestion des câbles, brassage et alimentation en fin de rangée de baies
- Design du cadre
- Panneaux avant et arrière avec serrures, pas de panneaux latéraux
- Entrées de câbles sur plateaux supérieur et inférieur
- Compatible avec les systèmes de gestion des câbles verticaux (ex.: panneaux plats perforés, chemins)
- Contenu du paquet : 1 baie, 1 DP-DR-UNI, 4 pieds

Code	H (en U)	Dimensions (mm)		Baies compatibles
		Larg.	P	
ROF-ES-42-30/80	42	300	800	RSF*, RDF*, RI7, RM7
ROF-ES-42-30/100	42	300	1000	
ROF-ES-45-30/80	45	300	800	
ROF-ES-45-30/100	45	300	1000	

* Optimisé

SECTION AVANT/ARRIÈRE

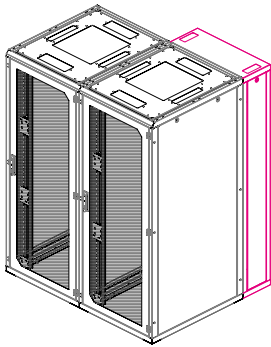

Section avant/arrière

- Agrandit l'espace disponible à l'arrière/avant de la baie, ce qui permet l'installation d'équipement plus profond
- Autres possibilités de brassage et de distribution du courant
- Entrées de câbles sur plateaux supérieur et inférieur
- Porte en verre teinté avec poignée pivotante ; gamme complète d'options pour portes de la famille RSF (verre sécurisé, tôle d'acier, tôle d'acier perforée, ventilées, à ventilation active, etc.)
- Compatible avec les montants 19" verticaux ou les systèmes de gestion de câbles verticaux
- Contenu du paquet : 1 baie avec porte en verre, 1 DP-DR-UNI, 4 pieds

Code	H (en U)	Dimensions (mm)		Baies compatibles
		Larg.	P	
ROF-RS-42-60/30	42	600	300	RSF, RDF, RI7, RM7
ROF-RS-45-60/30	45	600	300	
ROF-RS-42-80/30	42	800	300	
ROF-RS-45-80/30	45	800	300	

ACCESSOIRES ASSOCIÉS

Code	Description	Remarque
DP-RS-VP-42/30/19-A	(H) 42U, (L) 300 mm, 9 positions 19"	PANNEAUX VERTICAUX POUR SECTIONS AVANT/ARRIÈRE – panneaux verticaux nécessaires pour installer le bon équipement 19" et 10" (panneaux de brassage, PDU, interrupteurs) et les panneaux 14 et 15 RJ-45 dans la section avant/arrière
DP-RS-VP-45/30/19-A	(H) 45U, (L) 300 mm, 9 positions 19"	
DP-RS-VP-42/30/10-A	(H) 42U, (L) 300 mm, 24 positions 10"	
DP-RS-VP-45/30/10-A	(H) 45U, (L) 300 mm, 24 positions 10"	
DP-RS-VP-42/30/RJ-A	(H) 42U, (Larg.) 300 mm, 14 positions pour panneaux RJ-45 panels, 6 modules RJ-45 modules sur chaque panneau	
DP-RS-VP-45/30/RJ-A	(H) 45U, (Larg.) 300 mm, 15 positions pour panneaux RJ-45 panels, 6 modules RJ-45 modules sur chaque panneau	
DP-RS-RJ-14-XX	14 panneaux libres pour encliquetage, avec 6 RJ-45 chacun ; vérifiez avec le service commercial la compatibilité des marques de RJ-45	
DP-ES-VP-42/30/19-A	(H) 42U, (L) 300 mm, 9 positions 19"	PANNEAUX VERTICAUX POUR SECTIONS TERMINALES – panneaux verticaux nécessaires pour installer 9 équipements 19" (panneaux de brassage, PDU, interrupteurs) dans la section terminales
DP-ES-VP-45/30/19-A	(H) 45U, (L) 300 mm, 9 positions 19"	

BAIES INDIVIDUELLES

MONTANTS 19"

➤ Une combinaison unique de montants 19", avec de nombreux avantages.

AVANTAGES PRINCIPAUX

- Système fort et stable
- Glissable dans toute la profondeur de la baie
- Montants larges avec positions supplémentaires

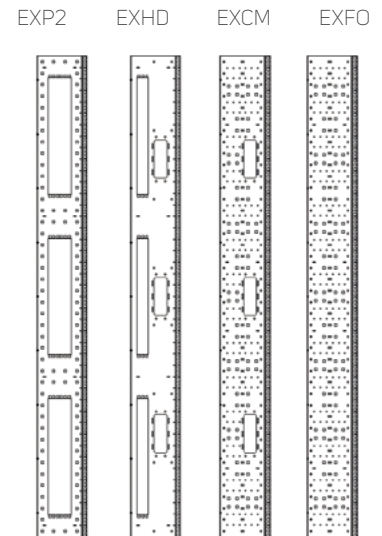
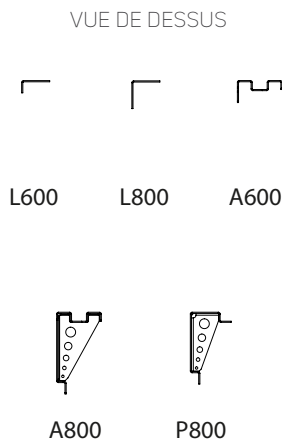
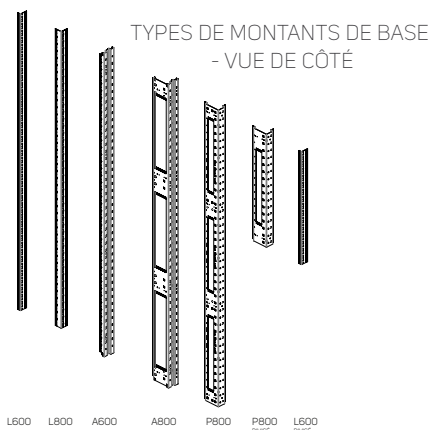

DESCRIPTION

MONTANTS STANDARD	
Type	Description
L	Les montants de type L garantissent une compatibilité maximale avec les kits de montage de serveurs, rendant l'installation encore plus simple. Montants standard de type L dans des baies de 600 à 800 mm de large. Supports verticaux pour baies de 800 mm de large.
A	Montants de type A sans supports horizontaux ; car les 800 mm offrent 24U (3× 2U 19") d'espace supplémentaire d'installation – valable pour les baies de 42U et plus, réglable de l'intérieur.
P	Montants de type P pour baies RDF de 800 mm de large. Montant d'une seule pièce de trois positions de montage vertical 19" 3U. Des positions de montage 12U supplémentaires peuvent être utilisées pour le câblage structuré, pour les composants actifs ou remplis d'obturateurs optionnels pour des utilisations ultérieures.

MONTANTS ASYMÉTRIQUES		
Type	Description	
EXP2	Espace combiné pour panneaux de brassage, PDU et commutateurs	Installation possible dans les baies : RDF ; RSF de 800 mm de large uniquement avec montants de type U maintenus par des baies de 42U et 45U. Une paire de montants verticaux 19" comprise ; l'inverse est toujours un montant de profil L.
EXHD	Espace combiné pour panneaux de brassage, PDU, commutateurs et HDWM vertical HDWM -VMR-12/10F	
EXCM*	Espace pour gestion de câbles HDWM-VMR-12/10F et individuelle	
EXFO*	Espace universel pour gestion de câbles individuelle	

* Les montants EXCM et EXFO sont compatibles avec HDWM-FSS-50 et HDWM-FSS-100

INFORMATIONS DE COMMANDE POUR MONTANTS EXCENTRIQUES

Toutes les baies Conteg listées dans le catalogue de produit sont fournies avec des montants conformes au secteur. Pour commander une solution personnalisée utilisant des montants asymétriques, commandez d'abord une baie sans montant. Pour ce faire, placez simplement un « X » en dernière position (normalement utilisée pour indiquer la profondeur de baie) dans la matrice de code de commande, suivi par le code de la pièce de montant que vous avez choisie. Exemples de références correctes de baies 42U : ROF-LV-42/8X-EXP2, ROF-LV-42/8X-EXHD, ROF-LV-42/8X-EXCM ou ROF-LV-42/8X-EXFO.

Il est toujours nécessaire de commander deux jeux de montants : un pour l'avant, l'autre pour l'arrière. Différentes combinaisons de positions de montants avant et arrière sont possibles. Les montants de baies excentriques peuvent être installés simplement en commandant le montant (susmentionné), en enlevant les pièces existantes et en installant les nouveaux montants.

COMPOSANTS POUR COUVRIR LES TROUS DES MONTANTS

DP-EHC-1000 – Jeu de caches pour trous de 9,5 mm, fournis par paquets de 1000 pièces.



02

COFFRETS MURAUX
& SOHO



PREMIUM RUN	51
PREMIUM Split RUD	52
iSEVEN REN	53
SOHO In-Wall ACP	54
SOHO On-Wall ACP	55
Coffrets SOHO Mini REH 10"	56
Accessoires SOHO Mini REH	57
Coffrets optiques 10"	57

Comparaison	SÉRIE DE COFFRETS MURAUX			
	RUN	RUD	REN	ACP
	Bâti soudé	Bâti soudé	Bâti soudé	Bâti soudé
	Assemblé	Assemblé	Assemblé	Assemblé
	Tôle d'acier de 1,25 et 1,5 mm	Tôle d'acier de 1,25 et 1,5 mm	Tôle d'acier de 1 et 1,5 mm	Tôle d'acier de 1,5 et 2 mm
Voir page 51	Voir page 52	Voir page 53	Voir page 54	
Utilisation appropriée				
Baie câble	+++	+++	+++	+++
systèmes IT	+++	+++	+	+
Point de distribution	+++	+++	+++	+++
Panneaux latéraux verrouillables	+++	+++	-	-
Limite de charge équilibrée				
20 kg maximum	-	-	oui	oui
30 kg maximum	oui	-	-	-
40 kg maximum	oui	oui	-	-
Indice IP				
IP30	oui	oui	oui	oui
Dimensions				
6U	oui	oui	oui	oui
9U	oui	oui	-	-
10U	-	-	oui	-
12U	oui	oui	oui	-
15U	oui	oui	oui	-
18U	oui	oui	-	-
Profondeur				
300 mm	-	-	oui	-
400 mm	oui	-	oui	-
500 mm	oui	oui	oui	-
600 mm	oui	-	-	-
Couleurs				
RAL 7035 gris clair	oui	oui	oui	oui
Système de verrouillage				
Un point	oui	oui	oui	oui
Serrures pour panneaux latéraux	oui	oui	-	-

Comparaisons générales des séries de baies IT ; pour les détails techniques, voir les pages du catalogue correspondantes.

COFFRET MURAUX & SOHO

PREMIUM RUN



RUN-09-60/40

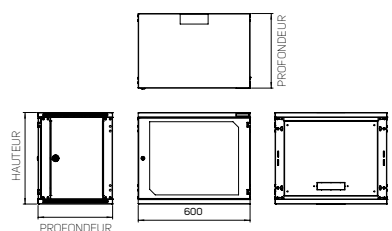
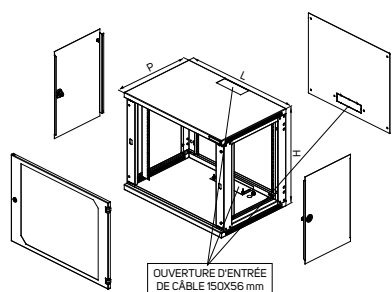

ÉCHANTILLON DE COULEUR :

■ RAL 7035

DESCRIPTION :

Dimensions

- Hauteur : 6, 9, 12, 15, 18U
- Largeur : 600 mm
- Profondeur : 400, 500 ou 600 mm

Construction

- Tôle d'acier de 1,25 mm

Limite de charge

- 40 kg en standard (profondeur 400 et 500 mm), 30 kg en standard (profondeur 600 mm)

Indice IP

- IP30 en standard

Couleurs

- RAL 7035 en standard

➤ Les coffrets **PREMIUM RUN** à montage mural sont conçus pour être montés sur des murs avec un accès accru.

AVANTAGES PRINCIPAUX

- Excellente rigidité
- Accès dégagé à l'équipement installé depuis l'avant et les côtés
- Panneaux latéraux verrouillables

PREMIUM RUN – LIMITE DE CHARGE DE 30 KG

Code	H (en U)	Dimensions (mm)				Dimensions emballage compris (mm)			Poids brut (kg)
		H	Larg.	P	Profondeur utile	H	Larg.	P	
RUN-06-60/60	6	358	603	600	580	378	620	630	20
RUN-09-60/60	9	491	603	600	580	510	620	630	26
RUN-12-60/60	12	624	603	600	580	645	620	630	29
RUN-15-60/60	15	758	603	600	580	778	620	630	33
RUN-18-60/60	18	891	603	600	580	910	620	630	39

PREMIUM RUN – LIMITE DE CHARGE DE 40 KG

Code	H (en U)	Dimensions (mm)				Dimensions emballage compris (mm)			Poids brut (kg)
		H	Larg.	P	Profondeur utile	H	Larg.	P	
RUN-06-60/40	6	358	600	400	380	378	620	430	16
RUN-09-60/40	9	491	600	400	380	510	620	430	20
RUN-12-60/40	12	624	600	400	380	645	620	430	23
RUN-15-60/40	15	758	600	400	380	778	620	430	27
RUN-18-60/40	18	891	600	400	380	910	620	430	33
RUN-06-60/50	6	358	600	500	480	378	620	530	18
RUN-09-60/50	9	491	600	500	480	510	620	530	23
RUN-12-60/50	12	624	600	500	480	645	620	530	26
RUN-15-60/50	15	758	600	500	480	778	620	530	30
RUN-18-60/50	18	891	600	500	480	910	620	530	36

Porte avant

- Porte en verre de sécurité teinté (EN 12150-1) ou en tôle d'acier
- Porte réversible – permutation possible du sens d'ouverture à droite ou à gauche
- Angle d'ouverture de porte 180°

Panneau arrière

- Amovible, avec module pour entrée de câble
- En cas d'installation sans panneau arrière, des trous supplémentaires sont exposés pour les composants 19"
- Trous de montage pour fixation mural à l'arrière

Passe-câbles

- Passe-câbles dans les parties supérieure et inférieure, dimensions 150x56 mm
- Couvert par un obturateur coulissant avec écrous à ailettes (DP-DB-200x68)

- Ouvertures variables associées à certains câbles entrant dans la baie
- Passe-câbles sur le bord arrière du coffret pour le passage droit de câbles le long du mur

Autre

- Gabarit de perçage
- Paire de montants DP-LV-N-xx supplémentaire en option

CONFIGURATION STANDARD :

- 1 paire de montants verticaux 19" coulissants
- 2 panneaux latéraux amovibles avec serrure
- Porte en verre de sécurité teinté (EN 12150-1) avec serrure
- Kit de mise à la terre
- 16 kits de montage

Remarque : toutes les dimensions sont en mm

PREMIUM SPLIT RUD



RUD-15-60/50

ÉCHANTILLON DE COULEUR :

RAL 7035

➤ Les coffrets PREMIUM Split RUD à montage mural sont conçus pour être montés sur des murs avec un accès accru.

AVANTAGES PRINCIPAUX

- Conçu pour une excellente rigidité
- Accès libre à l'équipement installé depuis l'avant, l'arrière et les côtés
- Panneaux latéraux verrouillables
- Section arrière verrouillable

Code	H (en U)	Dimensions (mm)				Dimensions emballage compris (mm)			Poids brut (kg)
		H	Larg.	P	Profondeur utile	H	Larg.	P	
RUD-06-60/50	6	358	600	500	490	378	620	530	20
RUD-09-60/50	9	491	600	500	490	510	620	530	24
RUD-12-60/50	12	624	600	500	490	645	620	530	28
RUD-15-60/50	15	758	600	500	490	778	620	530	32
RUD-18-60/50	18	891	600	500	490	910	620	530	40

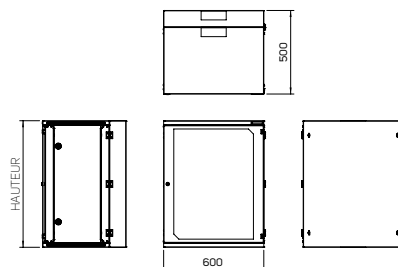
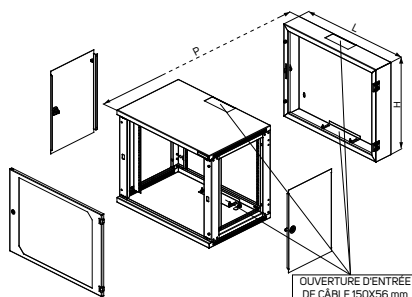

DESCRIPTION :

Dimensions

- Hauteur : 6, 9, 12, 15, 18U
- Largeur : 600 mm
- Profondeur : 500 mm

Construction

- Tôle d'acier de 1,25 mm

Limite de charge

- 40 kg en standard (charge équilibrée)

Indice IP

- IP30 en standard

Couleurs

- RAL 7035 en standard

Porte avant

- Porte en verre de sécurité teinté (EN 12150-1) ou en tôle d'acier

- Porte réversible – permutation facile du sens d'ouverture à droite ou à gauche
- Angle d'ouverture de porte 180°

Module arrière

- Amovible, avec module pour entrée de câble
- En cas d'installation sans panneau arrière, des trous supplémentaires sont exposés pour les composants 19"
- Trous de montage pour fixation mural à l'arrière

Passe-câbles

- Ouvertures supérieure et inférieure de 150x56 mm
- Couvert par un obturateur coulissant avec écrous à ailettes (DP-DB-200x68)
- Ouvertures variables associées à certains câbles entrant dans la baie

- Passe-câbles sur le bord arrière du coffret pour le passage droit de câbles le long du mur

Autre

- Gabarit de perçage
- Paire de montants DP-LV-N-xx supplémentaire en option

CONFIGURATION STANDARD :

- 1 paire de montants verticaux 19" coulissants
- 2 panneaux latéraux amovibles avec serrure
- Porte en verre de sécurité teinté (EN 12150-1) avec serrure
- Kit de mise à la terre
- 16 kits de montage

Remarque : toutes les dimensions sont en mm

iSEVEN REN



REN-10-60/40

ÉCHANTILLON DE COULEUR :

RAL 7035

➤ Les coffrets iSEVEN REN à montage mural sont conçus pour un usage quotidien, avec un rapport qualité-prix inégalé.

AVANTAGES PRINCIPAUX

➤ Accès facile à l'équipement installé par la porte avant

Code	H (en U)	Dimensions (mm)				Dimensions emballage compris (mm)			Poids brut (kg)
		H	Larg.	P	Profondeur utile	H	Larg.	P	
REN-06-60/30	6	332	530	300	250	350	555	339	9
REN-06-60/40	6	332	530	400	350	350	555	439	10
REN-10-60/40	10	510	530	400	350	535	555	439	12
REN-12-60/40	12	599	530	400	350	655	555	439	15.5
REN-15-60/40	15	732	530	400	350	758	555	439	16
REN-06-60/50	6	332	530	500	450	350	555	539	12
REN-10-60/50	10	510	530	500	450	535	555	539	17
REN-12-60/50	12	599	530	500	450	655	555	539	18
REN-15-60/50	15	732	530	500	450	758	555	539	21

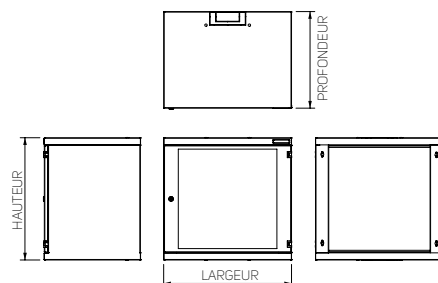
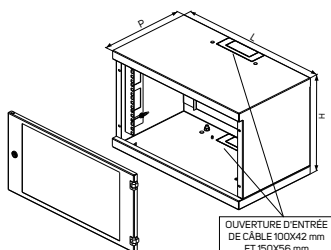

DESCRIPTION :

Dimensions

- Hauteur : 6, 10, 12, 15U
- Largeur : 530 mm
- Profondeur : 300, 400 ou 500 mm

Construction

- Tôle d'acier de 1 mm

Limite de charge

- 20 kg en standard (charge équilibrée)

Indice IP

- IP30 en standard

Couleurs

- RAL 7035 en standard

Porte avant

- Porte en verre de sécurité teinté (EN 12150-1) ou en tôle d'acier
- Porte réversible – Permutation facile du sens d'ouverture à droite ou à gauche (sur le site d'installation)
- Angle d'ouverture de porte 180°

Passe-câbles

- Ouvertures dans les parties supérieure et inférieure pour passe-câbles knock-out, dimensions 100×42 mm et 150×56 mm

- Passe-câbles sur le bord arrière du coffret pour le passage droit de câbles le long du mur

Autre

- Gabarit de perçage

CONFIGURATION STANDARD :

- 1 paire de montants verticaux 19" coulissants
- Porte en verre de sécurité teinté (EN 12150-1) avec serrure
- Kit de mise à la terre

Remarque : toutes les dimensions sont en mm

SOHO IN-WALL ACP



ACP-IW-55/53/14

ÉCHANTILLON DE COULEUR :

RAL 7035

➤ **Les coffrets SOHO de la série ACP** sont conçus pour les domiciles et les petits bureaux. Ce sont les seules baies du catalogue Conteg à pouvoir être installées directement dans le mur, ce qui en fait la solution idéale pour une utilisation dans un espace restreint.

AVANTAGES PRINCIPAUX

- Équipés de montants pour installation active d'équipement (2U) et composants passifs de montage (4U)
- Permet l'accès à l'équipement installé par la porte avant

Code	Dimensions du coffret (mm)			Montants verticaux		Montants horizontaux		Dimensions externes d'emballage compris (mm)			Poids brut (kg)
	H	Larg.	P	U *	UD **	U *	UD **	H	Larg.	P	
ACP-IW-55/53/14	550	530	140	4	90	2	300	630	595	170	12

* Longueur des montants en unités

** Profondeur max. de l'équipement installé en mm

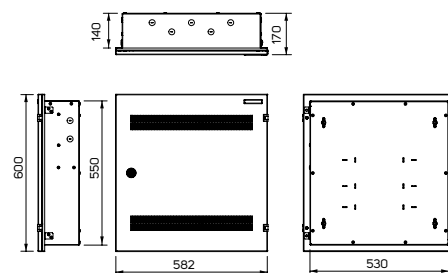
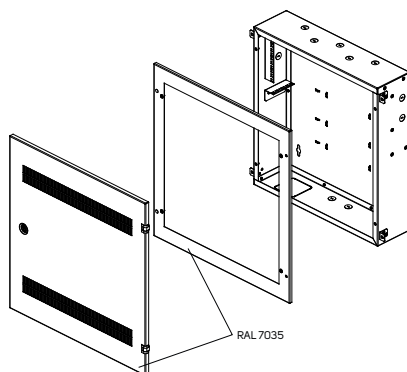

DESCRIPTION :

Dimensions

- Hauteur : 550 mm
- Largeur : 530 mm
- Profondeur : 140 mm

Construction

- Boîtier en tôle d'acier plaquée zinc de 1,25, 1,5 et 2 mm

Couleurs

- RAL 7035 en standard

Limite de charge

- 20 kg

Porte avant

- Angle d'ouverture de porte 180°
- Porte perforée pour une ventilation efficace, avec serrure

Passe-câbles

- Knock-out en bas pour prise électrique interne
- Knock-outs à conduits multiples de 22,6 mm sur tous les côtés du boîtier
- Attaches de câbles à l'arrière du boîtier

CONFIGURATION STANDARD :

- 1 paire de montants horizontaux 19" fixes (2U)
- 1 paire de montants verticaux 19" fixes (4U)
- Porte en tôle d'acier perforée, avec serrure

Remarque : toutes les dimensions sont en mm

SOHO ON-WALL ACP



ACP-OW-55/53/14

➤ **Les coffrets SOHO On-Wall ACP** sont installés directement sur le mur. Ce boîtier de distribution permet une grande flexibilité de déploiement, tout en offrant une solution plus agréable esthétiquement et plus économique pour le développeur/propriétaire.

AVANTAGES PRINCIPAUX

- Équipés de montants pour installation active d'équipement (2U) et composants passifs de montage (4U)
- Permet l'accès à l'équipement installé par la porte avant

ÉCHANTILLON DE COULEUR :

■ RAL 7035

Code	Dimensions du coffret (mm)			Montants verticaux		Montants horizontaux		Dimensions externes d'emballage compris (mm)			Poids brut (kg)
	H	Larg.	P	U *	UD **	U *	UD **	H	Larg.	P	
ACP-OW-55/53/14	550	530	155	4	90	2	300	630	595	170	12

* Longueur des montants en unités

** Profondeur max. de l'équipement installé en mm

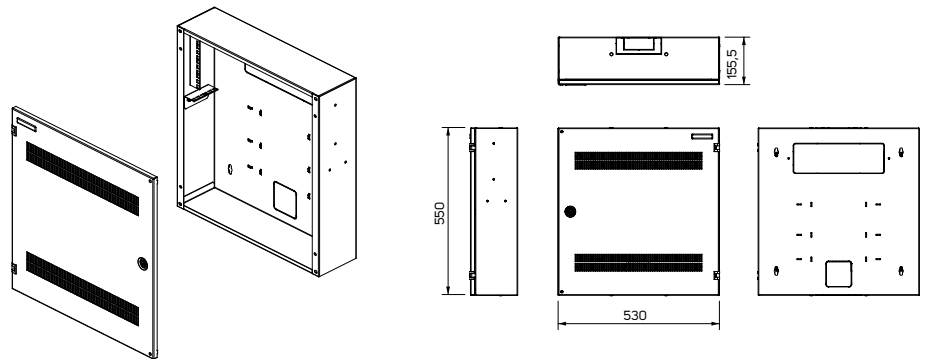

DESCRIPTION :

Dimensions

- Hauteur : 550 mm
- Largeur : 530 mm
- Profondeur : 155 mm

Construction

- Boîtier et porte en tôle d'acier de 1,25, 1,5 et 2 mm

Couleurs

- RAL 7035 en standard

Limite de charge

- 20 kg

Porte avant

- Angle d'ouverture de porte 180°
- Porte perforée pour une ventilation efficace, avec serrure

Passe-câbles

- Knock-out en bas pour prise électrique interne
- Knock-outs à conduits multiples de 22,6 mm sur tous les côtés du boîtier
- Attaches de câbles à l'arrière du boîtier

CONFIGURATION STANDARD :

- 1 paire de montants horizontaux 19" fixes (2U)
- 1 paire de montants verticaux 19" fixes (4U)
- Porte en tôle d'acier perforée, avec serrure

Remarque : toutes les dimensions sont en mm

COFFRETS SOHO MINI REH 10"



REH-06-30/26

ÉCHANTILLON DE COULEUR :

 RAL 7035

➤ Les coffrets SOHO Mini REH sont compatibles avec l'installation de panneaux de brassage 10", d'étagères, de composants actifs SOHO, etc.

AVANTAGES PRINCIPAUX

- Les dimensions minimales permettent l'installation dans les petits bureaux et à domicile
- Permet l'accès à l'équipement installé par la porte avant

Code	H (en U)	Dimensions (mm)				Dimensions emballage compris (mm)			Poids brut (kg)
		H	Larg.	P	Profondeur utile	H	Larg.	P	
REH-04-30/26	4	237	300	260	230	257	317	287	4.5
REH-06-30/26	6	326	300	260	235	346	317	287	5.5
REH-09-30/26	9	459	300	260	235	477	317	287	7

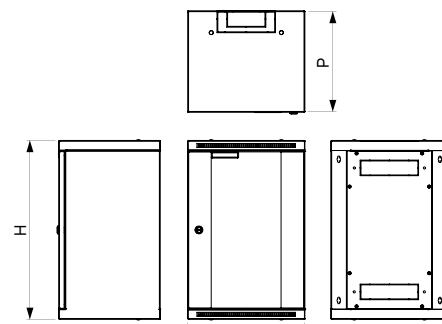
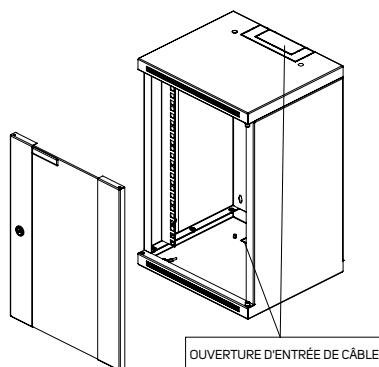

DESCRIPTION :

Dimensions

- Hauteur : 4, 6 et 9U
- Largeur : 300 mm
- Profondeur : 260 mm

Construction

- Tôle d'acier de 1,25 mm

Limite de charge

- 20 kg en standard (charge équilibrée)

Indice IP

- IP30 en standard

Couleurs

- RAL 7035 en standard

Porte avant

- Verre de sécurité teinté (EN 12150-1)
- Porte réversible – Permutation facile du sens d'ouverture à droite ou à gauche (sur le site d'installation)
- Angle d'ouverture de porte 180°

Passe-câbles

- Ouvertures supérieure et inférieure de knock-out pour entrée de câble de 150x56 mm, pour entrée de câble arrière de 150x56 mm ; les ouvertures peuvent aussi être couvertes par un obturateur (DP-DB-200x68) ou une brosse (DP-KP-KAR3)

- Passe-câbles sur le bord arrière du coffret pour le passage droit de câbles le long du mur

Autre

- Une paire de montants verticaux 10" ; peut être remplacé à 20 mm
- Gabarit de perçage
- Trous de montage à l'arrière pour fixation mural

CONFIGURATION STANDARD :

- 1 paire de montants verticaux 10"
- Porte en verre de sécurité teinté (EN 12150-1) avec serrure
- Passe-câbles
- 8 kits de montage

ACCESSOIRES SOHO MINI REH



DP-MP-S1U

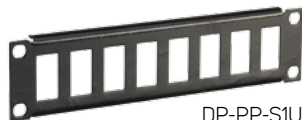

DP-PP-S1U

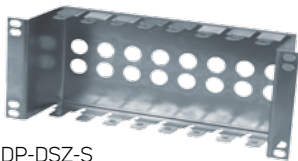

DP-DSZ-S



DP-PT-S200



DP-ZA-S1U



DP-S01-VENT



DP-VP-PS01

REH – PANNEAUX DE BRASSAGE				
Code	H (en U)	Larg.	À utiliser avec	Paquet
DP-PP-S1U	1	10"	8 modules de type Keystone avec DP-KEY ; taille de trou standard de 16,7x24,3	1 pièce
DP-MP-S1U	1	10"	12 modules Panduit	1 pièce
DP-DSZ-S	2+1/2	10"	8 modules LSA-PLUS	1 pièce

REH – ACCESSOIRES				
Code	H (en U)	Larg.	Description	Paquet
DP-PT-S200	1	10"	profondeur d'étagère de 150 mm	1 pièce
DP-ZA-S1U	1	10"	Obturateur	1 pièce
DP-S01-VENT	1	10"	Panneau ventilé	1 pièce
DP-VP-PS01	1	10"	Guides-câbles avec anneaux plastiques	1 pièce

COFFRETS OPTIQUES 10"



ORMS-01

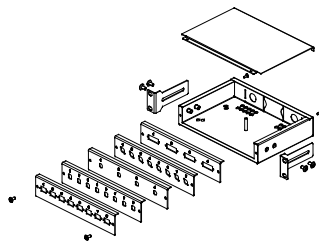

- À utiliser avec un panneau frontal modulaire
- 8 positions maximum : Type ST, SC ou FC type ou DSC 4 positions ou type FCD
- Hauteur : 1U
- Entrée de câble par deux raccords PG9 dans la partie arrière (incluse)
- Les trous non utilisés peuvent être couverts
- Installation dans une baie 10" avec deux supports coulissants
- Kit d'installation pour cassette d'épissage de 142x95 mm (inclus)
- Couleur : peinture pulvérisée RAL (RAL 9005 en standard)
- Contenu du paquet : 1 boîtier fibre optique, 2 supports pour baie 10", 2 raccords PG9, 2 vis pour fixer au panneau avant (panneau avant non compris)

Code	Description	H (en U)	Larg.	P (mm)	Paquet
ORMS-01	Coffrets optiques 10"	1	10"	160	1 pièce
PANNEAU AVANT					
ORS-08ST	Panneau avant modulaire	1	10"	-	1 pièce
ORS-08SC	Panneau avant modulaire	1	10"	-	1 pièce
ORS-04DSC	Panneau avant modulaire	1	10"	-	1 pièce
ORS-08FC	Panneau avant modulaire	1	10"	-	1 pièce
ORS-04FCD	Panneau avant modulaire	1	10"	-	1 pièce



03

GESTION DES CÂBLES



Gestion de câble Haute Densité (HDWM)	60
Système de conduits avant avec HDWM vertical	61
HDWM vertical	62
HDWM horizontal	63
Goulotte de jonction ajustable pour HDWM vertical	64
Système de cheminement optique Optiway	65
Conduit principal, Raccord, Croix	66
Réducteur, T, Coude horizontal	67
Coude vertical intérieur, Spillover	68
Coude vertical extérieur, Trompette, Cache d'extrémité, Patte de fixation de Spillover	69
Support de fixation pour tige fileté, Support de montage pour tige fileté	70
Top ducts	71
Top ducts – Interconnexion, Accessoires	72
Pattes de fixation	73
Gestion standard des câbles	74
Guides-câbles 19" avec pattes en plastique, Anneaux guides-câbles en plastique	74
Guides-câbles 19" avec conduits en plastique, Guides-câbles avec pattes en métal, Anneaux guides-câbles en métal	75
Panneaux de gestion de câbles verticaux et supports d'anneaux passe-câble, Guides-câbles verticaux, Chemin de câble horizontal et Supports latéraux de gestion des câbles, Panneaux de câbles latéraux perforés pour montants de type A	76
Chemins de câbles, Panneaux de câbles latéraux perforés, Grilles pour gestion latérale des câbles	77

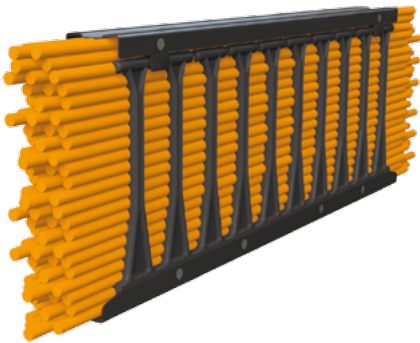

ÉCHANTILLON DE COULEUR :

RAL 9005

➤ **Gestion de câble Haute Densité (HDWM)** permet d'améliorer la performance et la fiabilité du réseau (système sous marque déposée industrielle).

AVANTAGES PRINCIPAUX

- Réduit les risques d'atténuation et augmente nettement la fiabilité de la transmission des données
- Solution pour baies et batiracks
- L'approche innovante pour câbles primaires (backbone) et câbles de brassage permet une meilleure organisation conformément aux normes du secteur et aux recommandations des principaux fabricants de câbles
- Nouveau design pour 48 cordons de brassage (Cat. 7A) en position 1U
- Densité inégalable des cordons de brassage
- Contrôle du rayon de courbure
- Permet l'installation de 2016 cordons de brassage maximum dans une même baie
- Système unique de verrouillage du panneau avant
- Disposition avant ou avant/arrière disponible
- Vaste gamme de tailles disponibles pour les utilisations classiques

CALCULATEUR DE REMPLISSAGE DE CÂBLE DE GESTIONNAIRE DE CÂBLES HAUTE DENSITÉ

Code	Description	Détails des câbles	Nombre de câbles			
			UTP Cat. 6	UTP Cat. 6A	PIMF Cat. 7A	Personnalisé
		Ø (mm)	5.870	7.239	7.620	8.000
		Facteur de remplissage	50 %			
VERSION STANDARD						
HDWM-HM-1F	HDWM horizontal, doigt 1Ux10, avant uniquement 1Ux19"x112 mm		50	33	30	27
HDWM-VMR-42-12/10F	Gestionnaire vertical de câbles haute densité pour baie, 41 doigts, avant uniquement, 42Ux100x112 mm		184	121	109	99
HDWM-VMF-42-15/20F	Gestionnaire vertical de câbles haute densité pour cadre, 41 doigts, avant uniquement, 42Ux151x200 mm		507	333	301	273
HDWM-VMF-42-25/20F	Gestionnaire vertical de câbles haute densité pour cadre, 41 doigts, avant uniquement, 42Ux251x200 mm		913	600	541	491
HDWM-VMF-42-25/30F	Gestionnaire vertical de câbles haute densité pour cadre, 41 doigts, avant uniquement, 42Ux251x300 mm		1411	928	837	760
Ouverture digitale par défaut	Capacité d'ouverture digitale - version standard		47	31	28	25
VERSION PLUS LONGUE						
HDWM-HML-1F	HDWM horizontal, long doigt 1Ux10, avant uniquement 1Ux19"x182 mm		92	60	54	49
HDWM-VMR-42-19/10F	Gestionnaire vertical de câbles haute densité pour baie, 41 longs doigts, avant uniquement, 42Ux100x182 mm		312	205	185	168
HDWM-VMF-42-22/20F	Gestionnaire vertical de câbles haute densité pour cadre, 41 doigts, avant uniquement, 42Ux221x200 mm		791	520	469	426
HDWM-VMF-42-32/20F	Gestionnaire vertical de câbles haute densité pour cadre, 41 doigts, avant uniquement, 42Ux321x200 mm		1197	787	710	644
HDWM-VMF-42-32/30F	Gestionnaire vertical de câbles haute densité pour cadre, 41 doigts, avant uniquement, 42Ux321x300 mm		1851	1217	1098	996
Ouverture digitale longue	Capacité d'ouverture digitale - version plus longue		92	60	54	49

DESCRIPTION :

Configuration avant/arrière

- Double chemin de câbles au sein du même HDWM
- Orientations horizontale et verticale, baies verticales (VMR) pour avant uniquement

Configuration avant uniquement

- Un seul chemin de câbles
- Disponible en configuration horizontale et verticale

Orientation horizontale

- Chemin horizontal pour gestion des câbles entre les équipements installés

- Pour installation sur montants 19"

Orientation verticale

- Chemin de câbles vertical pour la distribution de câbles dans et à travers la baie ou le cadre ouvert
- Attaches Velcro pour une gestion optimale des faisceaux de câbles
- Les gestionnaires verticaux peuvent être fixés ensemble (avant sur l'arrière), pour personnaliser le HDWM selon vos exigences

Panneau vertical pour cadre ouvert (VMF)

- En aluminium d'épaisseur 3 mm pour assurer une haute rigidité et une résistance structurelle
- Installation facile sur les cadres RSG

Goulottes

- Permet la gestion des câbles entre la HDWM de la baie verticale (VMR) ou du cadre (VMF) HDWM
- Longueur réglable

Dimensions

- Les doigts existent en deux tailles – standard ou longs

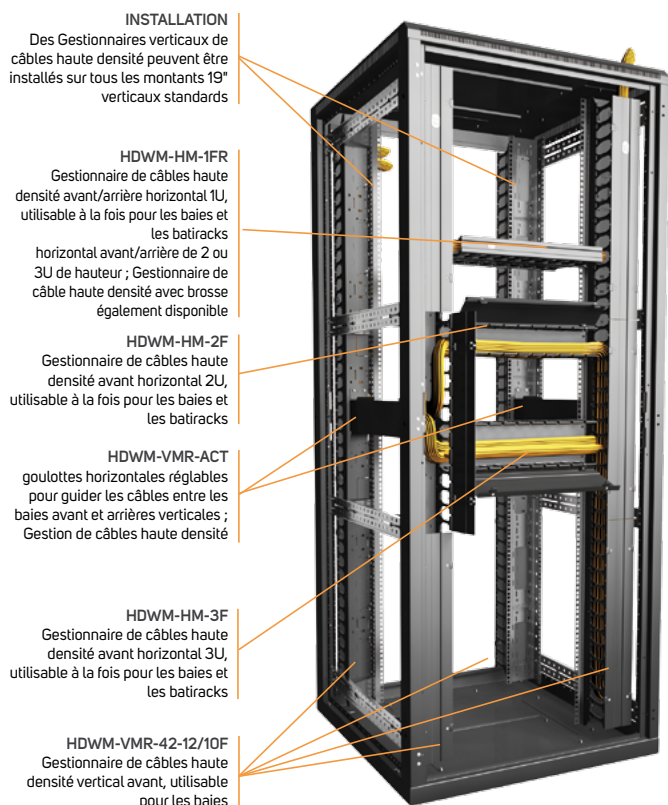

HDWM-FDF-S3-20B
système de conduit avant, compatible avec HDWM-VMF-xx-yy/20F installé de chaque côté

HDWM-VMF-47-15/20F
Gestionnaire de câbles haute densité vertical avant, utilisable pour les batiracks

HDWM-VMF-47-15/20F
Gestionnaire de câbles haute densité vertical avant, utilisable pour les batiracks

HDWM-VMF-ACT
goulottes horizontales réglables pour guider les câbles entre les gestionnaires de câbles haute densité des batiracks verticaux avant et arrière

HDWM-VMF-47-25/20F (x2)
gestionnaires de câbles avant (indiqué) reliés pour permettre la gestion des câbles avant et arrière, utilisables dans les extensions de cadres

HDWM-VMF-47-25/30F
Gestionnaire de câbles haute densité vertical avant, utilisable pour les batiracks

SYSTÈME DE GOULOTTE AVANT COMPATIBLE AVEC HDWM VERTICAL – INSTALLATION DANS UN BÂTI-RACK RSG

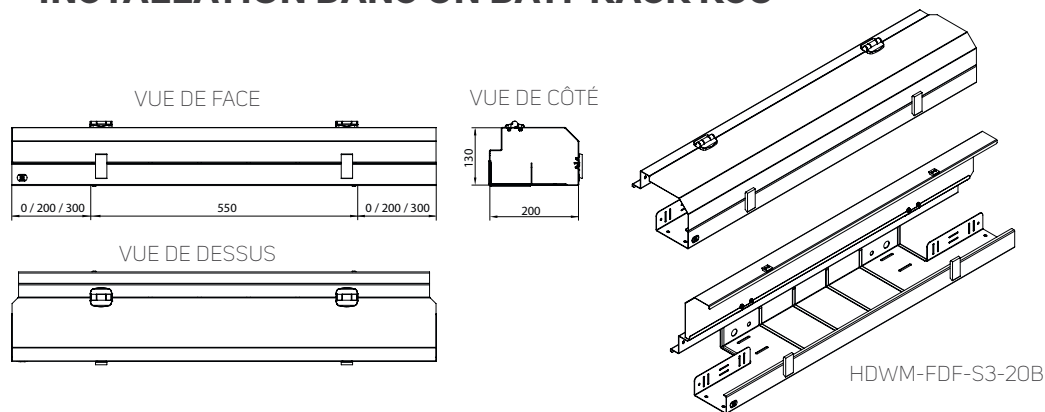

Remarque : toutes les dimensions sont en mm

Contenu du paquet :

- Jeu 1 : 1 conduit avant HDWM, 1 protecteur de rayon des câbles, 1 module de connexion, 4 vis M5, 4 boulons M5, 4 rondelles M5
- Jeu 2 : 1 conduit avant HDWM, 2 protecteur de rayon des câbles, 1 module de connexion, 4 vis M5, 4 boulons M5, 4 rondelles M5

SYSTÈME DE CONDUITS AVANT AVEC HDWM VERTICAL			
Code	Installation	Description	Paquet
HDWM-FDF-S3-20L	Cadre ouvert	système de conduit avant, compatible avec HDWM-VMF-xx-yy/20F installé du côté gauche	1 pièce du jeu 1
HDWM-FDF-S3-20R	Cadre ouvert	système de conduit avant, compatible avec HDWM-VMF-xx-yy/20F installé du côté droit	1 pièce du jeu 1
HDWM-FDF-S3-20B	Cadre ouvert	système de conduit avant, compatible avec HDWM-VMF-xx-yy/20F installé de chaque côté	1 pièce du jeu 2
HDWM-FDF-S3-30L	Cadre ouvert	système de conduit avant, compatible avec HDWM-VMF-xx-yy/30F installé du côté gauche	1 pièce du jeu 1
HDWM-FDF-S3-30R	Cadre ouvert	système de conduit avant, compatible avec HDWM-VMF-xx-yy/30F installé du côté droit	1 pièce du jeu 1
HDWM-FDF-S3-30B	Cadre ouvert	système de conduit avant, compatible avec HDWM-VMF-xx-yy/30F installé de chaque côté	1 pièce du jeu 2
HDWM-FDF-S3-20L30R	Cadre ouvert	Système de conduit avant, compatible avec HDWM-VMF-xx-yy/20F installé du côté gauche et HDWM-VMF-xx-yy/30F installé du côté droit	1 pièce du jeu 2
HDWM-FDF-S3-30L20R	Cadre ouvert	Système de conduit avant, compatible avec HDWM-VMF-xx-yy/30F installé du côté gauche et HDWM-VMF-xx-yy/20F installé du côté droit	1 pièce du jeu 2
HDWM-FDF-S3-EC	Cadre ouvert	Cache d'extrémité pour système de conduit avant	2 pièces

GESTIONNAIRES DE CÂBLES HAUTE DENSITÉ VERTICAUX

INSTALLATION DE BAIE & CADRE OUVERT RSG

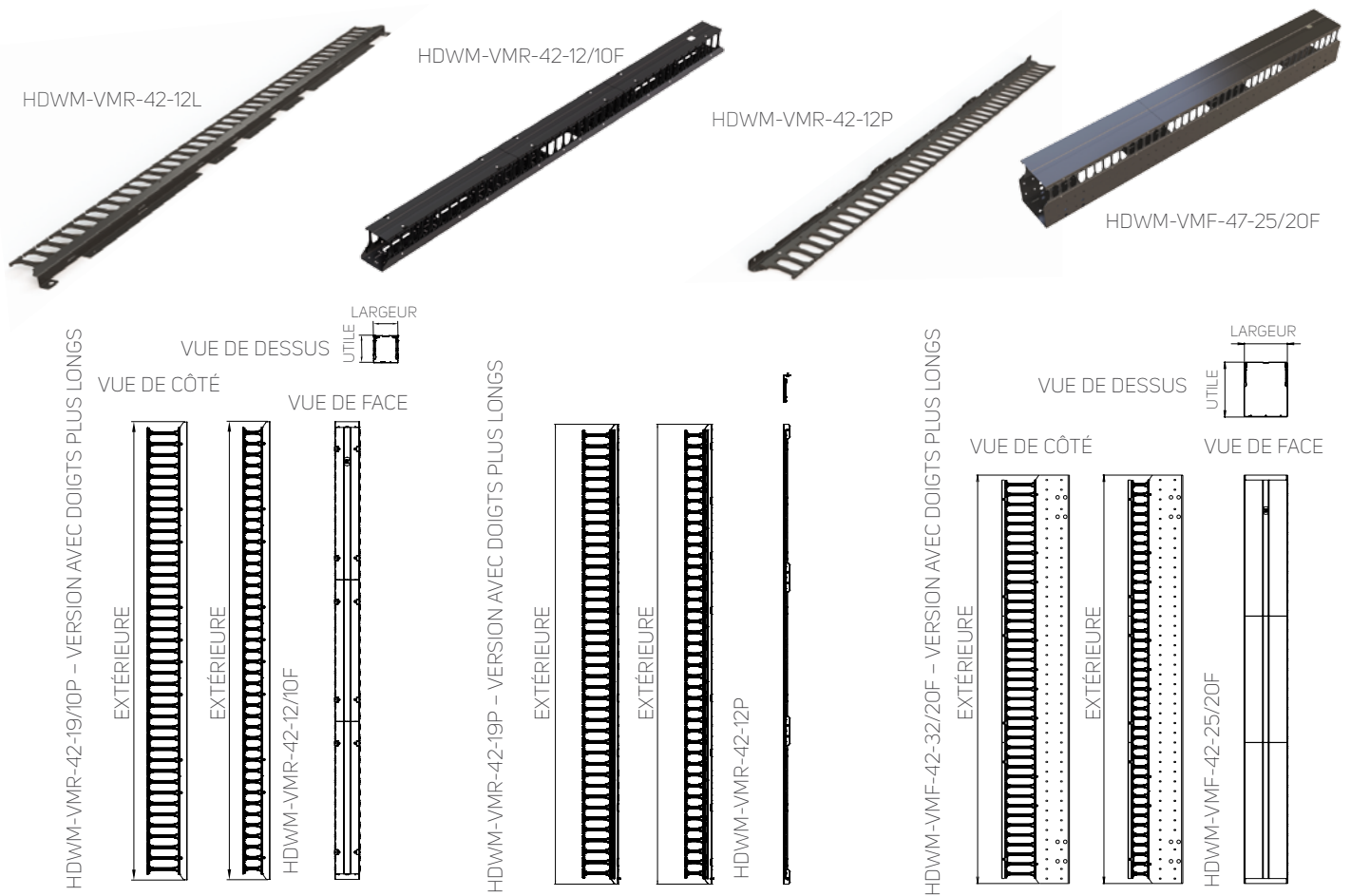

Contenu du paquet :

- Jeu 1 : 1 gestionnaire HDWM, jeu d'obturateurs, 8 vis M5, 8 boulons M5, 8 rondelles M5, 10 attaches Velcro HDWM-VCT
- Jeu 2 : 1 gestionnaire HDWM, jeu d'obturateurs, 4 vis M5, 4 boulons M5, 4 rondelles M5, 5 attaches Velcro HDWM-VCT
- Jeu 3 : 1 gestionnaire HDWM, jeu d'obturateurs, 4 vis M5, 4 boulons M5, 4 rondelles M5, 10 attaches Velcro HDWM-VCT

GESTIONNAIRES DE CÂBLES HAUTE DENSITÉ VERTICAUX										
Code	Installation	Type	Nb de peignes		Dimensions			Version agrandie avec doigts plus longs		Paquet
			Avant	Arrière	H (en U)	L (mm)	P (mm)	Code	P (mm)	
HDWM-VMR-42-12/10F	Baie	Avant	41	x	42	100	112	HDWM-VMR-42-19/10F	182	1 pièce du jeu 1
HDWM-VMR-45-12/10F	Baie	Avant	44	x	45	100	112	HDWM-VMR-45-19/10F	182	
HDWM-VMR-48-12/10F	Baie	Avant	47	x	48	100	112	HDWM-VMR-48-19/10F	182	
HDWM-VMR-42-12L	Baie	Montant de type L et RSF de type A de 600 mm de large, une rangée	41	x	42	-	112	HDWM-VMR-42-19L	182	1 pièce du jeu 2
HDWM-VMR-45-12L	Baie		44	x	45	-	112	HDWM-VMR-42-19P	182	
HDWM-VMR-48-12L	Baie		47	x	48	-	112	HDWM-VMR-45-19L	182	
HDWM-VMR-42-12P	Baie	Montant de type P et RSF de type A de 800 mm de large, une rangée	41	x	42	-	112	HDWM-VMR-45-19P	182	1 pièce du jeu 3
HDWM-VMR-45-12P	Baie		44	x	45	-	112	HDWM-VMR-48-19L	182	
HDWM-VMR-48-12P	Baie		47	x	48	-	112	HDWM-VMR-48-19P	182	
HDWM-VMF-42-15/20F	Cadre ouvert	Avant ¹	41	x	42	200	151	HDWM-VMF-42-22/20F	221	1 pièce du jeu 3
HDWM-VMF-45-15/20F	Cadre ouvert	Avant ¹	44	x	45	200	151	HDWM-VMF-45-22/20F	221	
HDWM-VMF-47-15/20F	Cadre ouvert	Avant ¹	46	x	47	200	151	HDWM-VMF-47-22/20F	221	
HDWM-VMF-42-25/20F	Cadre ouvert	Avant ¹	41	x	42	200	251	HDWM-VMF-42-32/20F	321	
HDWM-VMF-45-25/20F	Cadre ouvert	Avant ¹	44	x	45	200	251	HDWM-VMF-45-32/20F	321	
HDWM-VMF-47-25/20F	Cadre ouvert	Avant ¹	46	x	47	200	251	HDWM-VMF-47-32/20F	321	
HDWM-VMF-42-25/30F	Cadre ouvert	Avant ¹	41	x	42	300	251	HDWM-VMF-42-32/30F	321	
HDWM-VMF-45-25/30F	Cadre ouvert	Avant ¹	44	x	45	300	251	HDWM-VMF-45-32/30F	321	
HDWM-VMF-47-25/30F	Cadre ouvert	Avant ¹	46	x	47	300	251	HDWM-VMF-47-32/30F	321	

¹ Pour le modèle avant/arrière, commandez simplement les gestionnaires avant correspondants et installez-les facilement sur le site d'installation avec le matériel fourni (par défaut). Les versions standard et plus longue peuvent aussi être combinées.

GESTIONNAIRES DE CÂBLES HAUTE DENSITÉ HORIZONTAUX

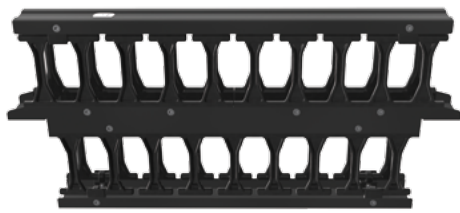

Modèle avant/arrière
HDWM-HM-1FR



Configuration avant uniquement
HDWM-HM-3F



HDWM-HML-1F

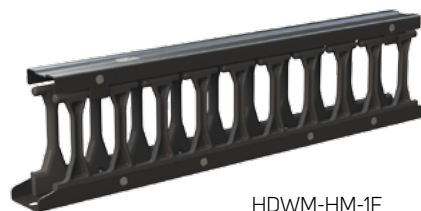

HDWM-HM-1F

AVANT/ARRIÈRE

AVANT UNIQUEMENT

VUE DE DESSUS

VUE DE CÔTÉ

VUE DE FACE

VUE DE CÔTÉ

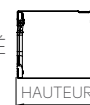

VUE DE DESSUS

VUE FRONTALE

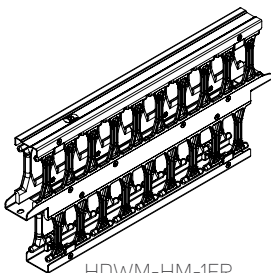

HDWM-HM-1FR

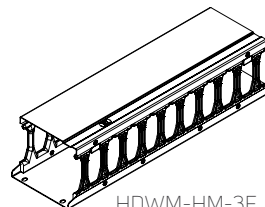
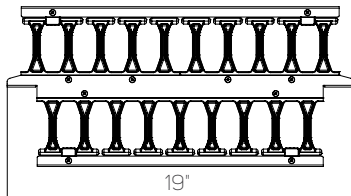

HDWM-HM-3F

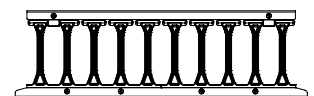

VUE DE DESSUS - VERSION AVEC DOIGTS PLUS LONGS

Contenu du paquet :

- Gestionnaire HDWM, 1 DP-MO-01

GESTIONNAIRES DE CÂBLES HAUTE DENSITÉ HORIZONTAUX

Code	Installation	Type	Nb de peignes		Dimensions			Version agrandie avec doigts plus longs		Paquet
			Avant	Arrière	H (en U)	Larg.	P (mm)	Code	P (mm)	
HDWM-HM-1F	Cadre ouvert/baie	Avant	10	x	1	19°	112	HDWM-HML-1F	182	1 pièce
HDWM-HM-1FR	Cadre ouvert/baie	Avant/arrière	10	9	1	19°	223	HDWM-HML-1FR	363	1 pièce
HDWM-HM-2F	Cadre ouvert/baie	Avant	10	x	2	19°	112	HDWM-HML-2F	182	1 pièce
HDWM-HM-2FR	Cadre ouvert/baie	Avant/arrière	10	9	2	19°	223	HDWM-HML-2FR	363	1 pièce
HDWM-HM-2FRB	Cadre ouvert/baie	Avant/arrière, brosse	10	9	2	19°	223	HDWM-HML-2FRB	363	1 pièce
HDWM-HM-3F	Cadre ouvert/baie	Avant	10	x	3	19°	112	HDWM-HML-3F	182	1 pièce
HDWM-HM-3FR	Cadre ouvert/baie	Avant/arrière	10	9	3	19°	223	HDWM-HML-3FR	363	1 pièce
HDWM-HM-3FRB	Cadre ouvert/baie	Avant/arrière, brosse	10	9	3	19°	223	HDWM-HML-3FRB	363	1 pièce

GOULOTTE DE JONCTION AJUSTABLE POUR HDWM VERTICAL

INSTALLATION DE CADRE OUVERT RSG

INSTALLATION DE BAIE

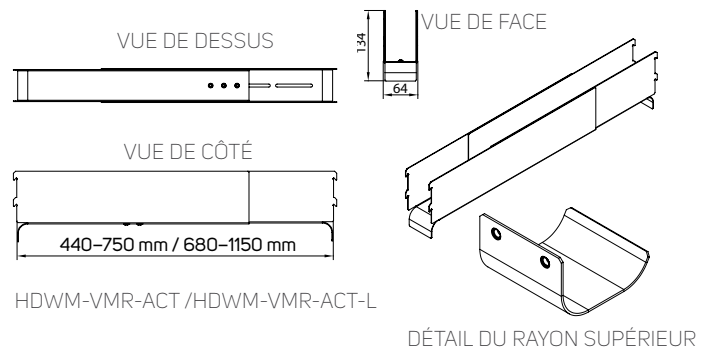
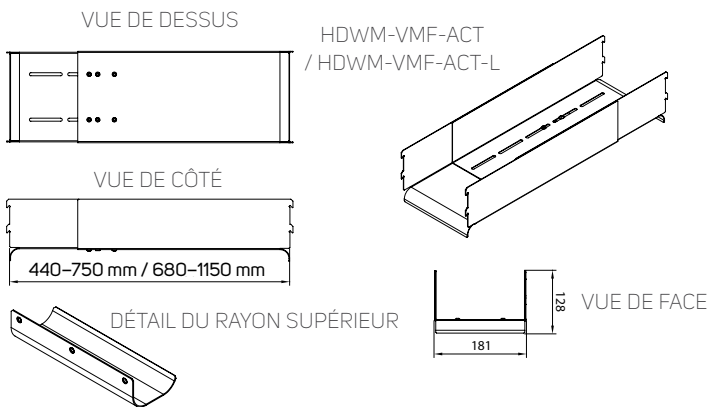

Contenu du paquet :

- HDWM-VMX-ACT-X : 1 conduit, 2 contrôles de rayon, 4 vis M5

ACCESSOIRES POUR GESTIONNAIRES DE CÂBLES HAUTE DENSITÉ

Code	Description	Paquet
HDWM-VMR-19	Attache pour relier HDWM-VMR-XX-XX/XXF aux profils 19" (non requis pour RDF/RSF)	1 jeu
HDWM-VMR-ACT	Goulotte réglable - pour gestion des câble de l'avant à l'arrière entre VMR montés à l'avant et à l'arrière, rayon supérieur inclus, gamme de 440 à 750 mm*	1 jeu
HDWM-VMF-ACT	Goulotte réglable - pour gestion des câble de l'avant à l'arrière entre VMF montés à l'avant et à l'arrière, rayon supérieur inclus, gamme de 440 à 750 mm*	1 jeu
HDWM-VMR-ACT-L	Goulotte réglable - Longue - pour gestion des câble de l'avant à l'arrière entre VMR montés à l'avant et à l'arrière, rayon supérieur inclus, gamme de 680 à 1150 mm*	1 jeu
HDWM-VMF-ACT-L	Goulotte réglable - Longue - pour gestion des câble de l'avant à l'arrière entre VMF montés à l'avant et à l'arrière, rayon supérieur inclus, gamme de 680 à 1150 mm*	1 jeu
HDWM-VMF-B15	Attache pour relier HDWM-VMF-XX-15/XXF à l'arrière du cadre ouvert (non requis pour RSG)	2 pièces
HDWM-VMF-B25	Attache pour relier HDWM-VMF-XX-25/XXFR à l'arrière du cadre ouvert (non requis pour RSG)	2 pièces
HDWM-VMF-BLANK-42	Kit d'obturateurs pour boucher les trous ACT pour la gamme de gestionnaires de câbles VMF 42U	3 pièces
HDWM-VMF-BLANK-45	Kit d'obturateurs pour boucher les trous ACT pour la gamme de gestionnaires de câbles VMF 45/47U	3 pièces
HDWM-FSS-50	Bobines de rangement de fibre, 50 mm de profondeur, matériel de montage inclus	1 paire
HDWM-FSS-100	Bobines de rangement de fibre, 100 mm de profondeur, matériel de montage inclus	1 paire
HDWM-VCT-B	Sangle Velcro, 13x5000 mm, noire	1 pièce
HDWM-VCT-S	Attaches de câbles Velcro-petits, 13x190 mm, noirs	25 pièces
HDWM-VCT	Attaches de câbles Velcro, 25x300 mm, noirs	10 pièces

* Incompatibles avec les montants arrière à plusieurs battantes de la baie RSF (option U)



HDWM-FSS-50



HDWM-VCT-S



HDWM-VCT-B



HDWM-VCT

DIFFÉRENCES ENTRE VERSION PLUS LONGUE ET VERSION STANDARD

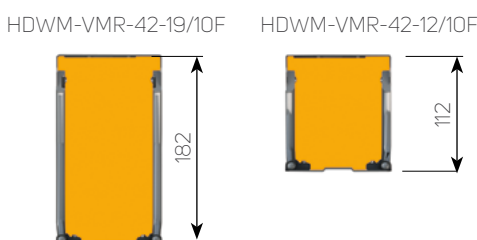

Remarque : toutes les dimensions sont en mm

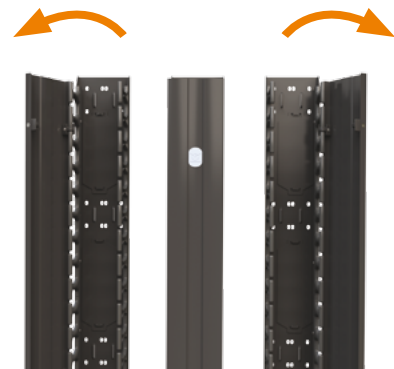

SYSTÈME D'OUVERTURE DROIT ET GAUCHE



➤ **OptiWay** est conçu pour fournir un système de gestion sécurisé, facile à utiliser et économique pour les câbles optiques fragiles. OptiWay permet de guider les câbles de fibre optique entre les équipements, tout en apportant une protection physique et une gestion des rayons de courbure essentielle à la performance des câbles optiques.

AVANTAGES PRINCIPAUX

- Conçu pour sécuriser et faciliter l'utilisation de systèmes de gestion des câbles optiques
- Système complètement flexible et modulable
- Protection du rayon de courbure
- Matériau PC-ABS sans halogène, conforme à UL 94 V-0
- Conçu pour trois variantes d'installation : suspendu au plafond, support au-dessus de la baie ou une combinaison des deux
- Installation à plusieurs niveaux
- Le design final pour être entièrement personnalisable

Description des images 1 et 2 ci-dessous

N°	Code	Description
1	OPW-10DR	Spillover
2	OPW-10IA90	Coude intérieur vertical
3	OPW-16MD2M	Goulotte principale
4	OPW-10JO	Raccord
5	OPW-10TP	Trompette
6	OPW-RRB-100	Support de fixation pour tige filetée (montage sur baie)
7	OPW-TR-16/20	Tige filetée
8	OPW-TR-BR	Support de fixation pour tige filetée
9	OPW-TR-16/100	Tige filetée
10	OPW-30MD2M	Goulotte principale
11	OPW-TRB-30	Support de fixation pour tige filetée (montage au plafond)

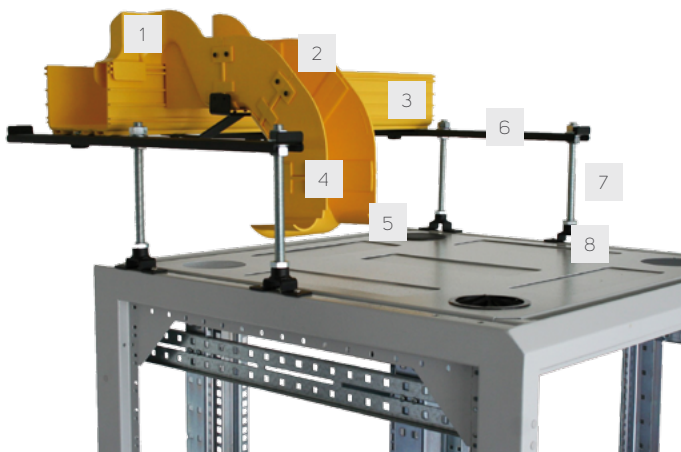

1. Installation d'OptiWay en haut de la baie

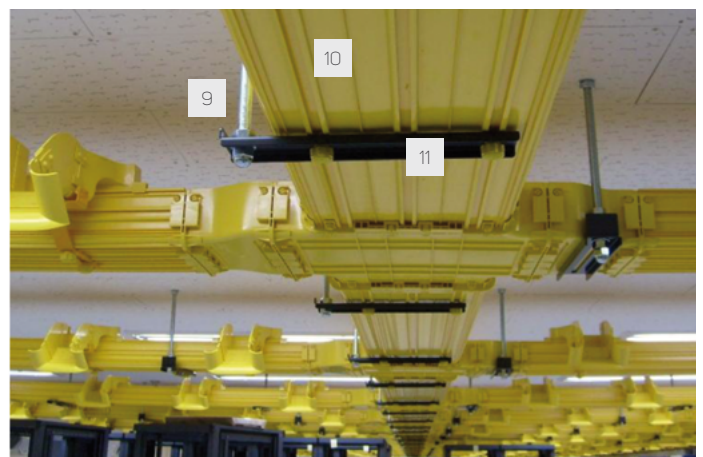

2. Installation d'OptiWay au plafond

GOULOTTE PRINCIPALE



OPW-16MD2M-YL

VUE DE FACE

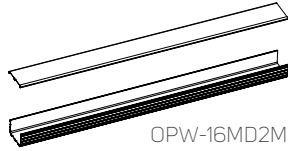
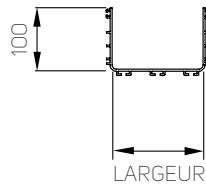

OPW-16MD2MC-YL

VUE DE DESSUS



VUE DE CÔTÉ



- Un conduit extrudé de 2 mètres ; peut être connecté à d'autres produits Optiway à l'aide de raccords
- Livré en quantités équilibrées (par paquets de 2 pièces = 4 m)
- Peut être coupé facilement sur place
- Limite de charge de conduit : 20 kg/m ; distance max. requise entre attaches : 900 mm
- Couleur : jaune

Code	Taille de conduit intérieur (mm)		Longueur (m)	Paquet
	H	Larg.		
OPW-16MD2M-YL	100	160	2	2 pièces
OPW-30MD2M-YL	100	300	2	2 pièces
COUVERCLES				
OPW-16MDC2M-YL	-	160	2	1 pièce
OPW-30MDC2M-YL	-	300	2	1 pièce

RACCORD

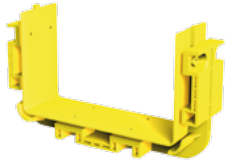

OPW-16JO-YL

VUE DE DESSUS

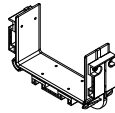
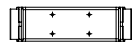

VUE DE CÔTÉ

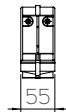

VUE DE FACE

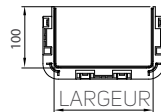

- Utilisé pour relier deux composants Optiway
- Ne requiert pas le perçage de conduits ou de composants
- Couleur : jaune
- Contenu du paquet : 1 raccord, 8 vis

Code	Taille de conduit intérieur (mm)		Paquet
	H	Larg.	
OPW-10JO-YL	100	100	1 pièce
OPW-16JO-YL	100	160	1 pièce
OPW-30JO-YL	100	300	1 pièce

CROIX



OPW-16CA-YL

VUE DE DESSUS

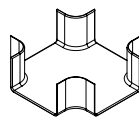
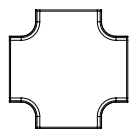

VUE DE CÔTÉ

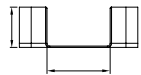

VUE DE FACE



OPW-16CAC-YL

COUVERCLE

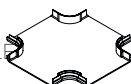

- Utilisée pour créer une intersection à 4 branches à angles droits
- Quatre raccords nécessaires par croix
- Couleur : jaune

Code	Taille de conduit intérieur (mm)		Paquet
	H	Larg.	
OPW-16CA-YL	100	160	1 pièce
OPW-30CA-YL	100	300	1 pièce
COUVERCLES			
OPW-16CAC-YL	-	160	1 pièce
OPW-30CAC-YL	-	300	1 pièce

Remarque : toutes les dimensions sont en mm

RÉDUCTEUR

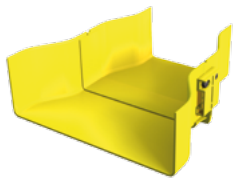

OPW-3016RD-YL

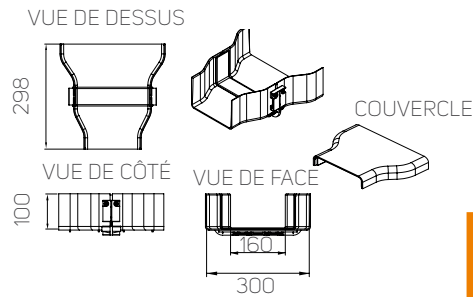

- Permet aux sections Optiway 300×100 mm et 160×100 mm d'être reliées entre elles
- Deux raccords requis par réducteur
- Couleur : jaune

Code	Taille de conduit intérieur (mm)		Paquet
	H	L1 / L2	
OPW-3016RD-YL	100	300 / 160	1 pièce
COUVERCLES			
OPW-3016RDC-YL	-	300 / 160	1 pièce

T



OPW-16TA-YL

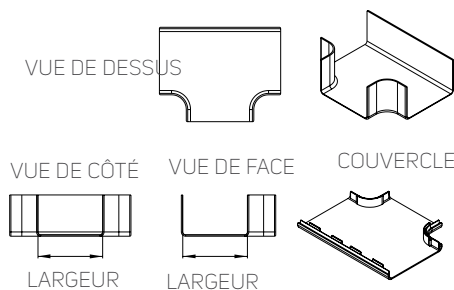

- Utilisée pour créer une intersection à 3 branches à angles droits
- Trois raccords nécessaires par T
- Couleur : jaune

Code	Taille de conduit intérieur (mm)		Paquet
	H	Larg.	
OPW-16TA-YL	100	160	1 pièce
OPW-30TA-YL	100	300	1 pièce
COUVERCLES			
OPW-16TAC-YL	-	160	1 pièce
OPW-30TAC-YL	-	300	1 pièce

COUDE HORIZONTAL

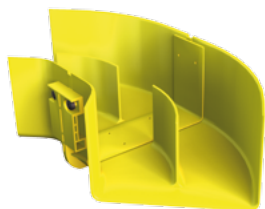

OPW-16HA90-YL

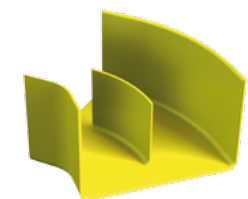

OPW-16HA45-YL



OPW-16HA90C-YL

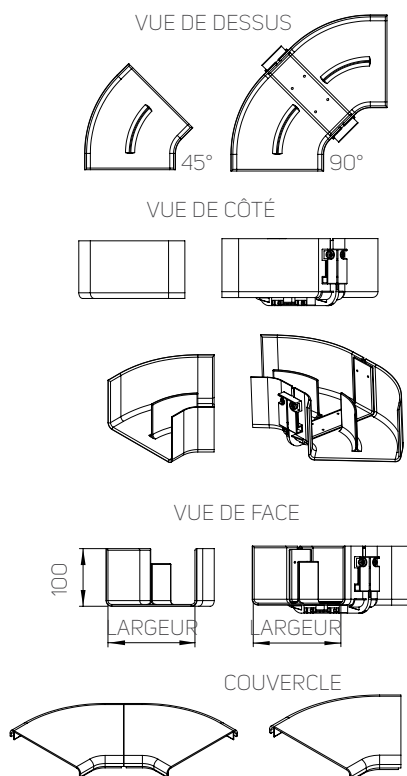

- Permet aux conduits d'être détournés de 45° ou 90°
- Deux raccords requis par coude
- Couleur : jaune

Code	Type	Taille de conduit intérieur (mm)		Paquet
		H	Larg.	
OPW-16HA45-YL	45°	100	160	1 pièce
OPW-30HA45-YL	45°	100	300	1 pièce
OPW-16HA90-YL	90°	100	160	1 pièce
OPW-30HA90-YL	90°	100	300	1 pièce
COUVERCLES				
OPW-16HA45C-YL	45°	-	160	1 pièce
OPW-30HA45C-YL	45°	-	300	1 pièce
OPW-16HA90C-YL	90°	-	160	1 pièce
OPW-30HA90C-YL	90°	-	300	1 pièce

Remarque : toutes les dimensions sont en mm

COUDE VERTICAL INTÉRIEUR

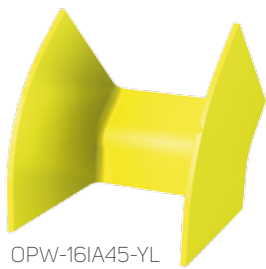

OPW-16IA45-YL

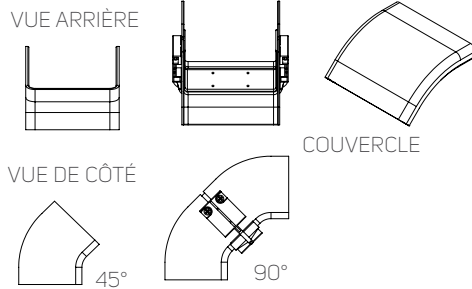

OPW-16IA45C-YL

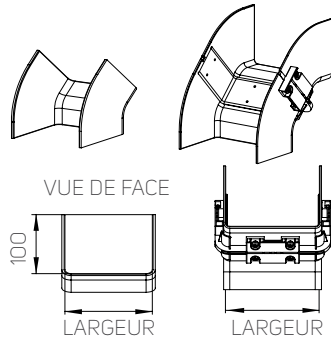

- Permet aux conduits d'être détournés de 45° ou 90° avec un angle intérieur (généralement vers le bas)
- Deux raccord requis par coude
- Couleur : jaune

Code	Type	Taille de conduit intérieur (mm)		Paquet
		H	Larg.	
OPW-16IA45-YL	45°	100	160	1 pièce
OPW-30IA45-YL	45°	100	300	1 pièce
OPW-16IA90-YL	90°	100	160	1 pièce
OPW-30IA90-YL	90°	100	300	1 pièce
COUVERCLES				
OPW-16IA45C-YL	45°	-	160	1 pièce
OPW-30IA45C-YL	45°	-	300	1 pièce
OPW-16IA90C-YL	90°	-	160	1 pièce
OPW-30IA90C-YL	90°	-	300	1 pièce

SPILLOVER



OPW-10DR-YL

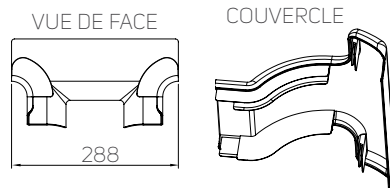

OPW-10DRC-YL

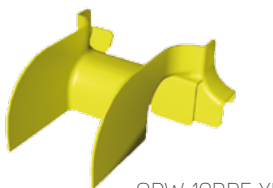
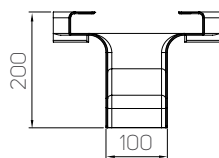

OPW-10DRF-YL

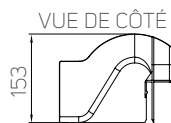

OPW-10DRFC-YL

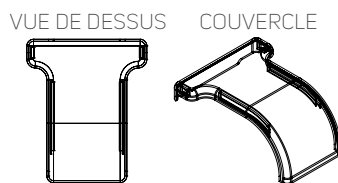

Code	Taille de conduit intérieur (mm)		Paquet
	H	Larg.	
OPW-10DR-YL	100	100	1 pièce
OPW-10DRF-YL	100	100	1 pièce
COUVERCLES			
OPW-10DRC-YL	-	100	1 pièce
OPW-10DRFC-YL	-	100	1 pièce

ACCESSOIRES SPILLOVER		
Code	Description	Paquet
OPW-10JO-YL	Raccord OptiWay 100, 100x100 mm, jaune	1 pièce
OPW-10TP-YL	Trompette OptiWay 100, 100x100 mm, jaune	1 pièce
OPW-10IA45-YL	OptiWay 100 mm, angle de 45° vers le bas, jaune	1 pièce
OPW-SDMB-16	Attache de montage côté OptiWay pour conduit de 160x100 mm	1 pièce
OPW-SDMB-30	Attache de montage côté OptiWay pour conduit de 300x100 mm	1 pièce
OPW-10DRF-TG	Guide de tube de chute OptiWay 100 Spillover (jusqu'à deux tubes), sans tube, noir	1 pièce
OPW-10DRF-TB3	Tube OptiWay 100 tube pour spillover, diam. extérieur 40 mm, longueur 3 m, noir	1 pièce
OPW-10DRF-TB30	Tube OptiWay 100 tube pour spillover, diam. extérieur 40 mm, longueur 30 m, noir	1 pièce

OPW-10DRF-TG + OPW-10DRF-TB3

- Utilisé pour fournir une sortie protégée pour les câbles sortant du système de conduits Optiway
- Couleur : jaune

COUDE VERTICAL EXTÉRIEUR

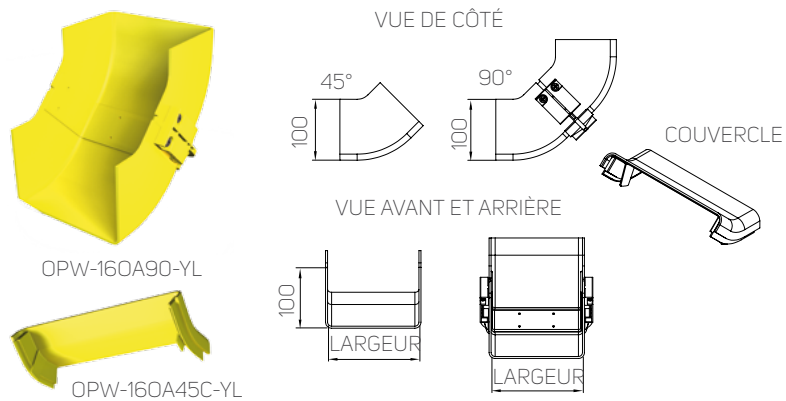

- Permet aux conduits d'être détournés de 45° ou 90° avec un angle intérieur (généralement vers le haut)
- Deux raccord requis par coude
- Couleur : jaune

Code	Angle	Taille de conduit intérieur (mm)		Paquet
		H	Larg.	
OPW-160A45-YL	45°	100	160	1 pièce
OPW-300A45-YL	45°	100	300	1 pièce
OPW-160A90-YL	90°	100	160	1 pièce
OPW-300A90-YL	90°	100	300	1 pièce
COUVERCLES				
OPW-160A45C-YL	45°	-	160	1 pièce
OPW-300A45C-YL	45°	-	300	1 pièce
OPW-160A90C-YL	90°	-	160	1 pièce
OPW-300A90C-YL	90°	-	300	1 pièce

TROMPETTE

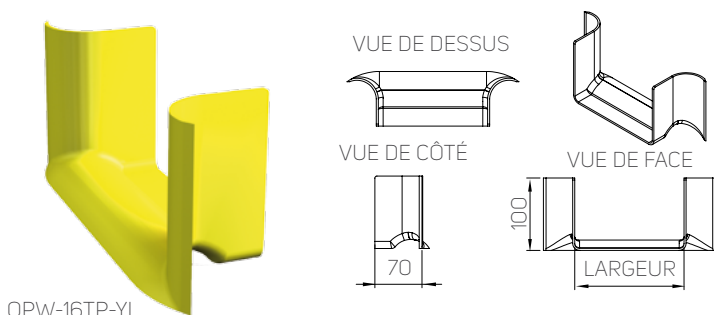

- Utilisé pour fournir un contrôle du rayon de courbure pour les câbles entrant ou sortant du système de conduits Optiway
- Un raccord nécessaire par trompette
- Couleur : jaune

Code	Taille de conduit intérieur (mm)		Paquet
	H	Larg.	
OPW-10TP-YL	100	100	1 pièce
OPW-16TP-YL	100	160	1 pièce
OPW-30TP-YL	100	300	1 pièce

CACHE D'EXTRÉMITÉ



- Apporte une finition propre en fin d'utilisation d'Optiway
- Couleur : jaune

Code	Taille de conduit intérieur (mm)		Paquet
	H	Larg.	
OPW-16EC-YL	100	160	1 pièce
OPW-30EC-YL	100	300	1 pièce

PATTE DE FIXATION DE SPILLOVER

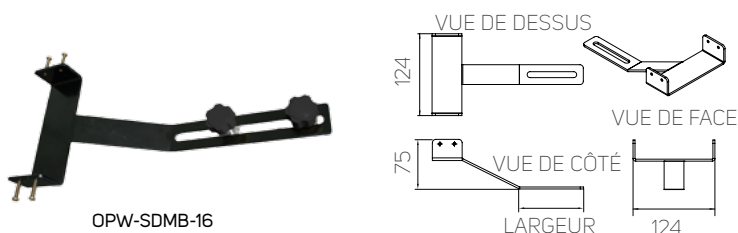

- Élément de support Spillover OPW-10DR-YL
- Couleur : noir
- Contenu du paquet : attache métallique et 2 vis de fixation

Code	Taille intérieure de conduite acceptée (mm)		Paquet
	H	Larg.	
OPW-SDMB-16	100	160	1 pièce
OPW-SDMB-30	100	300	1 pièce

Remarque : toutes les dimensions sont en mm

SUPPORT DE FIXATION POUR TIGE FILETÉE



OPW-TRB

- Élément de support basique
- Couleur : noir
- Tige filetée de 12 à 16 mm recommandée
- Contenu du paquet : attache métallique et 2 vis de fixation
- Remarque : les attaches ne sont pas fournies avec des tiges filetées

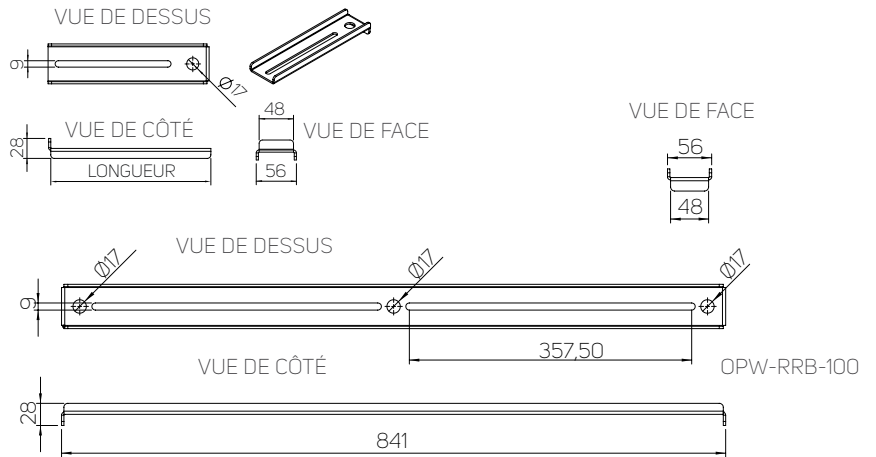

Code	Longueur d'attache (mm)	Type de montage	Profondeur de baie conseillée (mm)	Trous de fixation	Paquet
OPW-TRB-16	160	Montage au plafond	toutes	1	1 pièce
OPW-TRB-30	300	Montage au plafond	toutes	1	1 pièce
OPW-RRB-40	344	Montage sur la moitié de la baie	800	2	1 pièce
OPW-RRB-50	444	Montage sur la moitié de la baie	1000	2	1 pièce
OPW-RRB-60	644	Montage sur la moitié de la baie	1200	2	1 pièce
OPW-RRB-80	641	Sur ou au-dessus de la baie à cheval	800	3	1 pièce
OPW-RRB-100	841	Sur ou au-dessus de la baie à cheval	1000	3	1 pièce
OPW-RRB-120	1041	Sur ou au-dessus de la baie à cheval	1200	3	1 pièce
OPW-SRB-60	632	OptiWay - Support de fixation latérale de la goulotte sur baie de largeur 600 mm - orientation avant/arrière	-	2	1 pièce
OPW-SRB-80	832	OptiWay - Support de fixation latérale de la goulotte sur baie de largeur 800 mm - orientation avant/arrière	-	2	1 pièce

Remarque : Distance max. requise entre attaches RRB : 900 mm

SUPPORTS DE FIXATION POUR TIGE FILETÉE

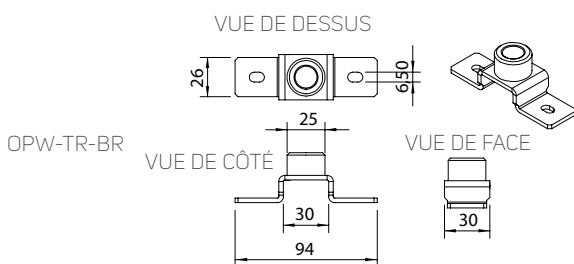

OPW-TR-BR

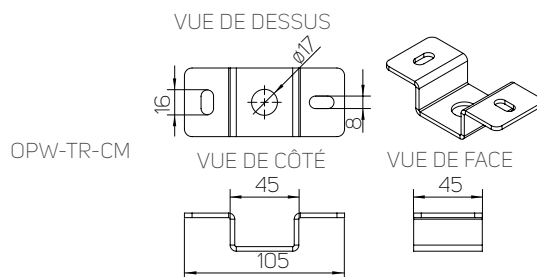

OPW-TR-CM

Code	Taille intérieure de conduite acceptée (mm)		Type de montage	Paquet
	H	Dimensions		
OPW-TR-16/100	1000	M16	Au plafond	1 pièce
OPW-TR-16/200	2000	M16	Au plafond	1 pièce
OPW-TR-16/20	210	M16	Sur la baie à l'aide de OPW-TR-BR	1 pièce
OPW-TR-16/40	400	M16	Sur la baie à l'aide de OPW-TR-BR	1 pièce
OPW-TR-16/60	600	M16	Sur la baie à l'aide de OPW-TR-BR	1 pièce
OPW-TR-BR	-	M16	Support de fixation pour tige filetée pour partie supérieure de RDF/RSF	1 pièce
OPW-TR-CM	-	M16	Patte de fixation de tige filetée pour montage au plafond avec OPW-TR-16/100 ou 200	1 pièce

Remarque : toutes les dimensions sont en mm

GESTION DES CÂBLES

TOP DUCTS

➤ **Les top ducts** sont conçus pour fournir un système de gestion sécurisé, facile à utiliser et économique pour les câbles en cuivre au-dessus des baies. Les câbles en cuivre sont simples à installer et permettent une installation, une manipulation et un brassage faciles des câbles de cuivre entre serveur, réseaux et baies UPS. Le système est conçu pour fournir une connexion simple entre les rangées de baies sans plafond et sans autre support extérieur, ce qui réduit le temps d'installation et permet des changements plus faciles. Le lien entre les rangées de baies peut comporter plusieurs couches et peut être combiné avec les système de chemin Optiway de Conteg pour obtenir des chemins différentes pour les câbles de fibre. Cette solution est conforme aux exigences, aux recommandations et aux bonnes pratiques du marché.

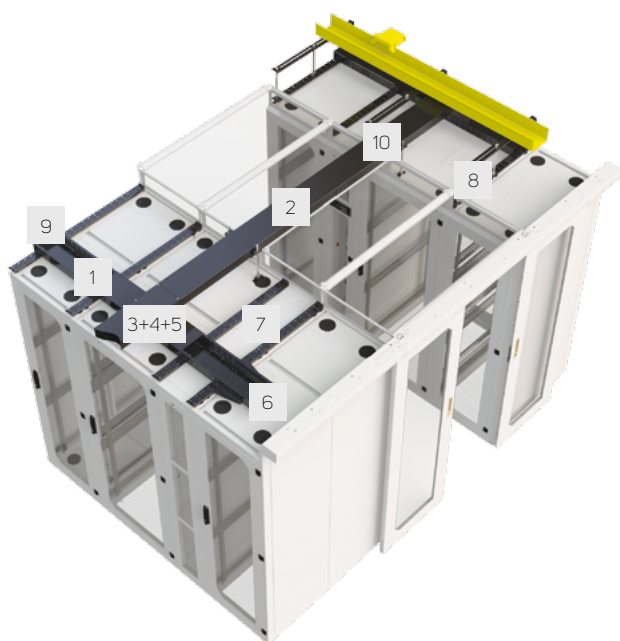

AVANTAGES PRINCIPAUX

- Conçu pour les câbles de cuivre au-dessus des baies
- Connexion simple entre baies et rangées de baies
- Compatible et combinable avec OPTIWAY
- Système de gestion des câbles primaires au-dessus des baies
- Longueur correspondant à la largeur de la baie
- Installation facile, assistance sans outils maximale
- Conduits de connexion en croix au-dessus des couloirs et des allées confinées

COMPOSANTS PRINCIPAUX

- Top duct
- Interconnexion
- Protecteurs de rayon et accessoires
- Supports de fixation pour une utilisation avec le système de chemins de câbles OptiWay de Conteg
- Supports de fixation pour une utilisation sans le système de chemins de câbles OptiWay de Conteg
- Accessoires de gestion de câbles

ÉCHANTILLON DE COULEUR :  RAL 9005



Code	Dimensions (mm)			Paquet
	H	Larg.	L	
GOULOTTE PRINCIPALE				
CPW-20TD30	70	200	300	2 pièces
CPW-20TD40	70	200	400	2 pièces
CPW-20TD60	70	200	600	2 pièces
CPW-20TD80	70	200	800	2 pièces
CPW-20TD35	70	200	350	1 pièce
COUVERTURES				
CPW-20TDC10	-	200	100	2 pièces
CPW-20TDC20	-	200	200	2 pièces
CPW-20TDC30	-	200	300	2 pièces
CPW-20TDC40	-	200	400	2 pièces
CPW-20TDC50	-	200	500	2 pièces
CPW-20TDC60	-	200	600	2 pièces
CPW-20TDC80	-	200	800	2 pièces
CPW-20TDC35	-	200	350	1 pièce

TOP DUCTS - INTERCONNEXION



CPW-20CD260

2 CPW-20CDC260

- Permet d'installer un système de gestion des câbles sur une ou plusieurs rangées de baies
- Comprend plusieurs éléments réglables afin d'obtenir la bonne longueur de conduit sur plusieurs niveaux
- Peut être couvert par des caches sans outils

Code	Dimensions (mm)			Paquet
	H	Larg.	L	
INTERCONNEXION				
CPW-20CD100	70	200	1034-1480	1 pièce
CPW-20CD140	70	200	1434-2280	1 pièce
CPW-20CD180	70	200	1834-3080	1 pièce
CPW-20CD220	70	200	2234-3880	1 pièce
CPW-20CD260	70	200	2634-4680	1 pièce
COUVERTURES				
CPW-20CDC100	-	200	1034-1480	2 pièces
CPW-20CDC140	-	200	1434-2280	2 pièces
CPW-20CDC180	-	200	1834-3080	2 pièces
CPW-20CDC220	-	200	2234-3880	2 pièces
CPW-20CDC260	-	200	2634-4680	2 pièces

TOP DUCT – ACCESSOIRES

- Utilisé pour les connexions sur plusieurs niveaux
- Peut être utilisé avec/sans allée confinée pour les baies de 42U, 45U ou 48U de hauteur



3 CPW-20CA

4 CPW-20CC-SM

CPW-20CAC-OU

5 CPW-20CAC-3U

CPW-20TAC-OU

CPW-20TAC-3U

CPW-20-R10

CPW-20-R17

CPW-20-R20

9 CPW-20-EC

CPW-20-CC

Code	Description	Paquet
MEMBRES CROIX ET T – POUR INTERSECTIONS SUR PLUSIEURS NIVEAUX		
CPW-20CA	Membre croix entre CPW-20TDXX et 2 CPW-20CDXX (pour CPW-20CDXX utilisé transversalement)	1 pièce
CPW-20CC-SM	Jeu de 2 pattes de fixation pour CPW-20CDXX ; uniquement pour CCA avec baies de 42U ou pour croisements	1 paire
CPW-20CAC-OU	Couvercle pour élément en croix CPW-20CA	1 pièce
CPW-20CAC-3U	Couvercle pour élément en croix CPW-20CA, avec décalage	1 pièce
CPW-20TAC-OU	Cache de connexion T de CPW-20CDXX à CPW-20TDXX quand des baies de 45U et 48U sont utilisées	1 pièce
CPW-20TAC-3U	Cache de connexion T de CPW-20CDXX à CPW-20TDXX quand des CCA ou CPW-20CC-SM sont utilisés ; uniquement pour baies 42U	1 pièce
ACCESSOIRES POUR GOULOTTES DE CÂBLES		
CPW-20-R17	Protection de rayon de câble pour CPW-20TDXX, 170 mm de large ; 2 pièces avec picots en plastique	2 pièces
CPW-20-R10	Protection de rayon de câble pour CPW-20TDXX, 100 mm de large ; 2 pièces avec picots en plastique	2 pièces
CPW-20-R20	Protection de rayon de câble pour extrémité de CPW-20-20TDXX ou CPW-20CDXX, 200 mm de large ; 2 pièces avec picots en plastique	2 pièces
CPW-20-EC	Cache d'extrémité de CPW-20TDXX	2 pièces
CPW-20-CC	Kit de connexion pour CPW-20TDXX pour utilisation directe sur toit de baie, pas nécessaire sur CPW-RRB-XX	10 pièces
GESTION DES CÂBLES		
DP-KP-LEM	Embouts protecteurs d'entrées de câbles pour baies autonomes (longueur de 790 mm)	1 pièce
HDWM-VCT	Attaches de câbles Velcro, 25x300 mm, noirs	10 pièces
HDWM-VCT-B	Sangle Velcro, 13x5000 mm, noire	1 pièce
HDWM-VCT-S	Attaches de câbles Velcro-petits, 13x190 mm, noirs	25 pièces

SUPPORTS DE FIXATION



- Les conduits peuvent être installés directement sur le toit de la baie avec ou sans le système de chemin Optiway
- Des pattes de fixation prévues pour une utilisation sans Optiway peuvent être installées facilement et réglées au-dessus des baies
- Pattes de fixation prévues pour un utilisation avec OptiWay
- Combine les systèmes Optiway et Top duct
- Équipé de trous pour tiges filetées, utilisées pour soutenir le système Optiway à différents niveaux

Code	Longueur d'attache (mm)	Type de montage	Profondeur de baie conseillée (mm)	Trous de montage	Paquet
SUPPORTS DE FIXATION SANS OPTIWAY					
CPW-BR-BR	-	Attaches de conduit supérieur pour installation de CPW-RRB sur baies RSF/RDF	-	-	1 pièce
CPW-RRB-40	340	Patte de montage demi-format de conduit supérieur pour installation de goulotte de câble CPW-20TDXX sur toit de baie, 80 cm de profondeur	800	2	1 pièce
CPW-RRB-50	440	Patte de montage demi-format de conduit supérieur pour installation de goulotte de câble CPW-20TDXX sur toit de baie, 100 cm de profondeur	1000	2	1 pièce
CPW-RRB-60	540	Patte de montage demi-format de conduit supérieur pour installation de goulotte de câble CPW-20TDXX sur toit de baie, 120 cm de profondeur	1200	2	1 pièce
CPW-RRB-80	740	Patte de montage taille réelle de conduit supérieur pour installation de goulotte de câble CPW-20TDXX sur toit de baie, 80 cm de profondeur	800	3	1 pièce
CPW-RRB-100	940	Patte de montage taille réelle de conduit supérieur pour installation de goulotte de câble CPW-20TDXX sur toit de baie, 100 cm de profondeur	1000	3	1 pièce
CPW-RRB-120	1140	Patte de montage taille réelle de conduit supérieur pour installation de goulotte de câble CPW-20TDXX sur toit de baie, 120 cm de profondeur	1200	3	1 pièce

Code	Longueur d'attache (mm)	Type de montage	Profondeur de baie conseillée (mm)	Trous de montage	Paquet
SUPPORTS DE FIXATION AVEC OPTIWAY					
OPW-TR-BR	-	Patte pour installation de tige filetée sur baies RSF/RDF	-	-	1 pièce
OPW-TR-16/20	210	Tige filetée pour montage sur baie pour OptiWay, M16, longueur 21 cm	-	-	1 pièce
OPW-TR-16/40	400	Tige filetée pour montage sur baie pour OptiWay, M16, longueur 40 cm	-	-	1 pièce
OPW-TR-16/60	600	Tige filetée pour montage sur baie pour OptiWay, M16, longueur 60 cm	-	-	1 pièce
OPW-TR-16/100	1000	Tige filetée pour OptiWay, M16, longueur 100 cm	-	-	1 pièce
OPW-TR-16/200	2000	Tige filetée pour OptiWay, M16, longueur 200 cm	-	-	1 pièce
OPW-TR-CM	-	Support de tige filetée pour montage OptiWay au plafond	-	-	1 pièce
CPW-ORB-40	380	Patte de montage demi-format de conduit supérieur pour installation de goulotte de câble CPW-20TDXX sur toit de baie, 80 cm de profondeur ; utilisée avec Optiway (OPW-TR-BR et OPW-TR-16/XX nécessaires)	800	2	1 pièce
CPW-ORB-50	480	Patte de montage demi-format de conduit supérieur pour installation de goulotte de câble CPW-20TDXX sur toit de baie, 100 cm de profondeur ; utilisée avec Optiway (OPW-TR-BR et OPW-TR-16/XX nécessaires)	1000	2	1 pièce
CPW-ORB-60	580	Patte de montage demi-format de conduit supérieur pour installation de goulotte de câble CPW-20TDXX sur toit de baie, 120 cm de profondeur ; utilisée avec Optiway (OPW-TR-BR et OPW-TR-16/XX nécessaires)	1200	2	1 pièce
CPW-ORB-80	880	Patte de montage demi-format de conduit supérieur pour installation de goulotte de câble CPW-20TDXX sur toit de baie, 80 cm de profondeur ; utilisée avec Optiway (OPW-TR-BR et OPW-TR-16/XX nécessaires)	800	3	1 pièce
CPW-ORB-100	880	Patte de montage demi-format de conduit supérieur pour installation de goulotte de câble CPW-20TDXX sur toit de baie, 100 cm de profondeur ; utilisée avec Optiway (OPW-TR-BR et OPW-TR-16/XX nécessaires)	1000	3	1 pièce
CPW-ORB-120	1080	Patte de montage demi-format de conduit supérieur pour installation de goulotte de câble CPW-20TDXX sur toit de baie, 120 cm de profondeur ; utilisée avec Optiway (OPW-TR-BR et OPW-TR-16/XX nécessaires)	1200	3	1 pièce
CPW-CDB	-	Support d'interconnexion Top ducts - installation sur la baie ou au plafond (s'utilise avec tiges filetées et supports de fixation)	-	2	1 pièce

GESTION STANDARD DES CÂBLES

GUIDES-CÂBLES 19" AVEC ANNEAUX PLASTIQUES

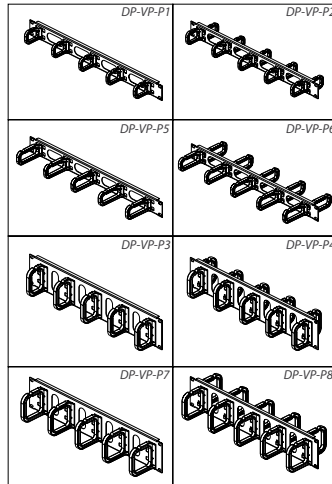
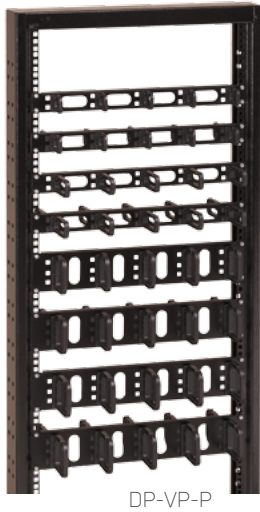

- Utilisés pour le rangement et la gestion des câbles horizontalement dans la baie
- Hauteur : 1U ou 2U
- Disponibles pour les variantes « avant uniquement » ou « avant et arrière »
- 5 pattes en plastique par côté
- Les ouvertures ovales dans les panneaux permettent le câblage de l'avant à l'arrière
- Couleur : laqué RAL 9005 ; pattes noires

Code	H (en U)	Type	Tailles des crochets H×P (mm)	Nombre d'anneaux	Paquet
DP-VP-P1	1	Avant uniquement	40×50	5	1 pièce
DP-VP-P2	1	Deux côtés	40×50	10	1 pièce
DP-VP-P3	2	Avant uniquement	80×60	5	1 pièce
DP-VP-P4	2	Deux côtés	80×60	10	1 pièce
DP-VP-P5	1	Avant uniquement	40×80	5	1 pièce
DP-VP-P6	1	Deux côtés	40×80	10	1 pièce
DP-VP-P7	2	Avant uniquement	80×80	5	1 pièce
DP-VP-P8	2	Deux côtés	80×80	10	1 pièce

ANNEAUX GUIDES-CÂBLES EN PLASTIQUE

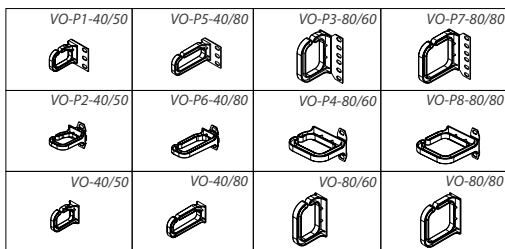

- Installées sur montants verticaux 19" pour gestion des câbles horizontaux et verticaux dans la baie
- Types :
 - a) Pour la gestion des câbles verticaux
 - b) Pour la gestion des câbles horizontaux
- Équipées de brides métalliques pour l'installation sur des montants verticaux 19"
- Couleur : laqué RAL 9005 ; pattes noires

Code	H (mm)	P (mm)	Orientation	Paquet
VO-P1-40/50	40	50	Horizontale	10 pièces
VO-P2-40/50	40	50	Verticale	10 pièces
VO-P3-80/60	80	60	Horizontale	10 pièces
VO-P4-80/60	80	60	Verticale	10 pièces
VO-P5-40/80	40	80	Horizontale	10 pièces
VO-P6-40/80	40	80	Verticale	10 pièces
VO-P7-80/80	80	80	Horizontale	10 pièces
VO-P8-80/80	80	80	Verticale	10 pièces

GUIDES-CÂBLES 19" AVEC GOULOTTES EN PLASTIQUE

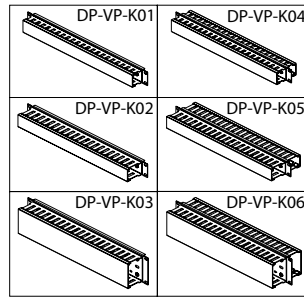

- Utilisés pour le rangement et la gestion des câbles horizontalement dans la baie
- Hauteur : 1U ou 2U
- Disponibles pour les variantes « avant uniquement » ou « avant et arrière »
- Goulotte en plastique pour la gestion des câbles
- Les ouvertures ovales dans les panneaux permettent le passage de câbles de l'avant à l'arrière
- Couleur : laqué RAL 9005 ;

Code	H (en U)	Type	Taille des conduits H×P (mm)	Paquet
DP-VP-K01	1	Avant uniquement	40×40	1 pièce
DP-VP-K02	1	Avant uniquement	40×60	1 pièce
DP-VP-K03	2	Avant uniquement	80×60	1 pièce
DP-VP-K04	1	Deux côtés	40×40	1 pièce
DP-VP-K05	1	Deux côtés	40×60	1 pièce
DP-VP-K06	2	Deux côtés	80×60	1 pièce

GUIDES-CÂBLES AVEC ANNEAUX EN MÉTAL

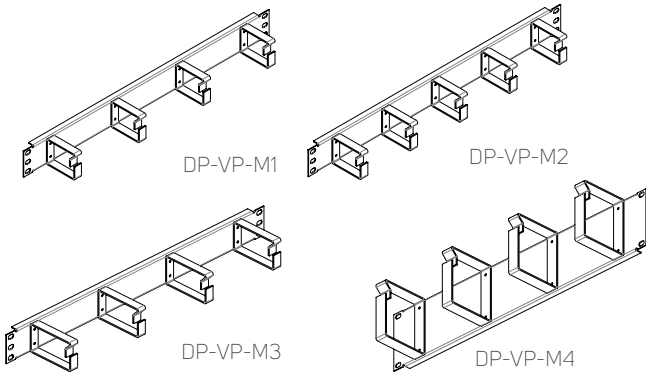

- Utilisés pour le rangement et la gestion des câbles horizontalement dans la baie
- Hauteur : 1U ou 2U
- Disponibles pour la variante « avant uniquement »
- 4 ou 5 pattes métalliques par côté
- Panneau complet avec ouvertures
- Couleur : laqué RAL 9005 ;

Code	H (en U)	Tailles des crochets H×P (mm)	Nombre d'anneaux	Paquet
DP-VP-M1	1	44×55	4	1 pièce
DP-VP-M2	1	44×55	5	1 pièce
DP-VP-M3	1	44×76	4	1 pièce
DP-VP-M4	2	88×76	4	1 pièce

ANNEAUX GUIDE-CÂBLE MÉTALLIQUES

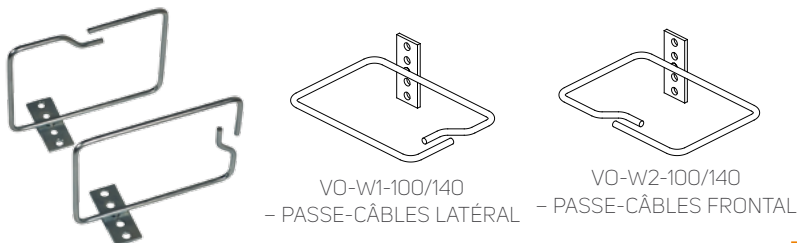

- Installés sur montants verticaux 19" utilisés pour la gestion des câbles verticaux dans les baies
- Dimensions caisson unique 100×100 ou 100×140 mm avec entrée de câble avant ou latérale
- Dimensions caisson unique 230×100 ou 300×100 mm avec entrée de câble avant ou latérale
- Bride à 4 trous pour installation à l'avant ou sur le côté d'un montant vertical 19"
- Plaqué zinc

Code	Dimensions (mm)		Entrée de câble	Paquet
	Larg.	P		
VO-W1-100/140	140	100	côté	10 pièces
VO-W2-100/140	140	100	avant	10 pièces
VO-W2-100/100	100	100	avant	10 pièces
VO-W3-100/230	230	100	2 par côté	10 pièces
VO-W3-100/300	300	100	2 par côté	10 pièces

PANNEAUX DE GESTION DE CÂBLES VERTICAUX ET SUPPORTS D'ANNEAUX PASSE-CÂBLE



HVMP-42



HVMF 42U

- Utilisés pour installation de guides-câbles verticaux, d'anneaux guides-câbles (commandés séparément) ou 19" d'espace supplémentaire dans les baies autonomes de 800 mm de large
- Deux modèles : HVMF et HVMP
- HVMF - prêt pour la gestion de câbles ; compatibles avec VO-XX/YY et DP-VP-VR-XX
- HVMP – espace supplémentaire de 3x1U 19" (limite de charge de 5 kg par position) ; compatible avec cadre de séparation d'air
- Couleur : laqué RAL 9005 ;

Code	Hauteur de baie (en U)	Paquet
HVMF-15	15	1 paire
HVMF-21	21	1 paire
HVMF-27	27	1 paire
HVMF-33	33	1 paire
HVMF-42	42	1 paire
HVMF-45	45	1 paire
HVMF-48	48	1 paire
HVMP-42	42	1 paire
HVMP-45	45	1 paire
HVMP-48	48	1 paire

GUIDES-CÂBLES VERTICAUX



DP-VP-VR-42U

- Utilisés pour ranger et gérer les câbles verticaux dans les baies autonomes de 800 mm de large
- Pour baies de hauteur 15-48U
- conduit plastique de 80x60 mm pour gestion des câbles
- Ouvertures ovales à la base des goulottes permettant un câblage de l'avant vers l'arrière
- Les conduits avec hauteur minimum de 33U comportent des caches à doubles battants type Saloon pour faciliter la manipulation
- Installés à l'avant des montants verticaux à l'aide de supports de câbles verticaux ; panneaux de gestion (HVMF) – commandés séparément
- Couleur : laqué RAL 9005 ;

Code	Hauteur de baie (en U)	Paquet
DP-VP-VR-15	15	1 pièce
DP-VP-VR-21	21	1 pièce
DP-VP-VR-27	27	1 pièce
DP-VP-VR-33	33	1 pièce
DP-VP-VR-42	42	1 pièce
DP-VP-VR-45	45, 48	1 pièce

CHEMIN DE CÂBLE HORIZONTAL ET SUPPORT LATÉRAL DE GESTION DES CÂBLES

HVMS-H-600

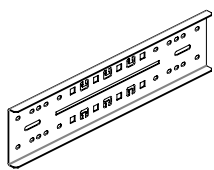

HVMS-H-800

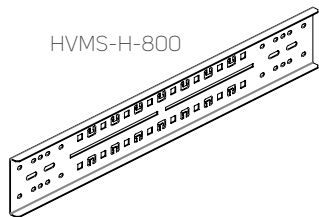

HVMS-H-A

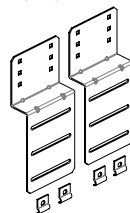

- HVMS-H-A : support pour HVMS-B, DP-UL sur les séries RSF ou SERVEUR iSEVEN SERVER avec montants de type A, montés sur supports horizontaux
- HVMS-H : pour toutes les baies (recommandé pour RM7 et R17), fixation aux montants verticaux
- Kit de montage inclus

Code	Tailles des baies d'utilisation (mm)		Paquet
	RSF avec montants A/RDF	Famille ISEVEN	
HVMS-H-A	Toutes les dimensions	-	1 paire
HVMS-H-600	-	600x600, 800x600	1 paire
HVMS-H-800	800x800	600x800, 800x800	1 paire

PANNEAUX DE CÂBLES LATÉRAUX PERFORÉS POUR MONTANTS DE TYPE A



DP-VV-A-42

- Utilisés pour le rangement et la gestion des câbles horizontalement dans la baie
- Utilisés dans les baies autonomes de 42 à 48U de hauteur
- Largeur disponible – 100 mm
- Installation directement sur les cadres supérieur et inférieur de la baie PREMIUM ou SERVEUR ISEVEN (avec montants de type A uniquement)
- Kit d'installation inclus dans la livraison

Code	Utilisés sur les hauteurs de baie (U)	Paquet
DP-VV-A-42	42	1 pièce
DP-VV-A-45	45	1 pièce
DP-VV-A-48	48	1 pièce

CHEMINS DE CÂBLES

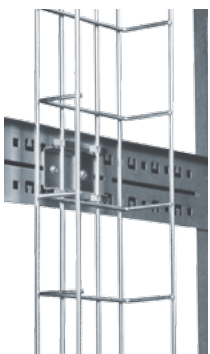

HVMS-B

- Les chemins de câbles HVMS-B sont utilisés pour guider et soutenir les câbles verticaux dans les baies autonomes entre les montants 19" et les panneaux latéraux
- 140x30 mm (LxD) ; montage possible entre support horizontal et panneau latéral
- 300x60 mm et 400x60 mm (LxP) ; montage sur le côté intérieur du support horizontal
- 140x60 mm (LxD) ; montage sur le côté intérieur du support horizontal
- Disponibles pour baies de hauteur 15 à 48U
- Montés sur des supports de montants verticaux – RDF/RI7/RM7 et RSF avec des montants T ou U en option ; sur les RSF et SERVEUR iSEVEN avec montants de type A, utiliser avec HVMS-H-A
- Jeu de raccords (inclus)
- Contenu du paquet :
 - Jeu 1 : 1 panier de câbles, 2 supports
 - Jeu 2 : 1 panier de câbles, 4 supports

Code	Dimensions (mm)			Utilisés sur les hauteurs de baie (U)	Paquet
	H	Larg.	P		
HVMS-B-600-140/30	605	170	35	15	1 pièce du jeu 1
HVMS-B-800-140/30	805	170	35	21	1 pièce du jeu 1
HVMS-B-1000-140/30	1005	170	35	27	1 pièce du jeu 1
HVMS-B-1400-140/30	1405	170	35	33	1 pièce du jeu 1
HVMS-B-1800-140/30	1805	170	35	42, 45, 48	1 pièce du jeu 1
HVMS-B-600-140/60	605	170	65	15	1 pièce du jeu 1
HVMS-B-800-140/60	805	170	65	21	1 pièce du jeu 1
HVMS-B-1000-140/60	1005	170	65	27	1 pièce du jeu 1
HVMS-B-1400-140/60	1405	170	65	33	1 pièce du jeu 1
HVMS-B-1800-140/60	1805	170	65	42, 45, 48	1 pièce du jeu 1
HVMS-B-1800-300/60	1805	325	65	42, 45, 48	1 pièce du jeu 2
HVMS-B-1800-400/60	1805	425	65	42, 45, 48	1 pièce du jeu 2

CHEMINS DE CÂBLES TYPE DALLES MARINES



DP-VV-42U/300

- Les panneaux DP-VV sont utilisés pour guider et soutenir les câbles verticaux dans les baies autonomes entre les montants 19" et les panneaux latéraux
- Utilisés dans les baies autonomes de 15 à 48U de hauteur
- Largeurs disponibles – 150 mm et 300 mm
- Installation soit directement sur les cadres supérieur et inférieur de la baie (série de baies OPTIMAL/PREMIUM uniquement), soit sur les supports de montants verticaux (toutes les séries de baies autonomes)
- Kit d'installation inclus dans la livraison

Code		Utilisés sur les hauteurs de baie (U)	Paquet
Largeur de panneau – 150 mm	Largeur de panneau – 300 mm		
DP-VV-15U/150	DP-VV-15U/300	15	1 pièce
DP-VV-21U/150	DP-VV-21U/300	21	1 pièce
DP-VV-27U/150	DP-VV-27U/300	27	1 pièce
DP-VV-33U/150	DP-VV-33U/300	33	1 pièce
DP-VV-42U/150	DP-VV-42U/300	42	1 pièce
DP-VV-45U/150	DP-VV-45U/300	45	1 pièce
DP-VV-48U/150	DP-VV-48U/300	48	1 pièce

GRILLES POUR GESTION LATÉRALE DES CÂBLES



HVMS-CH

- Utilisés pour la gestion des câbles sur les côtés des baies derrière les montants 19"
- Installation possible dans des baies de profondeur 600, 800 et 1000 mm
- Kit d'installation inclus dans la livraison
- Livrés sans les attaches de câbles
- Contenu du paquet : 1 pince de câble, 4 supports

Code	Dimensions (mm)	Profondeurs des baies d'utilisation (mm)	Paquet
HVMS-CH-400	404x181	600, 800, 1000	1 pièce
HVMS-CH-500	504x181	600, 800, 1000	1 pièce
HVMS-CH-600	604x181	800, 1000	1 pièce
HVMS-CH-700	704x181	800, 1000	1 pièce
HVMS-CH-800	804x181	1000	1 pièce

04

COOLING
DE PRÉCISION
ET GESTION
DES FLUX D'AIR

Unités de refroidissement CoolTeg Plus	81
CoolTeg Plus CW	82
CoolTeg Plus DX	83
CoolTeg Plus XC	85
Unités de refroidissement CoolTop	87
Unités de ventilation	88
Ventilateurs	89
Unité de ventilation légère	89
Produits de gestion des flux d'air	90
Allée confinée	90
Obturateurs et obturateurs installation rapide 19"	90
Cadre de séparation d'air	91
Défecteur d'air	91
Cheminée	91
Platine passe-câbles 19"	92
Platine passe-câbles 19" avec brosse	92
Solution de flux d'air latéral (STS)	93

COMPARAISON DES DIFFÉRENTS PRINCIPES DE REFROIDISSEMENT DATACENTER

	CRAC	In-row	CoolTop
Débit d'air	Dans toute la pièce	Où nécessaire uniquement	Où nécessaire uniquement
Différentes zones d'alimentation et de température dans une pièce	Impossible	Simple	Simple
Agrandissement ultérieure du système	Très difficile	Facile	Facile
Coût de licenciement	Très élevé	Bas	Bas ; combinaison en rangée possible
Espace au sol occupé	Vaste	Réduit	Aucun
Organisation de l'allée chaude contenue	Difficile	Facile	Possible
Organisation de l'allée froide contenue	Facile	Facile	Facile
Système de Boucle Modulaire Fermée	Impossible	Facile	Impossible

COMPARAISON DE COOLTEG PLUS CW ET COOLTOP CW

	CoolTeg Plus	CoolTop
	Voir page 81	Voir page 87
Installation	Entre baies IT	Sur des baies IT
Refrigerant	Eau/mélange de glycol antigél	Eau/mélange de glycol antigél
Système de canalisations	Identique	Identique
Application	Pour toutes les tailles	4 baies IT min.
Espace au sol occupé (en CC)	0,3 m ² minimum par unité	Zéro
Capacité de refroidissement par unité (kW)*	24 (CW30)/50 (CW60)	36 (CT2)/47 (CT3)
Coefficient de performance (kW/kW)**	29.7/17.1	51.1/42.3
Conditions du refroidisseur (production d'eau froide)	Identique	Identique

* Capacité nominale dans ces conditions : température de l'air de 35°C en zone chaude, température de l'eau de 10 à 15°C, sans condensation

** Dans les mêmes conditions, avec flux d'air maximum et flux d'eau nominal, vanne complètement ouverte

COMPARAISON DES DIFFÉRENTS TYPE DE COOLTEG PLUS

	CW	DX	XC
	Voir page 82	Voir page 83	Voir page 85
Système	Unités intérieures CoolTeg CW + système de canalisation d'eau + batterie des refroidisseurs (nombre variable d'unités dans chaque système)	Unité d'intérieur CoolTeg DX + système de canalisations de réfrigérant + unité de compresseur d'extérieur AC-PUHZ (toujours 1+1 dans chaque système)	Unité d'intérieur CoolTeg XC + système de canalisation de réfrigérant + condenseur d'extérieur (toujours 1+1 dans chaque système)
Refrigerant	Eau/mélange de glycol antigél	Réfrigérant R410A	Réfrigérant R410A
Taille du système	Illimitée	Limitée par la différence entre la distance maximum et la hauteur	Limitée par la différence entre la distance maximum et la hauteur
CAPEX	Approprié aux plus gros systèmes (plus de 50 kW)	Approprié au plus petits systèmes (jusqu'à 120 kW)	Approprié au systèmes moyens (jusqu'à 200 kW)
OPEX	Très bas, à cause de températures de l'eau variables et de possibilité de refroidissement naturel	Plus élevé que le système CW	Plus élevé que le système CW
Avantage	Possibilité de refroidissement naturel	Installation simple avec compresseur à l'extérieur	Pour les grands écarts de température ambiante (de -40°C à +55°C) ; unité d'extérieur silencieuse

COOLING DE PRÉCISION ET GESTION DES FLUX D'AIR

UNITÉS DE REFROIDISSEMENT COOLTEG PLUS



➤ Les équipements **CoolTeg** constituent une famille d'unités de refroidissement de précision spécialement conçues pour une intégration facile entre des baies IT. Ces unités de climatisation – avec différents principes de refroidissements, diverses tailles et capacités – constituent la ligne principale de produits Conteg pour un Cooling de précision efficace, des salles de serveurs aux grands centres de données.





AVANTAGES PRINCIPAUX

- Petit espace au sol occupé
- Fourni de l'air froid directement aux baies de serveurs
- Très faible consommation d'électricité grâce à des composants modernes et à un logiciel de contrôle
- Système de contrôle moderne et respectueux des serveurs
- Communication simple avec l'opérateur
- Flexibilité de disposition dans la pièce
- Installation facile dans des architectures ouvertes et fermées
- Sol surélevé inutile pour le débit d'air
- Compatibilité parfaite avec les baies IT Conteg
- Vaste gamme d'accessoires (voir page 86)

ADAPTÉ AUX

- Allées ouverte
- Allée froide confinée
- Allée chaude confinée
- Boucle Modulaire Fermée (MCL) – système de refroidissement haute capacité, où l'air est recyclé dans la baie et aucune chaleur n'est rejetée dans l'environnement

ÉCHANTILLON DE COULEUR :  RAL 9005  RAL 7035

DESCRIPTION :

- Ventilateurs radiaux (avec moteurs EC) pour moins d'électricité consommée et un contrôle précis du flux d'air envoyé aux serveurs
- Échangeurs de chaleur en cuivre-aluminium haut rendement ; aussi utile pour les systèmes de refroidissement naturels
- Contrôleur équipé du logiciel spécial de Conteg, basé sur la longue expérience des centres de données à travers le monde
- Écran tactile couleur 4,3" pour faciliter la communication
- Un écran pour commander jusqu'à 16 Unités par groupe
- Contrôle indépendant des unités et fonctions de commande du groupe CoolTeg pour toute la rangée de baies
- Une vaste gamme de paramètres permet d'adapter le fonctionnement aux projets spécifiques
- Communication via protocole TCP/IP (par défaut)
- ModBUS et contrôle à distance faciles depuis n'importe quel ordinateur connecté à internet (via un serveur internet intégré)
- Autres protocoles disponibles
- Capteurs d'humidité dans les zones froide et chaude
- Mode humidification et déshumidification dans chaque unité
- Quatre capteurs de température par unité

Trois systèmes de refroidissement :

- CW – Système eau glacée
- DX – système d'expansion directe avec compresseur (dans les unités extérieures)
- XC – système d'expansion directe avec compresseur (dans les unités CoolTeg)

COOLTEG PLUS CW



➤ Les unités d'eau glacée **CoolTeg Plus CW** sont conçues pour être connectées à n'importe quel système équipé de refroidisseurs produisant de l'eau froide.

AVANTAGES PRINCIPAUX

- Nombre illimité d'unités reliables à un système d'eau unique
- Un système de refroidissement naturel économise énormément d'énergie
- Divers types de refroidisseurs répondent à plusieurs sortes d'exigences (volume sonore en extérieur, températures ambiantes extrêmes, etc.)
- Température de l'eau variable pendant l'année, ce qui économise de l'énergie tout en contrôlant le niveau d'humidité
- Maintient la température de l'eau entre 6°C et 30°C

ÉCHANTILLON DE COULEUR : RAL 9005 RAL 7035

CoolTeg Plus CW				
		CW30	SuperC	CW60
Code d'unité d'intérieur	Unité	AC-TCW-42-30/XX-XXX	AC-TCW-42-30/XX-XXX	AC-TCW-42-60/XX-XXX
Code d'unité d'extérieur connectée		Système eau glacée		
CARACTÉRISTIQUES GÉNÉRALES				
Système de refroidissement	-	Eau glacée		
Architecture ¹	-	Ouvert ou fermé	Ouverte	Ouverte
Capacité de refroidissement nominale ²	kW	27.4	38.2	61.0
Capacité de refroidissement nominale nette ³	kW	26.6	35.7	58.2
Alimentation électrique	V/Ph/Hz	230/1/50	230/1/50	400/3/50
Courant de fonctionnement	A	4.2	10.8	4.8
Courant maximal	A	6	12	6
Puissance consommée nominale	W	770	2450	2900
Flux d'air nominal ⁴	m ³ /h	3800	6000	10500
Nombre de ventilateurs	Pièces	5	5	3
Technologie du moteur de ventilateur	-	EC		
Débit d'eau	kg/h	3900	5200	8800
Classe de filtre ⁵	-	G4		
DIMENSIONS				
Hauteur ⁶	mm (U)	1978 (42U), 2111 (45U), 2245 (48U)		
Largeur	mm	300	300	600
Profondeur ⁷	mm	1000 ou 1200		
Poids – profondeur 1000 mm, hauteur 42/45/48U	kg	163/168/173	164/169/174	248/256/264
Poids – profondeur 1200 mm, hauteur 42/45/48U	kg	173/179/185	174/180/186	260/270/280
RACCORDS DE CANALISATIONS				
Diamètre et type du tuyau d'alimentation	-	5/4" femelle	5/4" femelle	6/4" femelle
Diamètre et type du tuyau de retour	-	5/4" femelle	5/4" femelle	6/4" femelle

¹ Les unités CoolTeg peuvent être utilisées soit indépendamment (dans des rangées de baies), soit intégrées à des Boucles Modulaires Fermées (MCL) – systèmes de baies à architecture fermée et unités de refroidissement ; Code changé selon la matrice de commande

² La puissance de refroidissement est réglée par le contrôleur. La capacité de refroidissement nominale est calculée à température d'air chaud renvoyé à 35°C sans condensation (humidité de l'air sous le point de rosée), température d'eau glacée. 6/12°C (pour CW)

³ La capacité de refroidissement nette correspond à la capacité de refroidissement moins la charge thermique des ventilateurs - la vraie capacité de refroidissement d'unité disponible pour les équipements IT

⁴ Le flux d'air est réglé par le contrôleur. Le débit d'air nominal correspond à la capacité de refroidissement nominale.

⁵ Les unités de type Boucles Modulaires Fermées (MCL) sont fournies sans filtres

⁶ Sans socle ou chariot d transport

⁷ Les unités de type Boucle Modulaire Fermée (MCL) sont disponibles uniquement en profondeur 1200 mm

COOLTEG PLUS DX



➤ Les unités **CoolTeg Plus DX** fonctionnent selon le principe de l'expansion directe, avec du réfrigérant circulant entre une unité intérieure et une unité extérieure (équipée d'un compresseur).

AVANTAGES PRINCIPAUX

- Les systèmes indépendants d'unités intérieures et extérieures garantissent 100 % de redondance
- Installation facile et extension de capacité supplémentaire
- Conserve le Datacenter à l'abri de l'eau
- Réfrigérant écologique R410A

ÉCHANTILLON DE COULEUR : RAL 9005 RAL 7035

CoolTeg Plus DX				
		DXSmall	DX12	DX20
Code d'unité d'intérieur	Unité	AC-TDS-42-30/XX-XXX	AC-TDX-42-30/XX-XXX	AC-TDX-42-30/XX-XXX
Code d'unité d'extérieur connectée		AC-PUHZ-ZRP71V	AC-PUHZ-ZRP125Y	AC-PUHZ-ZRP200Y
CARACTÉRISTIQUES GÉNÉRALES				
Système de refroidissement	-	Détente directe		
Architecture ¹	-	Ouvert ou fermé	Ouvert ou fermé	Ouvert ou fermé
Capacité de refroidissement nominale ²	kW	7.0	12.1	19.0
Capacité de refroidissement nominale nette ³	kW	6.8	11.9	18.0
Alimentation électrique	V/Ph/Hz	230/1/50	230/1/50	230/1/50
Courant de fonctionnement	A	0.7	1.2	4.2
Courant maximal	A	6	6	6
Puissance consommée nominale	W	150	250	770
Flux d'air nominal ⁴	m ³ /h	2100	2500	3800
Nombre de ventilateurs	Pièces	3	5	5
Technologie du moteur de ventilateur	-	EC		
Type de réfrigérant	kg/h	R410A		
Classe de filtre ⁵	-	G4		
DIMENSIONS				
Hauteur ⁶	mm (U)	1978 (42U), 2111 (45U), 2245 (48U)		
Largeur	mm	300	300	300
Profondeur ⁷	mm	1000 ou 1200		
Poids – profondeur 1000 mm, hauteur 42/45/48U	kg	153/158/163	163/168/173	163/168/173
Poids – profondeur 1200 mm, hauteur 42/45/48U	kg	163/169/175	173/179/185	173/179/185
RACCORDS DE CANALISATIONS				
Diamètre et type du tuyau d'alimentation	-	10 mm à braser	10 mm à braser	10 mm à braser
Diamètre et type du tuyau de retour	-	16 mm à braser	22 mm à braser	22 mm à braser

¹ Les unités CoolTeg peuvent être utilisées soit indépendamment (dans des rangées de baies), soit intégrées à des Boucles Modulaires Fermées (MCL) – systèmes de baies à architecture fermée et unités de refroidissement ; Code changé selon la matrice de commande

² La puissance de refroidissement est réglée par le contrôleur. La capacité de refroidissement nominale est calculée à température d'air chaud renvoyé à 35°C sans condensation (humidité de l'air sous le point de rosée), température extérieure. +35°C, filtres propres

³ La capacité de refroidissement nette correspond à la capacité de refroidissement moins la charge thermique des ventilateurs - la vraie capacité de refroidissement d'unité disponible pour les équipements IT

⁴ Le flux d'air est réglé par le contrôleur. Le débit d'air nominal correspond à la capacité de refroidissement nominale.

⁵ Les unités de type Boucles Modulaires Fermées (MCL) sont fournies sans filtres

⁶ Sans socle ou chariot d transport

⁷ Les unités de type Boucle Modulaire Fermée (MCL) sont disponibles avec 1200 mm de profondeur uniquement

CARACTÉRISTIQUES TECHNIQUES – UNITÉS EXTÉRIEURES À DÉTENTE DIRECTE

CARACTÉRISTIQUES GÉNÉRALES	Unité	AC-PUHZ-ZRP71V	AC-PUHZ-ZRP125Y	AC-PUHZ-ZRP200Y
Puissance de refroidissement nominale ¹	kW	7.1	12.5	19.0
Alimentation électrique	V/Ph/Hz	230/1/50	400/3/50 ²	400/3/50
Courant de fonctionnement	A	7.63	5.93	7.77
Courant maximal	A	19	9.5	19
Puissance consommée nominale	kW	1.72	3.78	5.46
Commande de compresseur	-	Inverter		
Contrôle du réfrigérant	-	Vanne de détente linéaire		
Volume de réfrigérant R410A	kg	3.5	5.0	7.1
DIMENSIONS				
Largeur	mm	950	1050	1050
Profondeur	mm	330	330	330
Hauteur	mm	943	1338	1338
Poids	kg	67	126	135
CONNEXIONS DES TUYAUX				
Tuyau de liquide (diamètre)	mm	10	10	10
Tuyau de gaz (diamètre)	mm	16	16	22
Longueur de tuyau max.	mm	50	75	100
Différence de niveau max.	mm	30	30	30

¹ Données valides pour conditions nominales : température extérieure : 35°C DB, température intérieure : 27°C DB, longueur de tuyau de réfrigérant : 7,5 m, écart de température extérieure : -15°C à +46°C

² L'unité de condensation extérieure AC-PUHZ-ZRP125 requiert de l'électricité : 400 V/3 ph/50 Hz, unités monophasés

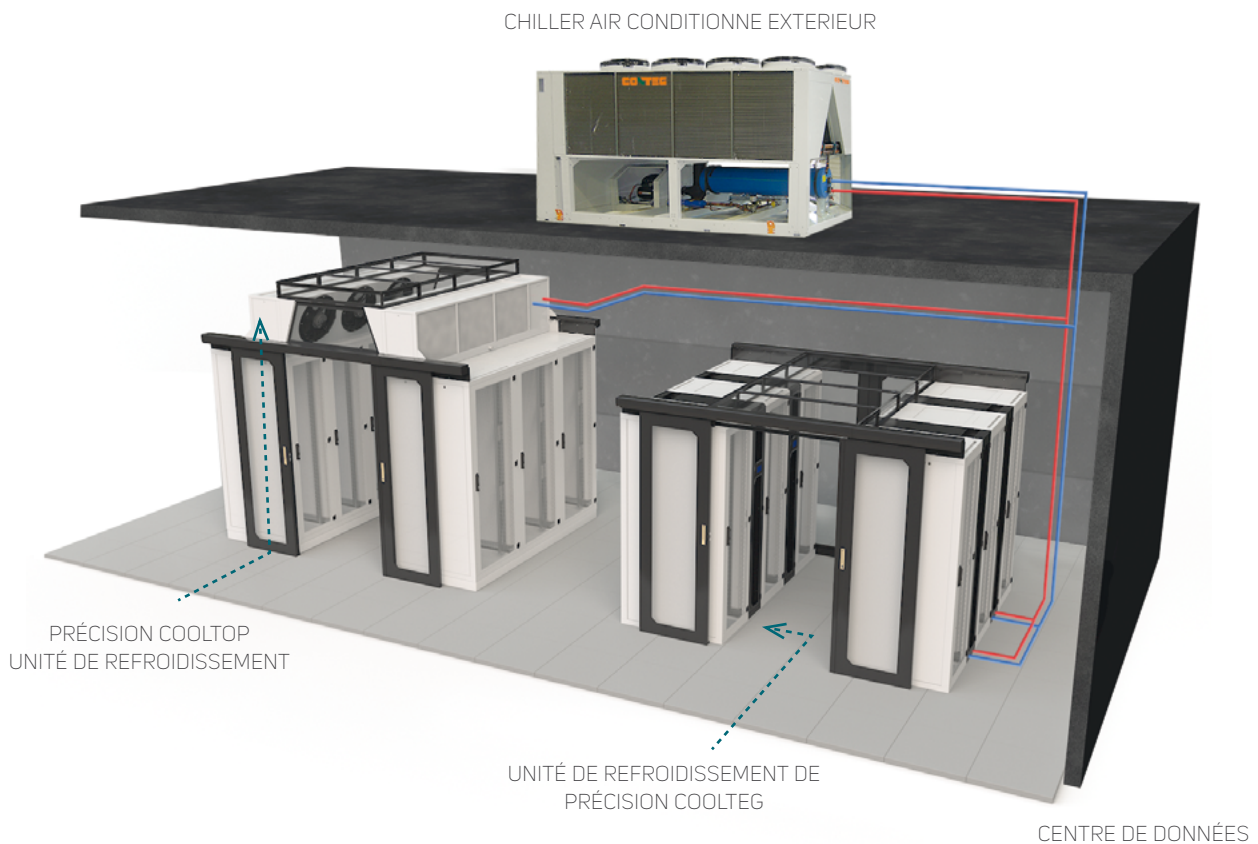

COOLTEG PLUS XC



ÉCHANTILLON DE COULEUR :

■ RAL 9005

■ RAL 7035

DESCRIPTION :

- Le compresseur le plus efficace à ce jour
- Compresseur contrôlé par onduleur intégré à l'unité interne
- Réfrigérant R410a respectueux de l'environnement
- Détendeur électronique et logique de pilotage avancée
- Contrôle de rendement continu de 20 à 100 %
- Séparateur d'huile et système Trax à l'intérieur
- Commutateurs de sécurité basse et haute pression
- Vannes de réfrigérant pour entretien facile
- Fonctionnement à température extérieure entre -40°C et +55°C
- Jusqu'à 60 m de distance entre unités intérieure et extérieure

Unité d'extérieur

- Unité interne CoolTeg Plus XC compatible avec tout condensateur extérieur à flux d'air variable
- L'unité d'extérieur pour le rejet de la chaleur doit être conçue en fonction de la température de condensation du réfrigérant, ainsi que des températures ambiantes max. de la région
- Pour connaître le bon modèle d'unité d'extérieur, veuillez utiliser notre logiciel de

➤ Les unités en rangées **CoolTeg Plus XC**s'appuient sur le principe de la détente directe. Un compresseur est intégré à l'unité intérieure, qui est connectée à son condensateur extérieur.

AVANTAGES PRINCIPAUX

- Conserve le Datacenter à l'abri de l'eau
- Compresseur placé de façon sécurisée dans le centre de données
- Très haut rendement énergétique et contrôle de rendement en continu
- Unité d'extérieur à faible volume sonore
- Design et taille variables de l'unité d'extérieur
- Fonctionne dans un large éventail de températures extérieures
- Gestion parfaite de l'huile pour le système de canalisations
- Réfrigérant écologique R410A

CoolTeg Plus XC		
Type d'unité d'intérieur	Unité	AC-TXC-42-40/XX-XXX
Unité d'extérieur connectée		AC-COND2-xx-xx/EcoCool
CARACTÉRISTIQUES GÉNÉRALES		
Système de refroidissement	-	Détente directe
Architecture ¹	-	Ouvert ou fermé
Capacité de refroidissement nominale ²	kW	42.2
Capacité de refroidissement nominale nette ³	kW	39.1
Alimentation électrique	V/f/Hz	400/3/50
Courant de fonctionnement	A	22.7
Courant maximal	A	25.3
consommation d'électricité du ventilateur (maximum)	kW	3.1
Consommation d'électricité du compresseur (maximum)	kW	12.3
Flux d'air nominal ⁴	m ³ /h	9000
Nombre de ventilateurs radiaux	Pièces	3
Technologie du moteur de ventilateur	-	EC
Type de réfrigérant	-	R410A
Classe de filtre ⁵	-	G4
DIMENSIONS		
Hauteur	mm (U)	1978 (42U), 2111 (45U), 2245 (48U)
Largeur	mm	400
Profondeur ⁶	mm	1000 ou 1200
Poids – profondeur 1000 mm, hauteur 42/45/48U	kg	262/270/278
Poids – profondeur 1200 mm, hauteur 42/45/48U	kg	274/284/294
DIMENSIONS DE CONNEXION		
Diamètre des tuyaux – conduit de liquide	mm	16
Diamètre des tuyaux – conduit de gaz	mm	22

¹ Les unités CoolTeg Plus peuvent être utilisées soit indépendamment (dans des rangées de baies), soit intégrées à des Boucles Modulaires Fermées (MCL) – systèmes de baies à architecture fermée et unités de refroidissement ; Le type d'unité d'intérieur change selon la matrice de commande.

² La puissance de refroidissement est réglée par le contrôleur. La capacité de refroidissement nominale est calculée à température d'air chaud intérieur à 35°C sans condensation (humidité de l'air sous le point de rosée), température extérieure. +35°C, filtres propres.

³ La capacité nette de refroidissement correspond à la capacité totale de refroidissement moins la charge thermique du ventilateur. Capacité de refroidissement utile de l'unité.

⁴ Le flux d'air est réglé automatiquement par le contrôleur. Le débit d'air nominal correspond à la capacité de refroidissement nominale.

⁵ Les unités de type Boucles Modulaires Fermées (MCL) sont fournies sans filtres (par défaut)

⁶ Les unités de type Boucle Modulaire Fermée (MCL) sont disponibles avec 1200 mm de profondeur uniquement

sélection Cool Tool ou contacter notre équipe de spécialistes techniques

- Les conditions locales déterminent quels refroidisseurs humides et secs (adiabatiques) peuvent être utilisés

- Conteg développe actuellement une nouvelle unité de refroidissement adiabatique, EcoCool (compatible avec CoolTeg Plus XC), pour réduire la consommation générale d'énergie du système de refroidissement

SUIVEZ LES ÉTAPES POUR GÉNÉRER LE CODE D'UNITÉ COOLTEG PLUS SOUHAITÉ.

AC - 1. - 2. - 3. / 4. 5. - 6. 7. 8.

Exemple de Code correct :

AC - TCW - 42 - 30 / 12 A - T O D

1. Système de refroidissement CoolTeg Plus	
Code	Options
TCW	Eau glacée
TDX	Détente directe
TDS	Détente directe DXSmall
TXC	Compresseur intégré

2. HAUTEUR*		
Code	Hauteur (en U)	Hauteur extérieure (mm)
42	42	1978
45	45	2111
48	48	2245

* Sans socle ou chariot de transport

3. LARGEUR	
Code	Largeur (mm)
30	300
40	400*
60	600**

* Pour unité XC uniquement

** Pour unité CW uniquement

4. PROFONDEUR	
Code	Profondeur (mm)
10	1000 mm
12	1200 mm

5. CRÉATION	
Code	Options
O	Première création
A	Deuxième création

6. CONNEXION	
Code	Options
T	Haut
B	Base

7. ARCHITECTURE	
Code	Options
O	Architecture boucle ouverte
C	Architecture boucle fermée - MCL

8. AFFICHAGE	
Code	Options
D	Affichage porte
W	Sans affichage

ACCESSOIRES DE BASE POUR UNITÉS DE REFROIDISSEMENT COOLTEG PLUS ET COOLTOP

CONTRÔLE DE LA PRESSION

- Chaque unité peut contrôler le flux d'air en fonction des températures des zones froide et chaude
- Pour un meilleur contrôle du flux d'air dans les installations DC confinées (allée chaude confinée, allée froide confinée ou Boucle Modulaire Fermée (MCL)), les unités groupées CoolTeg Plus et CoolTop doivent être équipées d'un accessoire de contrôle de pression, qui consiste en une baie électronique (avec contrôleur, pressiomètre différentiel et alimentation)
- Le contrôle du flux d'air garantit un environnement parfait pour les serveurs (pas de risque de dégâts dus à une pression trop forte ou trop faible)
- Le contrôle de pression minimise la consommation électrique de tout le système de refroidissement grâce à l'air conditionné distribué avec précision

CONVERTISSEUR TCP2SNMP

- Toutes les unités de refroidissement de précision Conteg peuvent être contrôlées et gérées individuellement via les contacts libres
- De plus, chaque unité peut être équipée d'une carte de communication spéciale pour Modbus RTU, SNMP, BacNet ou autres protocoles
- Généralement, la méthode la plus directe de communication se fait par le contrôleur de groupe (écran tactile multifonction) Mod Bus TCP est le protocole de communication par défaut
- Notre convertisseur TCP2SNMP conçu spécialement permet à tout le groupe d'unités d'être entretenu via le contrôleur de groupe avec le protocole SNMP. Il dispose également d'un interface web spéciale pour faciliter la vue d'ensemble du groupe

POMPE À CONDENSAT

- Toutes les unités de refroidissement de précision Conteg peuvent être connectées à un système de drainage par gravité standard
- Si ce type de système n'est pas disponible sous les unités de refroidissement, il faut drainer le condensat vers un système de canalisation situé au-dessus
- Chaque unité CoolTeg ou CoolTop peut être équipée d'une pompe à condensat pour déplacer l'eau du bac de récupération des condensats vers un réseau de tuyaux de drainage
- Chaque unité comprend un capteur de niveau d'eau pour signaler les problèmes de drainage ou pour démarrer la pompe (la fonction exacte dépend des réglages spécifiques)

DOUBLE ALIMENTATION ÉLECTRIQUE

- Tableau électrique pour deux systèmes d'alimentation

HUMIDIFICATEUR (POUR COOLTEG PLUS)

- Chaque unité CoolTeg Plus comprend deux capteurs d'humidité permettant de contrôler l'environnement
- Mode déshumidification par défaut pour toutes les unités
- Pour augmenter l'humidité de l'air, l'unité doit être équipée d'un humidificateur
- Humidificateur à vapeur à électrodes avec capacité maximum de 2 kg/heure
- Contrôle précis de la production de vapeur, de 0 à 100 %
- Adapté à l'eau du robinet standard
- Humidificateur disponible pour tous les types et tailles de CoolTeg Plus

CARTE DE COMMUNICATION "PCO WEB"

- Accessoire compatible avec les contrôleurs CoolTeg Plus et CoolTop
- Permet plus de communication individuelle (suivi et commande)
- Communication via les protocoles du réseau Ethernet
- Fonctions : Serveur Web, E-mail, FTP, SNMP, BACNet, ModBus TCP/IP et autres

UNITÉS DE REFROIDISSEMENT COOLTOP

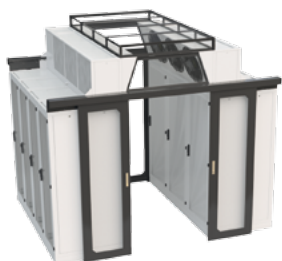

➤ Les unités de refroidissement **CoolTop** sont spécialement conçues pour une installation facile au-dessus des baies IT et sont parfaitement adaptées au Cooling de précision des salles de serveurs et des grands centres de données.

AVANTAGES PRINCIPAUX

- N'occupe pas d'espace au sol
- Apporte de l'air froid directement sur l'allée froide située devant les baies de serveurs
- Boucle d'air verticale, avec flexibilité locale
- Très basse consommation d'électricité grâce à un gros échangeur de chaleur et à des ventilateurs axiaux EC
- Système de contrôle moderne et respectueux des serveurs
- Permet la flexibilité de disposition dans la pièce
- Sol surélevé inutile pour le débit d'air
- Installation facile dans les allées chaude et froide
- Parfaitement compatible avec les baies IT Conteg
- Fournies avec une vaste gamme d'accessoires (voir page 86)

ÉCHANTILLON DE COULEUR :

■ RAL 9005

■ RAL 7035

ADAPTÉ AUX

- Allée froide confinée
- Allée chaude confinée
- Peut être combiné avec des unités CoolTeg Plus dans le même groupe (allée)

CoolTop			
		CoolTop2	CoolTop3
Code d'unité d'intérieur	Unité	AC-TOP2-CW-240/60	AC-TOP3-CW-240/60
Unité d'extérieur connectée		Système eau glacée	
CARACTÉRISTIQUES GÉNÉRALES			
Système de refroidissement	-	Eau glacée	
Architecture	-	Ouverte	Ouverte
Capacité de refroidissement nominale ¹	kW	37.0	48.0
Capacité de refroidissement nominale ²	kW	36.3	46.9
Alimentation électrique	V/Ph/Hz	230/1/50	
Courant de fonctionnement	A	3.4	5.0
Courant maximal	A	4.6	6.8
Puissance consommée nominale	W	710	1100
Flux d'air nominal ³	m ³ /h	7700	11000
Nombre de ventilateurs	Pièces	2	3
Technologie du moteur de ventilateur	-	EC	
Débit d'eau	kg/h	6200	8200
Classe de filtre	-	G2 (+ séparateur de gouttes)	
DIMENSIONS			
Hauteur ⁴	mm	600	
Largeur	mm	2400	
Profondeur ⁵	mm	400 (600)	
Poids ⁶	kg	175	184
RACCORDS DE CANALISATIONS			
Diamètre et type du tuyau d'alimentation	-	6/4" femelle	
Diamètre et type du tuyau de retour	-	6/4" femelle	

¹ La capacité de refroidissement peut être modifiée via le contrôleur électronique. La capacité de refroidissement nominale est indiquée pour une température atmosphérique de 35°C en zone chaude, sans condensation (humidité relative inférieure au point de rosée). La température de l'eau est de 10/15°C, filtres propres

² La capacité nette de refroidissement (sans chaleur provenant des ventilateurs) est la capacité de refroidissement réalisable de tout le système

³ Le flux d'air est réglé par les besoins de commande. Le débit d'air nominal est égal à la capacité de refroidissement nominale.

⁴ Sans cadre de base

⁵ Longueur du côté inférieur – 400 mm ; longueur de côté supérieur – 600 mm

⁶ Pour le poids incluant le séparateur de gouttes, ajouter 11 kg

COOLING DE PRÉCISION ET GESTION DES FLUX D'AIR

UNITÉS DE VENTILATION

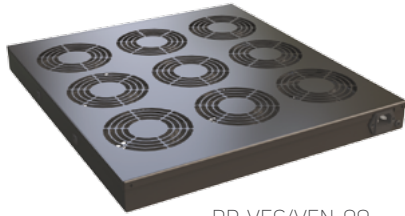

DP-VEC/VEN-09



DP-VEC/VEN-06

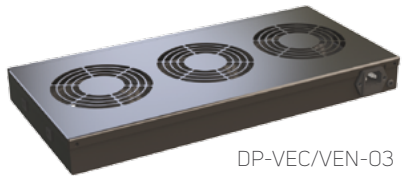

DP-VEC/VEN-03

➤ Après installation dans des baies Conteg, les composants informatique requièrent assez de flux d'air pour rester frais et fonctionner correctement. Quand l'environnement ne peut pas être maintenu assez frais, ils nécessitent de l'aide : installer des unités de ventilation Conteg. Nous proposons différents styles, tailles, types et accessoires – nous avons même développé des unités DP-VEC avec des ventilateurs EC à haut rendement, pour réduire les coûts d'utilisation.

TECHNOLOGIE EC :

Efficace, écologique et économique ! Les nouveaux ventilateurs d'excellente qualité (produits en Europe par le réputé Ebm-papst) disposent de moteurs synchrones électroniquement commués (ou EC), qui permettent une très basse consommation d'électricité par rapport aux moteurs AC standard. En effet, notre nouvelle unité de ventilation DP-VEC est sept fois plus basse que la DP-VEN standard, qui dispose du même flux d'air. En outre, notre DP-VEC procure jusqu'à 60 % de flux d'air en plus (avec le même nombre de ventilateurs et la même pression atmosphérique requise) que la DP-VEN.

Code	Flux d'air (m³/h)	Courant assigné max. (A)	Puissance consommée (W)	Consommation annuelle d'électricité ¹ (kWh/an)	Retrait de chaleur possible ² (kW)	Paquet
VENTILATEURS AC STANDARDS		Puissance spécifique du ventilateur (SFP) = 611 W/(m³/s)				
DP-VEN-02	224	0.180	38	333	0.38	1 pièce
DP-VEN-03	336	0.270	57	499	0.57	1 pièce
DP-VEN-04	448	0.360	76	666	0.76	1 pièce
DP-VEN-06	672	0.540	114	999	1.14	1 pièce
DP-VEN-09	1008	0.810	171	1498	1.71	1 pièce
VENTILATEURS EC HAUT DE GAMME		Puissance spécifique du ventilateur (SFP) = 88 W/(m³/s)				
DP-VEC-03	540	0.057	13.2	116	0.92	1 pièce
DP-VEC-06	1080	0.114	26.4	231	1.84	1 pièce
DP-VEC-09	1620	0.171	39.6	347	2.75	1 pièce

¹ Pour fonctionnement continu

² Si la différence de température entre l'air aspiré et l'air rejeté de la baie équivaut à $\Delta t=5$ K

Type d'unité de ventilation	Kit de raccordement pour installation sur le toit ou à la base des baies individuelles			
	Profondeur 600, 800 ou 1200 mm		Profondeur 1000 mm	
	Sans filtre	Avec filtre	Sans filtre	Avec filtre
DP-VEx-02, 03	DP-VER-03	DP-VER-03F	DP-VER-031	DP-VER-031F
DP-VEx-04, 06	DP-VER-06	DP-VER-06F	DP-VER-061	DP-VER-061F
DP-VEx-09	-	-	DP-VER-091	DP-VER-091F

Remplacer x par N ou C

DESCRIPTION :

- Utilisé pour faire passer l'air dans la baie pour aider à son refroidissement
- De deux à neuf ventilateurs
- Variantes d'installation :
 - a) Dans montants 19" – horizontalement
 - b) Sur le toit ou à la base des baies individuelles
- Kit de connexion pour unité de ventilation requis pour installer un cadre sur le toit ou à la base

- Plage de température : -10 °C à +55 °C
- Le thermostat va de 0 à 60°C inclus (sans thermostat en option)
- Tension : 230 V/50-60 Hz (48 V CC en option)
- Catégorie de protection : selon EN 60 529, IP20
- Couleur : laqué RAL 9005 ;
- Solution standard avec ventilateurs AC DP-VEN-XX

- Version haut-de-gamme avec les ventilateurs EC DP-VEC-XX, plus efficaces
- Contenu du paquet :
 - Unité de ventilation avec pattes 19"
 - Thermostat
 - Câble d'alimentation électrique
 - Kit d'installation DP-MO-01

VENTILATEURS

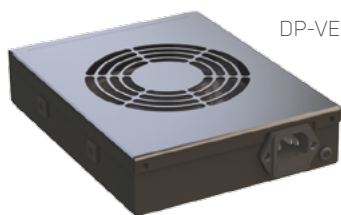

DP-VEN-01

- Insuffle de l'air dans les baies
- Deux versions
 - Avec thermostat et châssis métallique – DP-VE-01 (pour ouvertures VC)
 - Sans thermostat et châssis métallique – DP-VE-01 (pour ouvertures VH ou TH)

Code	Flux d'air (m³/h)	Courant assigné max. (A)	Puissance consommée (W)	Consommation annuelle d'électricité ¹ (kWh/an)	Retrait de chaleur possible ² (kW)	Paquet
VENTILATEURS AC STANDARDS						
Puissance spécifique du ventilateur (SFP) = 611 W/(m³/s)						
DP-VE-01	112	0.09	19	166	0.19	1 pièce
DP-VEN-01	112	0.09	19	166	0.19	1 pièce

¹ Pour fonctionnement continu

² Si la différence de température entre l'air aspiré et l'air rejeté de la baie équivaut à $\Delta t=5$ K

- Peut-être installée soit sur le côté, soit en haut de la baie murale
 - Perforation spéciale nécessaire – code de commande à rallonger :
 - a) VH pour 2 perforations latérales ou TH pour 2 perforation du capot supérieur ; les deux uniquement pour DP-VE-01
 - b) VC pour 2 trous au centre pour DP-VEN-01
 - Dans les plateaux supérieur et inférieur des baies de distribution, nécessite un plateau passe-câbles perforé DP-VE-ROV2 ou DP-VE-ROV4
- Contenu du paquet :
 - DP-VE-01 : Ventilateur avec grille, câble d'alimentation, 8 vis, 8 boulons
 - DP-VEN-01 : Ventilateur interne, câble d'alimentation, thermostat, 4 vis, 4 boulons

UNITÉ DE VENTILATION LÉGÈRE



DP-VEL-04

- Insuffle de l'air dans les baies pour aider à leur refroidissement
- Deux ou quatre ventilateurs AC
- Peut être installée sur le toit ou à la base des baies individuelles
- Kit de connexion pour unité de ventilation (inclus)
- Plage de température : -10 °C à 55 °C
- Gamme de thermostat (si inclus) : 0°C à 60°C
- Tension : 230 V/50-60 Hz
- Catégorie de protection : EN 60529, IP20
- Couleur : laqué RAL 9005 ;
- Contenu du paquet :
 - Unité de ventilation avec plaque de montage
 - Thermostat (si compris dans le modèle)
 - Câble d'alimentation électrique
 - Kit d'installation : 4 vis, 4 boulons

Code	Description	Paquet
DP-VEL-02	Unité de ventilation, 2 ventilateurs, avec thermostat, pour installation sur le toit ou à la base des baies profondes de 600, 800 et 1200 mm	1 pièce
DP-VEL-02B	Unité de ventilation, 2 ventilateurs, sans thermostat, pour installation sur le toit ou à la base des baies profondes de 600, 800 et 1200 mm	1 pièce
DP-VEL-02/100	Unité de ventilation, 2 ventilateurs, avec thermostat, pour installation sur le toit ou à la base des baies profondes de 1000, et mm	1 pièce
DP-VEL-02B/100	Unité de ventilation, 2 ventilateurs, sans thermostat, pour installation sur le toit ou à la base des baies profondes de 1000, et mm	1 pièce
DP-VEL-04	Unité de ventilation, 4 ventilateurs, avec thermostat, pour installation sur le toit ou à la base des baies profondes de 600, 800 et 1200 mm	1 pièce
DP-VEL-04B	Unité de ventilation, 4 ventilateurs, sans thermostat, pour installation sur le toit ou à la base des baies profondes de 600, 800 et 1200 mm	1 pièce
DP-VEL-04/100	Unité de ventilation, 4 ventilateurs, avec thermostat, pour installation sur le toit ou à la base des baies profondes de 1000, et mm	1 pièce
DP-VEL-04B/100	Unité de ventilation, 4 ventilateurs, sans thermostat, pour installation sur le toit ou à la base des baies profondes de 1000, et mm	1 pièce

Code	Flux d'air (m³/h)	Courant assigné max. (A)	Puissance consommée (W)	Consommation annuelle d'électricité ¹ (kWh/an)	Retrait de chaleur possible ² (kW)
DP-VEL-02	224	0.180	38	333	0.38
DP-VEL-04	448	0.360	76	666	0.76

¹ Pour fonctionnement continu

² Si la différence de température entre l'air aspiré et l'air rejeté de la baie équivaut à $\Delta t=5$ K

PRODUITS DE GESTION DES FLUX D'AIR

➤ La séparation mécanique de l'air chaud et de l'air froid dans les centres de données génère un plus grand rendement et une plus grande efficacité énergétiques. Une séparation correcte des deux zones permet d'atteindre des températures plus basses pour les ordinateurs et des températures plus hautes pour les machines de refroidissement.

ALLÉE CONFINÉE



PORTES COULISSANTES



PANNEAUX DE TOIT

ALLÉE CONFINÉE - SOLUTION FIXE

Portes

- Options des portes coulissantes :
 - Un système d'exploitation mécanique standard (chaque battant de porte est indépendant)
 - Un double système de synchronisation (les deux battants de porte bougent simultanément)
 - Un système automatique avec ouverture et fermeture électriques (à l'aide de boutons)
 - Un système automatique à logique complète (ouverture contrôlée, fermeture automatique)
 - Un système à fermeture automatique (à l'aide d'un système mécanique)
- Un obturateur peut être utilisé au lieu des portes pour fermer un côté de l'allée confinée

Toit

- Solutions disponibles pour baies 42, 45 et 48U et pour allées larges de 1000, 1200 et 1800 mm
- Les sections de toit (disponibles de 400, 600, 800, 900 et 1100 mm) sont boulonnées au-dessus des baies pour empêcher le mélange de l'air froid et de l'air chaud rejeté ; Cadre en tôle d'acier de 1,5 mm
- Les sections verticales disposent d'un panneau d'insertion pour adapter les baies de même hauteur
- Des panneaux de toit clairs en polycarbonate permettent une intégration facile des systèmes d'extinction de feu dans l'allée froide ; parois multiples en polycarbonate en option

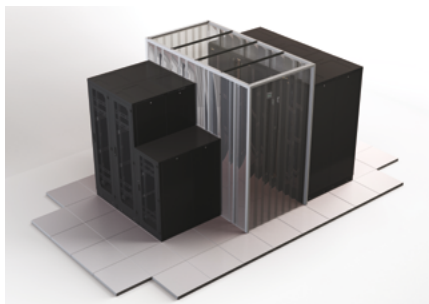

SOLUTION MODULAIRE - MCA

ALLÉE CONFINÉE - SOLUTION MODULAIRE

- Ce système d'allée confinée modulaire est la solution idéale pour les projets de rénovation nécessitant des rangées de baies de hauteurs et écarts différents (quand il manque des baies)
- À partir d'un design autoportant avec panneaux clairs ou multiparois en polycarbonate sur le toit
- Les sections de toit verticales disposent de bandes de PVC flexibles qui peuvent être facilement coupées de la taille nécessaire
- L'allée confinée modulaire est équipée de bandes de PVC flexibles à la place de la porte
- Disponible de 2300 mm et 2500 mm



Pour plus d'informations, veuillez contacter notre équipe ventes ou technique sur www.conteg.fr/contacts-fr

OBTURATEURS ET OBTURATEURS INSTALLATION RAPIDE 19"

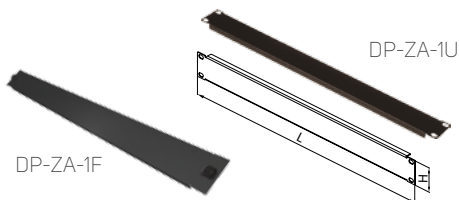

- Couvrent les emplacements vides dans la baie pour minimiser le flux d'air contourné, augmenter le rendement énergétique et améliorer l'apparence esthétique
- Hauteurs : 1, 2, 3, 5, 10 et 15U
- Couleur : laqué RAL 9005 ;
- Solution sans outils utilisant des attaches quart de tout
- Contenu du paquet :
 - DP-ZA-XU : obturateur
 - DP-ZA-XF : obturateur avec attaches

Code	H (en U)	Largeur	Paquet
DP-ZA-1U	1	19"	5 pièces
DP-ZA-2U	2	19"	5 pièces
DP-ZA-3U	3	19"	5 pièces
DP-ZA-5U	5	19"	5 pièces
DP-ZA-1F	1	19"	5 pièces
DP-ZA-2F	2	19"	5 pièces
DP-ZA-3F	3	19"	5 pièces
DP-ZA-5F	5	19"	5 pièces

Pour utilisation dans outil, code avec suffixe F

CADRE DE SÉPARATION D'AIR



CADRES DE SÉPARATION D'AIR

- Minimise le flux d'air détourné entre les zones chaude et froide d'une baie, ce qui améliore le rendement pour aider les solutions d'allée confinée
- Couleur : peinture pulvérisée RAL (RAL 7035 ou 9005 en standard)
- Contenu du paquet :
 - Jeu 1 : 2 pièces verticales, 2 pièces horizontales
 - Jeu 2 : 2 pièces horizontales, 1 brosse pour pièces verticales

Code	Profondeur de la zone froide (mm)	H (en U)	Utilisable pour	L (mm)	Montants compatibles	Paquet
DP-ROF-CW-42/80/15 ¹	150	42	RDF, RFS	800	Type L, type P (RSF)	1 pièce du jeu 1
DP-RSF-CW-42/60/15 ¹	150	42	RSF	600	Type T	1 pièce du jeu 1
DP-RSF-CW-42/80/15 ¹	150	42	RSF	800	Type U	1 pièce du jeu 1
DP-RSF-CWA-42/60 ¹	Variable	42	RSF, SERVEUR iSEVEN	600	Type A	1 pièce du jeu 1
DP-RSF-CWA-42/80 ¹	Variable	42		800	Type A	1 pièce du jeu 1
DP-RXF-CW-48/60/5	50	42-48	RSF, iSEVEN	600	Type L	1 pièce du jeu 2
DP-RXF-CW-48/80/5	50	42-48	RSF, RDF, iSEVEN	800	Type L	1 pièce du jeu 2

¹La hauteur (42U) peut être remplacée par 45 ou 48U

DÉFLECTEUR D'AIR



DÉFLECTEUR D'AIR AVEC VOLET POUR BAIE RDF



DÉFLECTEUR D'AIR POUR BAIE RDF/RSF

- Placés à la base de la baie, les déflecteurs servent à détourner l'air aspiré de la porte soulevée vers l'avant de la baie, en dirigeant l'air froid dans la zone froide
- Contenu du paquet :
 - DP-AFD-ROF-80/XXX/15 : 1 déflecteur, 1 gaine de câble, 4 boulons, 4 rondelles
 - DP-AFD-VF-XX : 1 volet, 4 DP-MO-01
 - DP-AFD-RSF-XX/15 : 1 déflecteur, 4 boulons, 4 rondelles

Code	Hauteur	P (mm)	Applicable	L (mm)	Paquet
DP-AFD-ROF-80/80/15	2U	800, 1200	RDF	800	1 jeu
DP-AFD-ROF-80/100/15	2U	1000	RDF	800	1 jeu
DP-AFD-VF-80	Grille à débit variable - 800		RDF	-	1 jeu
DP-AFD-RSF-60/15*	-	-	RSF	600	1 jeu
DP-AFD-RSF-80/15*	-	-	RSF/RDF	800	1 jeu

Remarque : Profondeur de zone froide : 150 mm

* En cas d'utilisation avec montants de type A, profondeur de zone froide min. : 220 mm

CHEMINÉE



CHEMINÉE



AUBE DIRECTRICE

- Conçue pour guider l'air chaud rejeté vers le plafond suspendu ; à compléter avec des kits d'attaches pour garantir une adhérence optimale entre la baie et le plenum chaud ; la hauteur peut être réglée de 750 à 1360 mm, selon les exigences du site.
- L'aube directrice est conçue pour améliorer l'effet d'aspiration naturelle de la cheminée, permettant le passage de câbles ; requiert un décalage minimum de 200 mm sur les montants arrière
- Contenu du paquet : plateau supérieur, cheminée, aube directrice

Code	Description	Paquet
DP-HPR-60/120-B	Conçue pour RSF-XX-60/120 ; couleur gris clair (RAL 7035)	1 jeu
DP-HPR-60/120-H	Conçue pour RSF-XX-60/120 ; couleur noire (RAL 9005)	1 jeu
DP-HPR-80/120-B	Conçue pour RSF-XX-80/120 ; couleur gris clair (RAL 7035)	1 jeu
DP-HPR-80/120-H	Conçue pour RSF-XX-80/120 ; couleur noire (RAL 9005)	1 jeu

PLATINE PASSE-CÂBLES 19 "

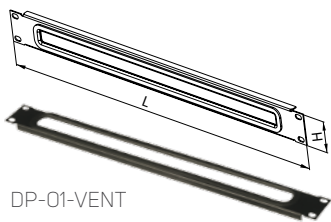

DP-01-VENT

- Permet le passage de câbles de l'avant vers l'arrière à travers les positions non utilisées dans les baies
- Hauteur : 1U
- Largeur : 19"
- Couleur : laqué RAL 9005 ;

Code	H (en U)	Largeur	Paquet
DP-01-VENT	1	19"	1 pièce

PLATINE PASSE-CÂBLES 19 " AVEC BROSSE

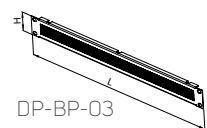

DP-BP-03

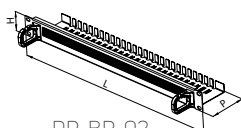

DP-BP-02

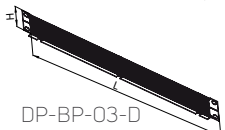

DP-BP-03-D



DP-BP-04

- Permet le passage de câbles de l'avant vers l'arrière à travers les positions non utilisées dans les baies, tout en aidant à minimiser le flux d'air détourné
- Options :
 - a) Avec broche d'un côté DP-BP-04 – utilisable pour ouvertures 19" de 2U sur les montants de type A (2 pièces)
 - b) Avec brosse DP-BP-03
 - c) Avec brosse, à doubles battants type Saloon - DP-BO-03-D
 - d) Avec brosse et gestion des câbles DP-BP-02 – panneau ventilé avec brosse et gestion de câbles (barre de gestion des câbles à l'arrière et deux anneaux guides-câbles de 40×50 mm sur les côtés)
- Hauteur : 1U
- Couleur : laqué RAL 9005

Code	H (en U)	Largeur	Profondeur (mm)	Paquet
DP-BP-02	1	19"	85	1 pièce
DP-BP-03	1	19"	–	1 pièce
DP-BP-03-D	1	19"	–	1 pièce
DP-BP-04	1	19"	–	1 pièce

SOLUTION DE FLUX D'AIR LATÉRAL (STS)

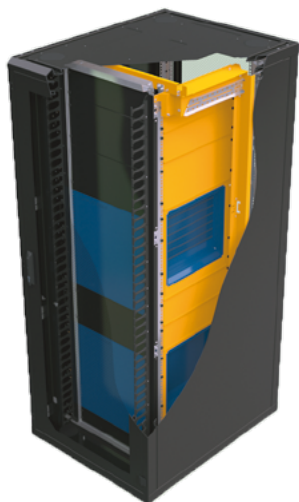

➤ Séparer les zones froide et chaude est le moyen le plus efficace d'améliorer le rendement des centres de données, dans le but d'atteindre la séparation parfaite de l'air froid et de l'air chaud dans chaque baie. Mais cela est très difficile dans les baies contenant différents composants informatiques, car les variations de direction du flux d'air constituent des obstacles majeurs. Conteg dispose de la solution pour gérer les composants de direction latéraux.

AVANTAGES PRINCIPAUX

- Solution technique unique pour les centres de données pour les équipements de flux d'air latéraux
- Permet de combiner plusieurs châssis avec diverses directions de flux d'air dans la baie
- Capacité maximale de volume de flux d'air
- Augmente la capacité informatique
- Conçue pour les produits de réseau à haut rendement

Code	Produit
SUPPORT DE FLUX D'AIR LATÉRAL	
RSF-42-80/100-WWWWA-SE1	RSF, 42U×800×1000, Solution S-t-S, Taille 1
RSF-42-80/120-WWWWA-SE1	RSF, 42U×800×1200, Solution S-t-S, Taille 1
RSF-42-80/120-WWWWA-SE2	RSF, 42U×800×1200, Solution S-t-S, Taille 2

Hauteurs de 45 et 48U disponibles du demande

DESCRIPTION :

- Largeur : 800 mm
- Profondeur : 1000 ou 1200 mm
- Portes ventilées à l'avant et à l'arrière, taux de perforation 86 %, serrure multipoint à profil DIN, clé 333
- Limite de charge jusqu'à 1000 kg, selon le type de cadre
- Montant de type P à gauche, avec possibilité d'installation verticale HDWM-VMR-42-12/10F
- Obturateurs pour déflecteur latéral inclus pour tous les emplacements
- Cadre de séparation d'air pour les zones chaude et froide
- Espace de 170 mm entre châssis et panneaux latéraux

- Barre de gestion de câble Haute Densité du côté avant droit pour gestion efficace des câbles (par défaut)
- Permet l'installation de composants de réseau pour dispositions spécifiques de centres de données :
 - Allée chaude/froide
 - Allée confinée
 - Solution avec cheminée
 - Boucle Modulaire Fermée (MCL)
- La canal de flux d'air augmente de volume pour l'aspiration latérale d'air (quand les faisceaux de câbles peuvent bloquer le châssis réseau)
- Les adaptateurs doivent être commandés séparément

- Permet de combiner plusieurs types de châssis réseau dans une même baie ; les adaptateurs pour châssis doivent être commandés séparément
- Les pièces de châssis réseau permettent la gestion des câbles uniquement du côté droit ; peut être utilisé avec HDWM-HM-3F pour guider les faisceaux de câbles de côtés opposés au-dessus et au-dessous du châssis vers un autre gestionnaire de câble installés – HDWM-VMR-42-12/10F.
- Le kit d'extension latérale agrandit la largeur de la baie pour permettre un plus grand volume d'air pour l'aspiration latérale d'air ; nécessaire pour certains types de châssis réseau

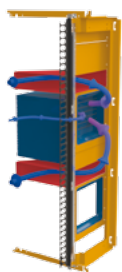

LATÉRAL AVEC DEUX CANAUX DE FLUX D'AIR

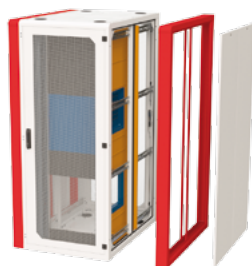

KIT D'EXTENSION LATÉRALE BAIÉ DE 1200 MM DE PROFONDEUR

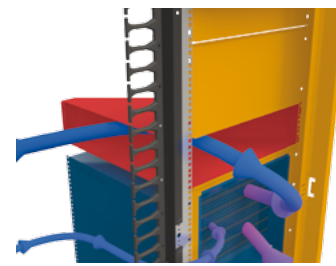

LATÉRAL AVEC DEUX CANAUX DE FLUX D'AIR

Support de flux d'air latéral - Accessoires		
Code	Description	Paquet
DP-STX-EXT-2-42*	Kit d'extension latérale de 100 mm pour flux d'air (baie de 42U de haut, 1200 mm de large)	1 pièce
DP-STX-EXT-2-45*	Kit d'extension latérale de 100 mm pour flux d'air (baie de 45U de haut, 1200 mm de large)	1 pièce
DP-STX-EXT-2-48*	Kit d'extension latérale de 100 mm pour flux d'air (baie de 48U de haut, 1200 mm de large)	1 pièce
DP-STX-1-SACH	Canal de flux d'air pour châssis latéral - Taille 1	1 pièce
DP-STX-2-SACH	Canal de flux d'air pour châssis latéral - Taille 2	1 pièce

* Quantité de commande min. : 2 pièces



05

SYSTÈMES
COMPLÉMENTAIRES

Système de surveillance de baie	96
RAMOS Ultra	97
RAMOS Optima	98
RAMOS Plus	98
RAMOS Mini	98
Accessoires	99
Système de contrôle d'accès (ACS)	100
RAMOS ULTRA ACS	100
Gâches électronique autonomes	101
CONTEG Pro Server (Logiciel de management)	102
Aegis DCIM	103
Solutions de écran-clavier-souris (KVM/LCD)	104
Système d'extinction local (LES-RACK)	105
PDU Intelligent & basique	106
Bandeau électrique basique	106
PDU Intelligent - Monitoré	107
PDU Intelligent - Managé	108
Types de prise et de plug	109

SYSTÈME DE SURVEILLANCE DE BAIE

	RAMOS ULTRA ACS	RAMOS Optima	RAMOS Plus / Plus GSM	RAMOS Mini
	Voir pages 97/100	Voir page 98	Voir page 98	Voir page 98
Adapté aux	centres de données et salles de serveurs	Baies multiples ou salle des serveurs	Baies simples ou multiples	Baies simples/Baies
Capteurs	8 / 2 ports intelligents (expansibles à 500 capteurs)	8 ports intelligents	4 ports intelligents	1 entrant, 1 sortant, jusqu'à 3 capteurs (T&H)
Communication	LAN : SNMP v1, v2 & v3 ; VPN ; Modbus GSM : avec modem GSM plug-in En série : RS485 (Modbus uniquement)	LAN : SNMP v1, v2	LAN : SNMP v1, v2 & v3 GSM : variante GSM uniquement	LAN : SNMP v1, v2 ; XML
Notifications	E-mails trappes SNMP SMS* MMS* Appel* Parole Appel & SMS Skype Commande de relais* Commande de porte* Redémarrage serveur / arrêt / réveil Et plus encore...	E-mails trappes SNMP Commande de sortie pour contact sec* Alarme & voyant* ou relais externe*	E-mails trappes SNMP Commande de sortie pour contact sec* Alarme & voyant* ou relais externe* (variante SMS et appel avec modem GSM intégré)	E-mails trappes SNMP Commande de sortie pour verrouillage* Alarme & voyant* ou relais externe*
Intégration à CONTEG Pro Server	Libre	Libre	Libre	Sous licence
AVANTAGES	Variabilité intelligente des ports Solution expansible Suivi d'appareils tiers Recensement des capteurs	Variabilité intelligente des ports	Variabilité intelligente des ports Supporte tous les accessoires intelligents Variante avec modem GSM intégré	Petit et facile Commande de relais manuelle
Paramètres				
Dimensions H×L×P	46×216×138 mm	46×216×138 mm	32×115×64 mm	28×66×66 mm
Tension	7,5 V CC / 12 V CC	7,5 V CC	12 V CC	5 V CC
Consommation en électricité.	5,025 Watt, 0,67 A	1,12 Watt, 0,15 A	1/1,5 W, 0,1/0,125 A	1 Watt, 0,2 A

* Requier les accessoires adaptés

INSTALLATION DE RAMOS ULTRA AVEC EXTENSEURS

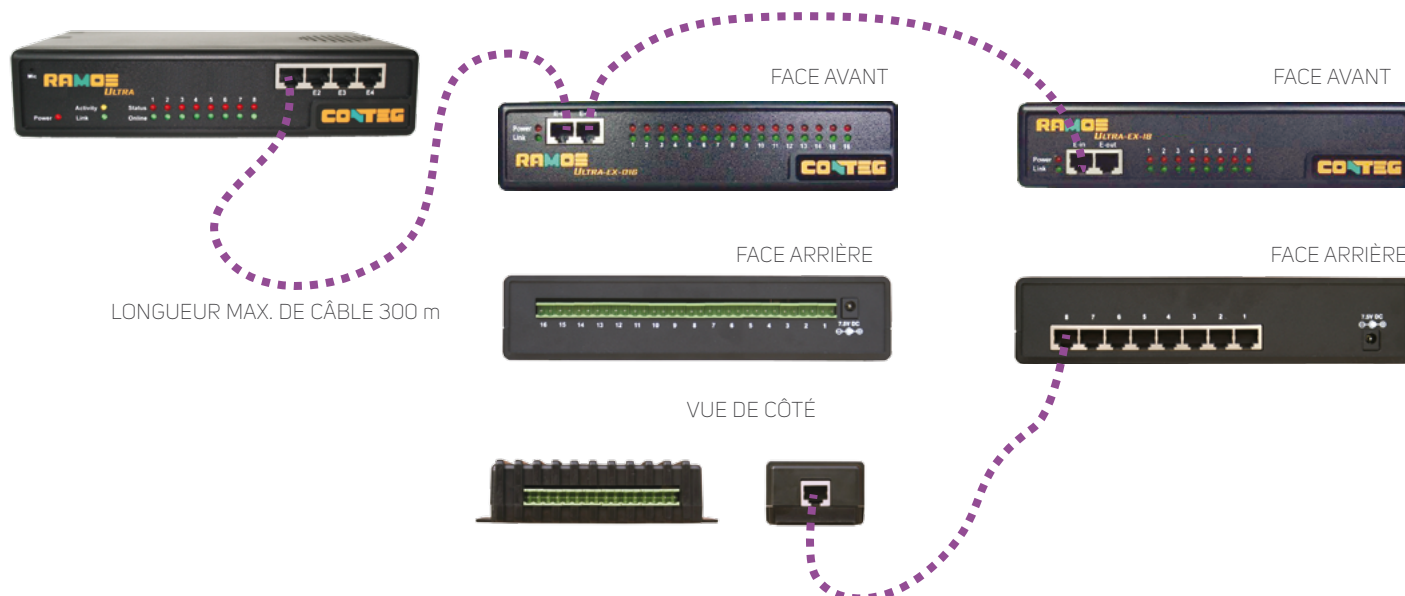

RAMOS ULTRA



➤ **RAMOS Ultra** est une excellente solution de suivi expansible pour les salles de serveurs et les centres de données – un excellent choix pour tous les modèles nécessitant le recensement des capteurs, des graphiques intelligents, des notifications intelligentes ou un portail GSM sans logiciel/application externe. Comprend une interface web ergonomique pour la configuration des capteurs, la collecte des données et des graphiques complets.

Code	Contenu du paquet
RAMOS ULTRA	Appareil de suivi Ramos Ultra, adaptateur secteur avec cordon d'alimentation UE, câble réseau croisé de 1,5 m, fourchette haute de 1U avec vis et CD d'installation
RAMOS ULTRA-EX-016	RAMOS Ultra Expander 016, adaptateur secteur avec cordon d'alimentation UE, fourchette haute 1U avec vis et câble LAN de 1,5 m
RAMOS ULTRA-EX-18	RAMOS Ultra Expander 18, adaptateur secteur avec cordon d'alimentation UE, fourchette haute 1U avec vis et câble LAN de 1,5 m
RAMOS ULTRA-EX-D64	RAMOS Ultra Expander D64, adaptateur secteur avec cordon d'alimentation UE, fourchette haute 1U avec vis et câble LAN de 1,5 m
RAMOS ULTRA-EX-D128	RAMOS Ultra Expander D128, adaptateur secteur avec cordon d'alimentation UE, fourchette haute 1U avec vis et câble LAN de 1,5 m
RAMOS ULTRA-EX-D192	RAMOS Ultra Expander D192, adaptateur secteur avec cordon d'alimentation, fourchette haute 2U avec vis et câble LAN de 1,5 m

DESCRIPTION :

- 8 ports intelligents à détection automatique ; peuvent être réglés en entrées ou sorties
- Contrôle jusqu'à 500 capteurs intelligents à l'aide de modules d'expansion (RAMOS Ultra-EX-016 et RAMOS Ultra-EX-18) ; chaîne connectée à 4 ports d'expansion
- Max. 300 m de câble de connexion (LAN Cat. 5/6) soit entre l'expanséur et RAMOS, soit entre les expanséurs
- Accessoires alimentés via des ports intelligents
- Les capteurs/détecteurs peuvent être ajoutés pour télécharger des images/plans pour améliorer le suivi visuel
- Protocole TCP/IP et serveur web embarqués
- Interface web interne sous Linux pour une configuration et une surveillance plus faciles
- Intégration du système de gestion de réseau
- Identifiant utilisateur/administrateur pour plus de sécurité (gestion des utilisateurs et des groupes)
- 80 capteurs virtuels pour le suivi de matériel tiers (via Modbus, SNMP, ping et autres)
- S'intègre aux systèmes de gestion de réseau via SNMP v1, v2 et Encrypted v3
- Prise en charge complète de Modbus : Modbus master/slave, Modbus RTU et Modbus TCP/IP
- Enregistrement intégré des données et des graphiques, en interne ou sur un OC à distance
- Interface web PHP permettant les changements d'utilisateurs finaux (ex.: traduction)
- Horloge avec batterie de sauvegarde pour la justesse de la date et de l'heure du système
- Caractéristiques de notifications intelligentes – e-mails et trappes SNMP, SMS/MMS, appel, parole et plus encore
- Peut accéder au modem externe GPRS/GSM, aux adaptateurs Bluetooth et Wifi

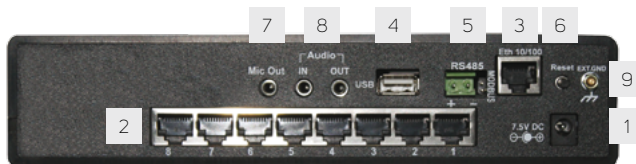

RAMOS Ultra - VUE ARRIÈRE	
1	alimentation électrique 7,5 V CC
2	8 ports de capteurs intelligents (RJ-45)
3	Ethernet base T 10/100 Standard
4	Port USB 2.0 pour adaptateurs GSM/GPRS, Bluetooth ou Wi-Fi
5	Connectivité Modbus – RS485
6	Bouton de réinitialisation (Reset)
7	Sortie de microphone int.
8	Entrée pour microphone ext. et sortie pour enceinte ext.
9	Terre externe



RAMOS Ultra - VUE DE FACE	
10	4 ports d'expansion
11	Microphone interne
12	LED d'indication d'alimentation
13	LED d'indication d'activité/liens
14	16 LED indiquant le statut en ligne des capteurs connectés

EXPANSEURS RAMOS Ultra / Ultra ACS :

RAMOS Ultra-EX-18

- Ajoute 8 ports intelligents pour accessoires intelligents

RAMOS Ultra-EX-016

- Ajoute 16 entrées de contact sec opto-isolés

RAMOS Ultra-EX-D64

- Ajoute 64 contacts secs (entrant/sortant) via 16 ports RJ-45 (chacun ayant 4 contacts secs)

RAMOS Ultra-EX-D128

- Ajoute 128 contacts secs (entrant/sortant) via ports 32 RJ-45 (chacun ayant 4 contacts secs)

RAMOS Ultra-EX-D192

- Ajoute 192 contacts secs (entrant/sortant) via ports 48 RJ-45 (chacun ayant 4 contacts secs)

RAMOS OPTIMA



VUE DE FACE



VUE ARRIÈRE

DESCRIPTION :

- 8 ports intelligents à détection automatique ; peuvent être réglés soit en entrées soit en sorties
- Tous les accessoires sont alimentés via des ports intelligents
- Communication via SNMP v1 et v2

➤ **RAMOS Optima** est un appareil de suivi précis, intelligent et rapide adapté à une ou plusieurs baies nécessitant 8 ports intelligents.

Code	Contenu du paquet
RAMOS OPTIMA	Appareil de suivi RAMOS Optima, 1 capteur de température avec câble de 30 cm, adaptateur secteur avec câble d'alimentation, câble réseau croisé de 1,5 m, attache de 1U de haut avec vis et CD d'installation

RAMOS Optima	
1	LED indicateur d'alimentation
2	LED indicateur d'activité/liens
3	16 LED indiquant le statut en ligne des capteurs connectés
4	8 ports de capteurs intelligents (RJ-45)
5	Ethernet base T 10/100 Standard
6	alimentation électrique 7,5 V CC

- Notifications via e-mail et trappes SNMP
- Protocole TCP/IP et serveur web embarqués
- Interface web interne sous Linux pour une configuration et une surveillance plus faciles
- Horloge avec batterie de sauvegarde pour la justesse de la date et de l'heure du système
- Syslog (interne/externe) et historique avec mesures de capteurs
- Intégration du système de gestion de réseau
- Identifiant sécurisé pour utilisateur et administrateur

RAMOS PLUS



DESCRIPTION :

- 4 ports intelligents à détection automatique ; peuvent être réglés soit en entrées soit en sorties
- Tous les accessoires sont alimentés via des ports intelligents

➤ **RAMOS Plus** est un modèle d'entrée de la gamme intelligente RAMOS, conçu pour l'utilisation dans des baies d'intérieur et d'extérieur. Disponible en options standard ou GSM, cette dernière avec modem GSM intégré et antenne externe. Quatre ports intelligents permettant de multiples types d'utilisation. Les ports intelligents améliorés sont compatibles avec une gamme complète d'accessoires, y compris RAMOS Ultra pour ports intelligents.

Code	Contenu du paquet
RAMOS PLUS	Appareil de suivi RAMOS Plus adaptateur secteur, câble réseau croisé de 1,5 m, attache avec vis et CD d'installation

- Communication via SNMP v1, v2 et v3
- Notifications via e-mail et trappes SNMP
- Protocole TCP/IP et serveur web embarqués
- Syslog et historique avec mesures de capteurs
- Intégration du système de gestion de réseau
- Identifiant sécurisé pour utilisateur et administrateur
- Modem GSM intégré en option disponible sur demande

RAMOS MINI



DESCRIPTION :

- Jusqu'à 3 capteurs de température et d'humidité (avec nouveau firmware)
- 1 entrée de contact sec
- 1 sortie (interrupteur de contact relais jusqu'à 50 V CC)
- Deux niveaux d'alarme par capteur

➤ **RAMOS Mini** est conçu pour être déployé dans une baie unique, pour un suivi de l'environnement interne et externe. Relié à un réseau, il signale n'importe où dans le monde le statut de capteurs déployés dans et autour des baies. À l'aide de trappes SNMP, il peut s'intégrer complètement à n'importe quel logiciel de gestion de réseau.

Code	Contenu du paquet
RAMOS MINI	RAMOS Mini, jusqu'à 3 capteurs (température et humidité), 1 entrée, 1 sortie, y compris RMS-ST-02, RMS-PW-05, support droit et d'angle, CD d'installation

- Alarme par e-mail et trappe SNMP vers plusieurs destinataires
- Interface web graphique intégrée pour la configuration et la surveillance des mesures
- Chaque capteur est livré complet avec un identifiant unique
- L'alarme se met à jour par e-mail et trappe SNMP ou par SMS (via le logiciel CONTEG Pro Server Software ou un logiciel tiers)
- Protocoles de communication ouverts (web, e-mail, SNMP, XML)
- Sécurité : mot de passe
- Vue graphique du point de données 255 en option

ACCESSOIRES

ACCESSOIRES INTELLIGENTS POUR RAMOS ULTRA, OPTIMA ET AUTRES

Code	Description	RAMOS		
		Ultra	Optima	Plus
RMS-I-ST	Capteur de température à câble unique de 30 cm ; peut être rallongé jusqu'à 30 cm (Cat. 5/6 LAN) via un coupleur Cat. 5 (inclus)	+	+	+
RMS-I-STH	Capteur de température et d'humidité à câble unique de 30 cm. humidité de 0 à 100 %. peut être rallongé jusqu'à 30 cm (Cat. 5/6 LAN) via un coupleur Cat. 5 (inclus).	+	+	+
RMS-I-STHB	Capteur de température et d'humidité inclus avec câble LAN de 1,5 cm gratuit. humidité de 0 à 100 %. peut être rallongé jusqu'à 300 cm (Cat. 5/6 LAN).	+	+	+
RMS-I-AF	Capteur de débit d'air avec câble LAN de 1,5 m (Cat.5). Alarme de marche/arrêt de flux d'air.	+	+	+
RMS-I-AS	Alarme et voyant lumineux avec câble LAN de 1,5 m (Cat.5). Alarme à 100 db et voyant clignotant à intervalles de 400 par minute. Le câble peut être rallongé jusqu'à 30 m (Cat. 5/6 LAN).	+	+	+
RMS-I-DE-01	Détecteur de fumée avec câble LAN de 1,5 m (Cat.5). Alarme de marche/arrêt du détecteur de fumée. Peut être connectée par contact sec quand une batterie 9 V est utilisée.	+	+	+
RMS-I-DE-02	Détecteur de mouvement PIR avec câble LAN de 1,5 m (Cat.5). Peut être connecté dans une chaîne allant jusqu'à 10 capteurs détecteurs de mouvements sur un seul port. angle de détection 60°. portée de détection de 3 m	+	+	+
RMS-I-DE-04	Détecteur d'eau localisée avec câble de 4,5 m. Extension maximum du câble : 60 m.	+	+	+
RMS-I-DE-06	Détecteur d'eau à câble de 3 m. Câble de communication LAN de 1,5 m (Cat. 5) inclus (longueur max. 30 m). Protège les équipements sensibles à l'eau de dommages potentiels. Détecte l'acide sulfurique en cas d'exposition à court terme. Les câble de capteur peut être rallongé via RMS-I-DE-06-EXT3.	+	+	+
RMS-I-DE-06-EXT3	Rallonge de 3 m pour câble de capteur pour RMS-I-DE-06 ; Extension maximum du : 50 m.	+	+	+
RMS-I-DE-07	Détecteur d'eau à câble de 3 m de long, câble de non-détection de 6 m et câble de connexion de 1,5 m ; (peut être rallongé par un câble LAN (Cat. 5e/6)	+	+	+
RMS-I-DE-07-EXT3	Rallonge de 3 m pour câble de détecteur pour RMS-I-DE-07 ; Extension maximum du : 50 m.	+	+	+
RMS-I-DRC	Contact sec avec câble de 4,5 m, entrée ou sortie ; fournit jusqu'à 20 mA quand il est utilisé en entrée. Plage de tension d'entrée : 0 à 5 V.	+	+	+
RMS-I-MK	Contact magnétique de la porte avec câble de 4,5 m (support de montage inclus). Extension maximum du : 300 m. Interrupteur marche/arrêt pour le contact.	+	+	+
RMS-I-PWR-NO	Capteur AC contrôlé par un relais ouvert normalement (110 V / 220 V). Câble LAN de 1,5 m inclus ; longueur maximum de 30 m. Fusible de 10 A intégré. Prises C13 et C14. Contrôle possible par tout capteur.	+	+	+
RMS-I-VC	Convertisseur de 4 à 20 mA avec câble LAN de 1,5 m (Cat.5). Recueille des valeurs analogues auprès d'un large éventail de capteurs.	+	+	+
RMS-I-CON	Coupleur RJ45-RJ45 (Cat. 5e) pour rallonge de câble de capteur, paquet de 10 pièces	+	+	+
RAMOS ULTRA-EX-D8-8	Le tableau d'expansion ajoute 8 contacts secs (entrant/sortant) à un même port intelligent (RJ45) ; chacun peut être configuré en entrée ou en sortie (jusqu'à 20 mA). Longueur maximum de câble de connexion (LAN Cat. 5/6) : 300 m.	+	-	+
RMS-U-DST	Capteur de température série avec câble LAN de 1,5 m (Cat.5). Jusqu'à 8 capteurs peuvent être connectés à un même capteur intelligent pour une longueur totale de câble de 150 m.	+	-	+
RMS-U-DST-8	Paquet de 8 pièces de RMS-U-DST	+	-	+
RMS-U-GSM	Modem USB (quadruple bande) avec câble audio pour connexion au RAMOS ULTRA	+	-	-*
RMS-U-GSM-3G	Modem USB 3G sans connexion audio	+	-	-*
RMS-U-RB-8	Boîte avec 8 contacts relais inverseurs pour le contrôle (manuellement ou via notification)	+	-	+

*Requiert le modèle GSM du RAMOS Plus

ACCESSOIRES RAMOS MINI :

Code	Description	Paquet
RMS-ST-02	1 capteur de température à câble unique de 3 m ; -10°C à +80°C	1 pièce
RMS-SH-02	1 capteur d'humidité à câble unique de 3 m ; de 0 à 100 % RH	1 pièce
RMS-STH-01	1 capteur de température et d'humidité à câble unique de 3 m ; -30°C à +80°C de 0 à 100 % RH	1 pièce
RMS-ST-04	Capteur de température de chaîne à câble de 3 m ; -10°C à +80°C	1 pièce
RMS-STH-02	Capteur de température et d'humidité en chaîne à câble de 3 m ; -10°C à +80°C de 0 à 100 % RH	1 pièce
RMS-DE-01	Détecteur de fumée optique*	1 pièce
RMS-DE-02	Détecteur de mouvement PIR	1 pièce
RMS-DE-04	Détecteur d'inondation*	1 pièce
RMS-DE-05	Double détecteur de verre cassé*	1 pièce
RMS-VS	Capteur de vibrations	1 pièce
RMS-MK-01	Contact de la porte magnétique avec patte de fixation et câble de 2,5 m	1 pièce
RMS-CON-04	Moyeu pour connecter deux capteurs à fil unique à un bus à fil unique	1 pièce
RMS-AS-01	Alarme avec alerte LED, 120 dB*	1 pièce
RMS-PWR-01	Boîtier électrique, appareil externe de commutation à distance jusqu'à 230 V 10 A, fonction de détection d'électricité	1 pièce
RMS-PW-05	Alimentation électrique universelle de 5 V CC	1 pièce
RMS-PW-12	Fiche UE d'alimentation électrique de 12 V CC pour accessoires	1 pièce

*Requiert une alimentation électrique externe de 12 V CC (ex.: RMS-PW-12)

SYSTÈME DE CONTRÔLE D'ACCÈS (ACS)

➤ La plupart des salles de serveurs et techniques sont confrontées au même problème : les techniciens ont besoin d'un accès physique illimité aux serveurs et autres équipements. Mais chaque groupe a des besoins différents, donc les droits d'accès individuels doivent être définis ; les régler et les maintenir peut être difficile et exiger beaucoup de temps.

RAMOS ULTRA ACS



➤ **RAMOS Ultra ACS** est une solution expansible de suivi et d'ACS pour les salles de serveurs et les centres de données. Les fonctions ACS requièrent notre CONTEG Pro Server pour paramétrer les privilèges d'accès et les utilisateurs, et elles comprennent toutes les fonctions de notre RAMOS Ultra standard – qui nécessitent capteurs, configuration, graphiques intelligents, notifications intelligents ou un portail GSM. Équipé d'une interface web ergonomique pour la configuration des capteurs, la collecte des données et les graphiques complets.

Code	Description
RAMOS ULTRA ACS	Unité de surveillance RAMOS Ultra ; 2 ports intelligents (entrant/sortant) ; 2 ports d'expansion sur le panneau avant ; 2 ports de lecture ACS ; 1 port de porte ACS ; 2 ports de lecture ACS Fingerprint ; 4 ports vidéo et 4 ports PTZ ; Modbus (RS-485) ; USB 2.0 pour connexion GSM, Bluetooth ou Wi-Fi ; adaptateur de courant avec cordon d'alimentation ; câble réseau croisé de 1,5 m ; fourchette haute de 1U avec vis et CD d'installation ; convertisseur pot de verrouillage inclus
RMS-ACS-U-RDU	Expanseur RAMOS Ultra ACS – Unité de porte de baie ; contrôle jusqu'à 100 Unités d'expanseurs RDU par RAMOS Ultra ; connexion en chaîne de 25 RDU maximum par port d'expansion ; 2 ports intelligents pour capteurs/détecteurs ; alimentation électrique avec câble électrique et câble LAN de 1,5 m inclus (requiert RAMOS Ultra / appareil principal Ultra ACS et CONTEG Pro Server pour paramétrage)

DESCRIPTION :

- Identique au RAMOS Ultra standard (page 97), sauf pour ce qui suit :
 - Contrôle grâce à des capteurs intelligents, jusqu'à 500, à l'aide de chaînes de modules d'expansion (RAMOS ULTRA-EX-016 et RAMOS ULTRA-EX-18) connectées à 2 ports d'expansion
 - 2 ports de capteurs intelligents à détection automatique, qui peuvent être paramétrés en entrées ou en sorties
 - 2 ports pour lecteurs de cartes ou claviers
 - 1 port pour verrou électronique ou électromagnétique
 - 2 port USB pour lecteurs fingerprint

- 4 ports USB vidéo et 4 ports de contrôle PTZ ;
- Des options de vérification multiples (ex.: fingerprint + PIN + carte) peuvent être utilisées pour l'accès

Unité de porte de baie (RDU) :

- Expanseur ACS
- Compatible avec RAMOS Ultra et RAMOS Ultra ACS
- 1 port (vert) de lecteur de carte/clavier
- 1 port (rouge) pour verrou électronique ou électromagnétique

- 2 ports (jaune) intelligents à détection automatique ;
- Connecté par des ports d'expansion RJ-45 selon la norme (câble Cat. 5 LAN)
- Facile à mettre en chaîne à l'aide de ports E-sortie (argent)/E-entrée (bleu) avec d'autres tableaux d'expansion
- Longueur maximum de 300 mm pour le câble de connexion (LAN Cat. 5/6) entre l'expanseur et RAMOS (ou entre les expanseurs) ; max. 25 RDU dans une même ligne d'expansion
- Alimentation électrique de 12 V CC (incluse)

EXEMPLES D'ACCESSOIRE

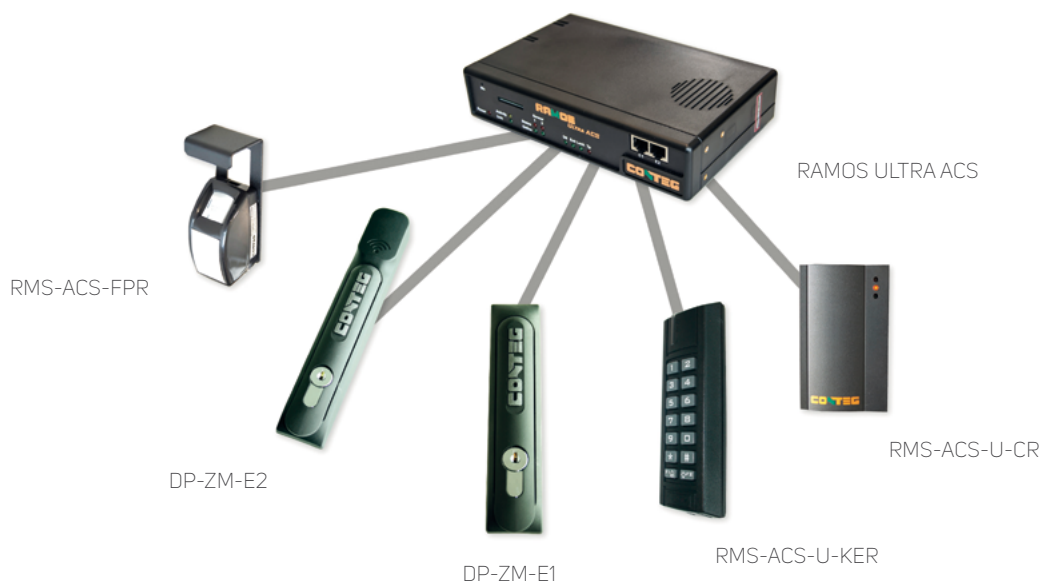

ACCESSOIRES ACS POUR RDU ET RAMOS ULTRA ACS :

Code	Description	Paquet
RMS-ACS-FPR	Lecteur Fingerprint pour unité RAMOS Ultra ACS ; comprend un câble et des pattes de montage	1 pièce
RMS-ACS-FPR-D	Lecteur USB fingerprint pour PC/serveur ; comprend un câble USB	1 pièce
RMS-ACS-DCR	Lecteur carte bureau uSB (format EM&HID 125 kHz avec câble USB) ; adapté à l'accès aux paramètres dans CONTEG Pro Server	1 pièce
RMS-ACS-U-CR	Lecteur de carte (format EM/HID 125 kHz) avec câble de 4,5 m	1 pièce
RMS-ACS-U-KER	Clavier avec lecteur de carte intégré (format EM 125 kHz) avec câble de 4,5 m	1 pièce
DP-ZM-EML-S	Verrou de porte électromagnétique (petit) avec câble de 3 m	1 pièce
DP-ZM-EML-S	Verrou de porte électromagnétique (grand – imperméable) avec câble de 3 m	1 pièce
DP-ZM-E1	Serrure électronique avec demi-cylindre à profil, câble de 4,5 m inclus	1 pièce
DP-ZM-E2	Serrure électronique avec demi-cylindre à profil et lecteur de carte intégré (EM&HID Prox format 125 kHz), câbles de 4,5 m inclus	1 pièce
RMS-CON-ACS	Moyeu pour connecter les verrous à l'unité de porte de baie (pour DP-ZM-E1 et DP-ZM-E2 uniquement)	1 pièce

MOYENS D'ACCÈS :

Code	Description	Paquet
RMS-ACS-EMT-10	étiquettes EM, 125 kHz	10 pièces
RMS-ACS-EMT-25	étiquettes EM, 125 kHz	25 pièces
RMS-ACS-EMT-10	Cartes EM, 125 kHz	10 pièces
RMS-ACS-EMT-25	Cartes EM, 125 kHz	25 pièces
RMS-ACS-HID-10	Carte HID Prox, 125 kHz	10 pièces
RMS-ACS-HID-25	Carte HID Prox, 125 kHz	25 pièces

GÂCHES ÉLECTRONIQUE AUTONOMES

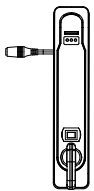

DP-ZM-ES-C

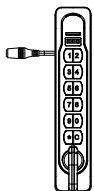

DP-ZM-ES-K

➤ **Le système de verrouillage électronique autonome** comprend un composant unique facilement montable sur un panneau standard, ce qui simplifie l'intégration de l'accès électronique dans les baies tout en éliminant la nécessité de câbles ou de connexion de composants séparés

Code	Description	Paquet
DP-ZM-ES-C	Verrou électronique autonome avec lecteur de carte 13,56 MHz ; boîtier de batterie inclus, vérification par carte uniquement	1 pièce
DP-ZM-ES-K	Verrou électronique autonome avec clavier ; boîtier de batterie inclus, vérification par PIN uniquement	1 pièce
DP-ZM-ES-PK	Clé de programmation pour verrou électronique autonome (rouge)	1 pièce
DP-ZM-ES-MK	Clé de gestionnaire pour verrou électronique autonome (noir)	1 pièce
DP-ZM-ES-UK	Clé d'utilisateur pour verrou électronique autonome (noir)	1 pièce
RMS-ACS-CMIF	Cartes classiques MIFARE®, 13,56 MHz	10 pièces

DESCRIPTION :

- Commande électrique de conception unique
- Supporte jusqu'à 20 cartes RFID (RMS-ZM-ES-C) ou codes PIN (RMS-ZM-ES-K)
- Code PIN de quatre à sept caractères
- Accès sans clé pour simplifier le contrôle d'accès
- Le composant unique facilite l'intégration, sans câbles
- Fonctionne avec trois piles AA (non fournies)

- Le fonctionnement à faible tension augmente la durée de vie des piles (50 000 cycles)
- Témoin LED fournissant des informations visuelles lors de la programmation et en cours de fonctionnement
- Mécanisme à serrure à pêne battant sécurisé
- Adapté au standard industriel de préparation de panneau 25x150

- Clé de programmation permettant un enregistrement simple et rapide
- Compatible avec 1 clé de programmation, jusqu'à 10 clés de gestionnaires et jusqu'à 10 clés d'utilisateurs
- Mécanisme de verrouillage à un point uniquement

SYSTÈMES COMPLÉMENTAIRES CONTEG PRO SERVER (LOGICIEL DE MANAGEMENT)



- **CONTEG Pro Server (CPS)** reprend les meilleures caractéristiques pour les systèmes environnementaux, de surveillance et de contrôle d'accès, et les combine en un package logiciel de gestion centralisé.
- Logiciel basé sur MS Windows (application serveur et client)
- Application ergonomique compatible avec les plupart des produits Conteg
- Conditions minimum matérielle d'utilisation serveur/client indiquées sur le site internet de Conteg (www.conteg.fr/logiciel-de-management-conteg-pro-server)

Code	Description
RMS-CPS	Logiciel CPS gratuit pour intégration avec RAMOS intelligent (comprends des licences gratuites pour 1 caméra IP, 1 capteur virtuel, 1 capteur Modbus, 1 CoolTeg Plus, 1 PDU et 1 Template)
RMS-CPS-VS	Ajoute un capteur virtuel à la licence CONTEG Pro Server
RMS-CPS-MS	Ajoute une capteur Modbus (via RAMOS Ultra RS-485 port) à la licence CONTEG Pro Server
RMS-CPS-CTP	Ajoute une unité CoolTeg Plus (communication via écran tactile) à la licence CONTEG Pro Server
RMS-CPS-PDU-1U	Ajoute une unité Conteg 1U PDU (communication via SNMP) à la licence CONTEG Pro Server
RMS-CPS-PDU-OU	Ajoute une unité Conteg OU PDU (communication via SNMP) à la licence CONTEG Pro Server
RMS-CPS-IP-CAM	Ajoute une caméra IP tierce à la licence CONTEG Pro Server
RMS-CPS-TMPL	Ajoute un appareil réseau (configuré par template) à la licence CONTEG Pro Server

DESCRIPTION :

- Intégration et gestion gratuites des solutions intelligentes RAMOS (Plus, Optima, Ultra et Ultra ACS)
- Centralise les appareils RAMOS en une application
- Supporte l'intégration directe d'appareils réseaux SNMP et Modbus TCP
- Supporte la vérification d'accès fingerprint (avec le nouveau RAMOS ultra ACS)
- Gestion d'accès – utilisateurs, groupes et historique d'accès
- Gestion de surveillance – capteurs, détecteurs, accès et surveillance vidéo
- Fonction de configuration personnalisable
- Compatible avec plusieurs types de caméras IP tierces et crée des archives d'événements
- Notifications sous formes d'alarmes/actions de plusieurs types
- Accès client au serveur personnalisable (accès de groupe pour utilisateurs multiples)
- Peut s'afficher sur des écrans personnalisables multiples
- Permet des calculs de base via les capteurs virtuels (synthèse & division)



CARTES DE SUIVI

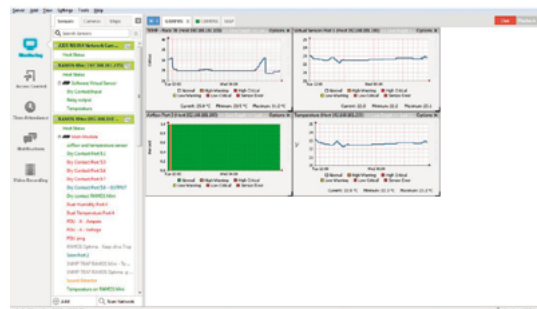

GRAPHIQUES DE SUIVI

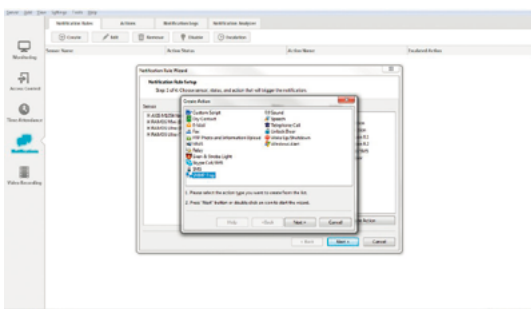

NOTIFICATIONS SONORES

Date	Heure	Utilisateur	Action	Statut
2012/01/12	10:00:00	Admin	Accès autorisé	OK
2012/01/12	10:05:00	Admin	Accès refusé	Erreur
2012/01/12	10:10:00	Admin	Accès autorisé	OK
2012/01/12	10:15:00	Admin	Accès refusé	Erreur
2012/01/12	10:20:00	Admin	Accès autorisé	OK
2012/01/12	10:25:00	Admin	Accès refusé	Erreur
2012/01/12	10:30:00	Admin	Accès autorisé	OK
2012/01/12	10:35:00	Admin	Accès refusé	Erreur
2012/01/12	10:40:00	Admin	Accès autorisé	OK
2012/01/12	10:45:00	Admin	Accès refusé	Erreur
2012/01/12	10:50:00	Admin	Accès autorisé	OK
2012/01/12	10:55:00	Admin	Accès refusé	Erreur
2012/01/12	11:00:00	Admin	Accès autorisé	OK
2012/01/12	11:05:00	Admin	Accès refusé	Erreur
2012/01/12	11:10:00	Admin	Accès autorisé	OK
2012/01/12	11:15:00	Admin	Accès refusé	Erreur
2012/01/12	11:20:00	Admin	Accès autorisé	OK
2012/01/12	11:25:00	Admin	Accès refusé	Erreur
2012/01/12	11:30:00	Admin	Accès autorisé	OK
2012/01/12	11:35:00	Admin	Accès refusé	Erreur
2012/01/12	11:40:00	Admin	Accès autorisé	OK
2012/01/12	11:45:00	Admin	Accès refusé	Erreur
2012/01/12	11:50:00	Admin	Accès autorisé	OK
2012/01/12	11:55:00	Admin	Accès refusé	Erreur
2012/01/12	12:00:00	Admin	Accès autorisé	OK

HISTORIQUE ACS

AEGIS DCIM

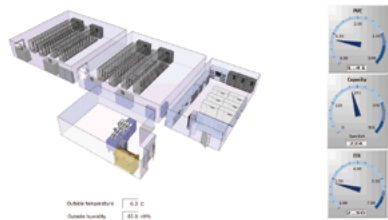

➤ Conteg a développé le système AEGIS DCIM qui recueille, analyse et signale toutes les informations pertinentes à l'aide des protocoles standardisés de communication des données. Grâce au DCIM, vous exercez un contrôle total sur votre datacenter.

➤ Les centres de données ont changé considérablement au fil des ans en raison de l'évolution de la technologie informatique, pour devenir le centre névralgique de l'entreprise d'aujourd'hui. L'efficacité est devenue un point important auprès des utilisateurs finaux, des décideurs politiques, des fournisseurs de technologie et des architectes du monde entier.

➤ Comprend un tableau de bord de performance en temps réel, avec des unités de mesure telles que PUE, EUE, EER, etc. Contrôle le statut des centres de données, signale des défaillances matérielles et les problèmes de température comme les excès d'humidité. AEGIS contrôle aussi les équipements stratégiques, ce qui améliore le PUE.

➤ Le PUE (Indicateur d'efficacité énergétique), développé par The Green Grid, est une unité de mesure pour les centres de données utilisée pour mesurer l'efficacité globale. Le PUE correspond à l'électricité totale utilisée par le bâtiment pour alimenter les installation informatiques (refroidissement, UPS en éclairage, par exemple) divisée par la consommation électrique totale des équipements informatiques. En général, les calculs PUE (par oppositions aux informations recueillies manuellement) sont effectués mensuellement. Les calculs manuels servent uniquement à la production de rapports. Pour améliorer le fonctionnement de votre centre de données, les unités de mesure doivent s'appuyer sur des informations en temps réel.

➤ Améliorer l'efficacité réduit à la fois les dépenses opérationnelles des centres de données (OPEX) et leur empreinte carbone, tout en garantissant une conformité globale du bâtiment avec les réglementations gouvernementales en vigueur et en développement. Le suivi et le contrôle des centres de données sont essentiels au maintien d'une disponibilité maximum de vos opérations délicates.

AEGIS DCIM

La DCIM (Gestion d'Infrastructure de Datacenter) AEGIS de Conteg est une application de surveillance complète pour la gestion des centres de données.

EFFICACITÉ DU DATACENTER

Améliorer l'efficacité réduit à la fois les dépenses opérationnelles des centres de données (OPEX) et leur empreinte carbone. Cela permet aussi au bâtiment de se conformer aux réglementations gouvernementales en vigueur et en développement.

INTÉGRATION À L'AIDE D'APPLICATIONS TIERCES

Le AEGIS DCIM de Conteg est conçu pour fonctionner avec tous les types d'appareils, d'équipements et de logiciels tiers. Permet

de communiquer avec des bases de données telles que SAP BAPI (Business Application Programming Interface), MS SQL server 2008, My SQL, Oracle, MS Access, ODBC, OLEDB et Grid Control (outil d'exploration de données permettant OPC et SNMP). Complètement personnalisable, selon les besoins individuels de chaque client.

SOLUTIONS FLEXIBLE

La gestion d'infrastructure AEGIS de Conteg s'adapte à toutes les scénarios et répond aux besoins des projets des centres de données sans tenir compte de leur taille ou de leur envergure.

INFORMATIONS TECHNIQUES

- Unités de mesure telles que PUE, EUE, EER, etc. indiquées sur le tableau de bord

- Alarme pour les défauts/défaillances matérielles et les problèmes de température, comme les surplus d'humidité
- Suivi et compte-rendus de la consommation électrique de l'équipement informatique – au niveau du bâtiment, de la rangée, de la baie ou de la prise
- Suivi de la charge du disjoncteur électrique, d'après les valeurs maximales réelles et quotidiennes
- Rapports relatifs à la puissance
- Accessibilité locale et à distance via un portail web standard
- Différents niveaux de sécurisation des données



Pour plus d'informations, veuillez contacter notre équipe ventes ou notre équipe technique : www.conteg.fr/contacts-fr

CONSOLES KVM

➤ **KVM** est une solution pour l'accès sécurisé aux grappes de serveurs nécessitant un accès universel simple.



K-SA-171



K-SA-171-S1601P-E



K-SA-171-C1601P-E



K-SA-171-S801P-E



K-SA-171-C3201P-E



K-SA-171-CIP3201P-E

DESCRIPTION :

- Conçu pour le déploiement dans les salles de serveurs, permettant un accès direct ou à distance aux serveurs individuels (ou à leurs cascades). La console permet de configurer et d'administrer les serveurs des principaux fabricants (IBM, HP, DELL, SUN et autres). Commutateur KVM intégré, console LCD (clavier et touch-pad inclus) dans un design compact (1U de haut).
- Deux types disponibles :
 - Sxxxx - DB15 - câble direct
 - Cxxxx - Cat.5 - dongle via câble à paire torsadée

ENSEMBLES KVM – TIROIR LCD et SWITCH KVM			
Code ³	Nombre et types de ports	Accès via IP	Description
K-SA-171-S801P-E	8 USB/PS2 ¹	-	jusqu'à 128 serveurs en cascade sur 8 niveaux
K-SA-171-S1601P-E	16 USB/PS2 ¹	-	jusqu'à 128 serveurs en cascade sur 8 niveaux
K-SA-171-C1601P-E	16 Cat 5 ²	-	jusqu'à 256 serveurs en cascade sur 8 niveaux
K-SA-171-C3201P-E	32 Cat 5 ²	-	jusqu'à 256 serveurs en cascade sur 8 niveaux
K-SA-171-CIP3201P-E	32 Cat 5 ²	oui	jusqu'à 256 serveurs en cascade sur 8 niveaux

¹ Comprend 8 câbles KVM (câbles supplémentaires à commander séparément)

² Clés USB, PS/2 ou cordons de Cat. 5 requis pour l'utilisation (à commander séparément)

³ L'ensemble KVM comprend un K-SA-171 de type LCD ; peut être remplacé par n'importe quelle solution LCD du tableau des TIROIRS LCD SEULS

SUPPORTS LCD

➤ **Les supports LCD** comprennent des écrans SAMSUNG haut-de-gamme (diagonale de 17" et 18"), permettant de replier l'écran lorsqu'il ne sert pas, afin que la hauteur totale de la console (y compris l'écran LCD) ne dépasse pas 1U. Comprend des montants conçus pour faciliter l'assemblage et l'extraction de la console KVM/LCD. Les supports Conteg KVM/LCD sont équipés d'un clavier complet (104 touches, pavé numérique inclus) et de la reconnaissance de la langue en option, touchpad inclus.

DESCRIPTION :

- Entrée PS/2 ou USB dans le support LCD (selon le type de borne de câble)
- Tous les tiroirs LCD comprennent un clavier anglais standard ; autres configurations disponibles sur demande
- Réglage de la langue en option (USA, GBR, JPN, DEU, FRA, ITA, RUS, ESP, CHN, KOR, DNK, CHE, NOR et localisation européenne)
- Équipé d'un touchpad (avec option trackball)
- Menu multilingue à l'écran
- Barres coulissantes à position fixe pour empêcher les mouvements pendant la frappe
- Raccordement facile à la console KVM
- Alimentation standard 230V ; 12, 24 et 48V en option

TIROIRS LCD SEULS										
Code	H (en U)	Dimensions LCD	Dimensions (mm)			Dimensions emballage compris (mm)			Poids (kg)	
			Larg.	P	H	Larg.	P	H	Poids	net
K-SA-171	1	17"	442	650	44	589	856	168	16	22
K-SA-191	1	19"	442	650	44	589	856	168	17	23
K-LKD-171	1	17"	442	650	44	589	856	168	15	21

Les supports LCD peuvent être combinés avec les différentes consoles KVM du portfolio Conteg. N'hésitez pas à nous contacter si vous ne trouvez pas le support LCD ou la console KVM que vous voulez. Les consoles et supports spéciaux ne sont pas compris dans l'offre standard.

SYSTÈME D'EXTINCTION LOCALE (LES-RACK)



➤ L'information est essentielle pour nous tous, donc la sécurité des données est primordiale. L'incendie représente l'une des menaces les plus dangereuses pour nos systèmes informatiques. La LES-RACK garantit la gestion rapide et efficace de tout incendie survenant dans la baie.

Code	Description
LES-RACK-M	Unité de détection, contrôle, évaluation, communication et extinction d'incendie.
LES-RACK-S	Détection, communication et extinction d'incendie

- LES-RACK est un système autonome et complètement automatique de détection et de protection contre les incendies (conçu pour une installation directe dans des baies de 19" avec IP30 ou plus) apportant une solution efficace pour les serveurs et les baies de télécommunication et de contrôle. LES-RACK-M est livré équipé d'un système automatique complet de détection d'incendie, de contrôle, d'évaluation, de communication et d'une unité d'extinction. Les plus grosses baies et unités adjacentes doivent être protégées avec des unités auxiliaires LES-RACK-S supplémentaires comprenant des systèmes de détection, de communication et d'extinction d'incendie.
- LES-RACK utilise du gaz propre pour remplir l'espace protégé jusqu'à l'extinction complète de l'incendie. L'unité est constituée de cylindres métallique remplis d'agent HFC-236fa Hexafluoropropane, conformément au TUPO (Technical Institute of Fire Protection, organisme d'autorisation 221), et pressurisé par du gaz propulseur.
- Chaque système LES-RACK est équipé de détecteurs d'incendie optiques, qui – pour éliminer les fausses alertes – sont interconnectés en dépendance à deux boucles et connectés à une unité d'évaluation et de contrôle. L'unité de contrôle intégrée indique le statut actuel du système, tout en contrôlant et évaluant l'unité d'extinction. Le système LES-RACK-M permet la communication avec le panneau de contrôle d'incendie du bâtiment (FACP), auquel il indique le statut – pré-alarmer, alarme et extinction – pendant le déroulement du processus.

Caractéristiques de LES-RACK	Valeur	Caractéristiques de LES-RACK	Valeur
Largeur d'unité	483 mm / 19"	Alimentation électrique	max. 40 VA
Hauteur d'unité	105 mm / 2,5U	Indice de protection	IP30
Profondeur de base de l'unité	382 mm	Classe de blindage (pas d'interférences)	RO2
Extension de la profondeur totale de détection, selon la profondeur de l'équipement protégé	Max. 750 mm	Tension de la source principale d'alimentation	230 V ± 15 %
Poids du système	15,5 kg ± 3 %	Fréquence de la source principale d'alimentation	50 Hz
Poids de l'agent d'extinction	2 kg	Courant maximal fourni par la source principale	1,25 A
Classification des conditions environnementales (conformément à EN 60 721-3-3)	3 k5	Courant de veille	210 mA
Classe d'environnement	A	Consommation de courant pendant la pré-alarmer	300 mA
Plage de température de fonctionnement	-5 °C à 50 °C	Consommation de courant pendant l'alarmer	2 A
Humidité de l'air relative	95 % sans condensation	Courant max. consommé par les sorties en veille	40 mA
Pression atmosphérique	70 à 106 kPa	Courant max. consommé par les sorties pendant l'alarmer	0,5 A
Position de fonctionnement	Horizontal – position la plus élevée	Tension de sortie max. sur la borne X32 (recharge batt.)	13,7 V
Utilisation	Permanente	Courant max. de la borne X32 (recharge batt.)	200 mA
Pression de fonctionnement à 20° C	10 bar	Source d'alimentation de secours (150×94×65 mm)	12 V / 7,2 Ah
Pression de fonctionnement maximale	16 bar	Volume maximal protégé dans la baie (perforations - IP30 min.)	1,5 m ³
Blindage (conformément à ČSN EN 55022)	Appareil de classe B	Volume maximum de la baie protégée (fermée)	3 m ³

SYSTÈMES COMPLÉMENTAIRES

PDU INTELLIGENT & BASIQUE



PDU MONITORÉS

➤ La gamme de produits **Électriques intelligents et basiques de Conteg** comprend trois technologies différentes pour gérer les besoins des utilisateurs de matériel à forte densité.

AVANTAGES PRINCIPAUX

- Surveillance à distance le courant d'alimentation par bandeau par Ethernet et IP (gamme surveillée)
- Gère complètement les bandeaux d'alimentation et les groupes de bandeaux d'alimentation dans tout le réseau (gamme Gérée)
- Offre une combinaison de prises, y compris les prises de style national combinées aux prises industrielles, les entrées à ampérage élevé, et les modèles à courant monophasé et triphasé

BANDEAU ÉLECTRIQUE BASIQUE

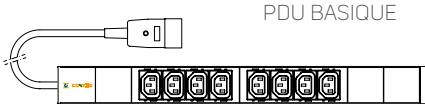

PDU BASIQUE

- Conçu pour des utilisations standard sans conditions de sécurité ou d'utilisation standard (voir ci-dessus). Alimente la baie avec fiabilité pour des environnements standard.
- Types :
 - a) support 19"
 - b) support 10"
 - c) Autonome
 - d) support vertical (OU)
- Types de prises : UTE, SCHUKO, UK, IEC320 C13, IEC320 C19
- Autres types de prises (combinés à une protection contre les surtensions et un ampèremètre) également disponibles
- Sortie d'alimentation :
 - SCHUKO, UTE, IEC320 C19 : 16 A, 250 V
 - UK : 13 A, 250 V
 - IEC320 C13 : 10 A, 250 V
- Entrée d'alimentation :
 - Tous types, avec cordon d'alimentation de 3 m
 - Plug pour PDU (prises britanniques)
 - Prise Schuko/UTE pour autres PDU

UNITÉ DE DISTRIBUTION D'ÉNERGIE BASIQUE – ENVIRONNEMENT STANDARD

Code	Montage	H (en U)	Sortie type	Qté	Protection contre les surtensions	Interrupteur
DP-RP-02-UK	10"	1	UK	2	–	–
DP-RP-03-UTE	10"	1	UTE	3	–	–
DP-RP-03-SCHU	10"	1	SCHUKO	3	–	–
DP-RP-06-UTESP*	19"	2	UTE	6	oui	oui
DP-RP-06-SCHUSP*	19"	2	SCHUKO	6	oui	oui
DP-RP-06-UTESP-F	Libre	–	UTE	6	oui	oui
DP-RP-06-SCHUSP-F	Libre	–	SCHUKO	6	oui	oui
DP-RP-06-UKS	19"	1	UK	6	–	oui
DP-RP-07-UK	19"	1	UK	7	–	–
DP-RP-08-UTES	19"	1	UTE	8	–	oui
DP-RP-08-SCHUS	19"	1	SCHUKO	8	–	oui
DP-RP-09-UTE	19"	1	UTE	9	–	–
DP-RP-09-SCHU	19"	1	SCHUKO	9	–	–
DP-RP-09-IECC19	19"	1	IEC320 C19	9	–	–
DP-RP-12-IECC13	19"	1	IEC320 C13	12	–	–
DP-RP-20-IECC19	Verticale	–	IEC320 C19	20	–	–
DP-RP-20-IECC13	Verticale	–	IEC320 C13	20	–	–
DP-RP-20-SCHUV	Verticale	–	SCHUKO	20	–	–
DP-RP-20-UTEV	Verticale	–	UTE	20	–	–

* Les panneaux peuvent contenir un filtre hF (modèles DP-RP-06-UTEPH, DP-RP-06-SCHUPH)



DP-RP-09-UTE



DP-RP-09-SCHU



DP-RP-12-IECC13

Les unités de distribution d'énergie basiques sont conçues pour les utilisations par forte densité et les applications serveur critiques. Ces modèles fournissent une alimentation fiable aux baies, à la fois dans des environnements standards et de serveurs blade.

UNITÉ DE DISTRIBUTION D'ÉNERGIE BASIQUE – ENVIRONNEMENTS SERVEUR BLADE

Code	Prise d'entrée	Longueur (m)	Sortie type 1	Quantité de prise type 1	Sortie type 2	Quantité de prise type 2	Puissance (A)	Montage	Dimensions (mm)		
									H	Larg.	P
IP-BA-308UK8C916	EN 60309	3	UK	8	C19	8	16	OU	860	44	44
IP-BA-312UK8C316	EN 60309	3	UK	12	C13	8	16	OU	985	44	44
IP-BA-308SH8C916	EN 60309	3	SCHUKO	8	C19	8	16	OU	722	44	44
IP-BA-312SH8C316	EN 60309	3	SCHUKO	12	C13	8	16	OU	777	44	44
IP-BA-308UT8C916	EN 60309	3	UTE	8	C19	8	16	OU	780	44	44
IP-BA-312UT8C316	EN 60309	3	UTE	12	C13	8	16	OU	865	44	44
IP-BA-320C34C916	EN 60309	3	C13	20	C19	4	16	OU	908	44	44
IP-BA-320C34C916	C20	3	C13	20	C19	4	16	OU	908	44	44
IP-BA-C08C300010	C14	3	C13	8	Aucun	0	10	1U	439	44	44
IP-BA-C08C300016	C20	3	C13	8	Aucun	0	16	1U	439	44	44
IP-BA-320C34C932	EN 60309	3	C13	20	C19	4	32	OU	1038	44	44
IP-BA-306C900011	EN 60309	3	C19*	6	Aucun	0	3x16	1U	439	44	44
IP-BA-306SH00011	EN 60309	3	SCHUKO	6	Aucun	0	3x16	1U	439	44	44
IP-BA-306UT00011	EN 60309	3	UTE	6	Aucun	0	3x16	1U	439	44	44
IP-BA-306C900022	EN 60309	3	C19*	6	Aucun	0	3x32	1U	439	44	145
IP-BA-318C36C911	EN 60309	3	C13	18	C19	6	3x16	OU	996	44	44
IP-BA-324C36C922	EN 60309	3	C13	24	C19	6	3x32	OU	1673	44	44

* prises C19 avec mécanisme de verrouillage (verrou CEI)

PDU INTELLIGENT - MONITORÉ

- Dispose d'un ampèremètre facile à lire (sur le bandeau de la prise), ainsi que de la capacité à gérer le courant d'alimentation des prises à distance par une connexion Ethernet. Les utilisateurs ont accès aux informations des Unités de distribution d'énergie (PDU) à un seul endroit.

Conçu pour des applications serveur critiques à forte densité, les PDU surveillés de Conteg fournissent une alimentation fiable à la baie pour les environnements standard et serveur blade.

- La version améliorée permet de mesurer la tension et la fréquence, de signaler le facteur

de puissance, l'électricité active et apparente et l'énergie principale consommée (en kWh). Calcule également les données d'émission carbone (empreinte CO₂) et le coût de la consommation d'énergie estimée.



PDU MONITORÉ

PDU INTELLIGENTS - MONITORÉS

Code	Prise d'entrée	Longueur (m)	Sortie type 1	Quantité de prise type 1	Sortie type 2	Quantité de prise type 2	Puissance (A)	Montage	Dimensions (mm)		
									H	Larg.	P
IP-DMI-008C300016	C20	x ¹	C13	8	x	x	16	1U	432	44	90
IP-DMI-021C33C916	C20	x ¹	C13	21	C19	3	16	OU	645	44	56
IP-DMI-314C32C932	EN 60309	3	C13	14	C19	2	32	OU	1245	44	56
IP-DMI-321C33C932	EN 60309	3	C13	21	C19	3	32	OU	1645	44	56
IP-DMI-321C33C911	EN 60309	3	C13	21	C19	3	3x16	OU	1778	44	56
IP-DMI-318C36C922	EN 60309	3	C13	18	C19	6	3x32	OU	1778	44	56

PDU INTELLIGENTS - MONITORÉS AMÉLIORÉS (kWh)

IP-DEI-008C300016	C20	x ¹	C13	8	x	x	16	1U	432	44	90
IP-DEI-321C33C932	EN 60309	3	C13	21	C19	3	32	OU	1645	44	56

¹ Les cordons d'alimentation d'ENTRÉE doivent être commandés séparément (voir tableau en page 109)

PDU INTELLIGENT - MANAGÉ



PDU MANAGÉ

- Le PDU à l'avant-garde de la fonctionnalité. Grâce à son microprocesseur de classe serveur, ce produit dispose de capacités de gestion et de suivi sans précédents (disponibles via le serveur web et le firewall intégré).
- Les prises individuelles marche/arrêt permettent le redémarrage à distance des serveurs
- Regroupement virtuel des prises pour le reboot simple click des serveurs multi-cordons
- Contrôle en un seul clic de baies entières ou de charges non critiques
- Surveillance du courant par prise (POM)
- Séquencement des sorties pour le redémarrage définissable par l'utilisateur
- Conçu pour des applications serveur critiques à forte densité, les PDU gérés de Conteg fournissent une alimentation fiable aux baies pour les environnements standard et serveur blade.
- La version améliorée permet de mesurer la tension et la fréquence, de signaler le facteur de puissance, l'électricité active et apparente et l'énergie principale consommée (en kWh). Calcule également les données d'émission carbone (empreinte CO₂) et le coût de la consommation d'énergie estimée.

PDU INTELLIGENTS - MANAGÉS (MONITORÉS PAR PRISE DE SORTIE)

Code	Prise d'entrée	Longueur (m)	Sortie type 1	Quantité de prise type 1	Sortie type 2	Quantité de prise type 2	Puissance (A)	Montage	Dimensions (mm)		
									H	Larg.	P
IP-DMA-008C3POM16 ²	C20	x ¹	C13	8	x	x	16	1U	432	44	90
IP-DMA-308C9POM32	EN 60309	3	C19	8	x	x	32	1U	432	44	90

PDU INTELLIGENTS - MONITORÉS AMÉLIORÉS (KWH)

IP-DEA-308C9POM32	EN 60309	3	C19	8	x	x	32	1U	432	44	90
-------------------	----------	---	-----	---	---	---	----	----	-----	----	----

¹ Les cordons d'alimentation d'ENTRÉE doivent être commandés séparément (voir ci-dessous)

² POM (suivi par prise de courant) ; chacun mesuré séparément

PDU INTELLIGENTS - MANAGÉS (MONITORÉS PAR BANDEAU)

Code	Prise d'entrée	Longueur (m)	Sortie type 1	Quantité de prise type 1	Sortie type 2	Quantité de prise type 2	Puissance (A)	Montage	Dimensions (mm)		
									H	Larg.	P
IP-DMA-008C300016	C20	x ¹	C13	8	x	x	16	1U	432	44	90
IP-DMA-021C33C916	C20	x ¹	C13	21	C19	3	16	0U	1778	44	56
IP-DMA-314C32C932	EN 60309	3	C13	14	C19	2	32	0U	1245	44	56
IP-DMA-321C33C932	EN 60309	3	C13	21	C19	3	32	0U	1778	44	56
IP-DMA-318C36C911	EN 60309	3	C13	18	C19	3	3x16	0U	1778	44	56
IP-DMA-318C36C922	EN 60309	3	C13	18	C19	3	3x32	0U	1778	44	56

PDU INTELLIGENTS - MANAGÉS AMÉLIORÉS (KWH)

IP-DEA-008C300016	C20	x ¹	C13	8	x	x	16	1U	432	44	90
IP-DEA-314C32C932	EN 60309	3	C13	14	C19	2	32	0U	1245	44	56

¹ Les cordons d'alimentation d'ENTRÉE doivent être commandés séparément

Pattes pour installation verticale des PDU

Code	Description
DP-RP-VM-01	Pattes pour montage vertical des unités de distribution d'électricité 19" sur cadres PREMIUM/OPTIMAL
DP-RP-VM-02	Pattes pour montage des unités verticales de distribution d'électricité DP-RP-20-XX sur cadres PREMIUM/OPTIMAL
DP-RP-VM-06	Supports pivotants pour montage des PDU DP-RP-XX et IP-XXX verticales sur cadres PREMIUM/OPTIMAL, kit pour 1 PDU
DP-RP-VM-07	Pattes pour montage de PDU IP-DXX verticale sur baie RSF et iSEVEN SERVER avec montants de type A, kit pour 1DP-RP-20-XX PDU
DP-RP-VM-08	Pattes pour montage de PDU IP-BA verticale sur baie RSF et iSEVEN SERVER avec montants de type A, kit pour 1DP-RP-20-XX PDU
DP-RP-VM-12	Pattes universelles pour montage vertical de PDU IP-BA, IP-D ou IP-S dans le rack avec montants type L, P et A, set pour 1 PDU

Remarque : Tous les PDU sont fournis avec pattes d'installation standard. Tous les PDU de base disposent de pattes (similaires à celles utilisées pour l'installation horizontale) pouvant pivoter à 90° au cache d'extrémité plastique. Les PDU intelligents disposent soit de pattes (pour installation horizontale) soit de plaquettes plates (pour fixation verticale) aux montants 19".



Pour trouver notre dernière liste de produits incluant votre modèle de PDU intelligent idéal, rendez-vous sur www.conteg.fr ou consultez votre Responsable des Ventes Conteg local.

TYPES DE PRISE ET DE PLUG



UK

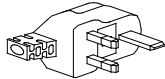

UK (BS 1363)



IEC320 C13

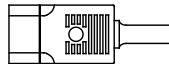

IEC320 C14



IEC320 C19

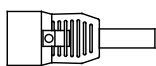

IEC320 C20



SCHUKO

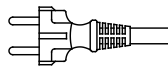

SCHUKO - ALLEMAGNE



UTE



UTE - FRANCE



EN60309 16A MONOPHASÉ

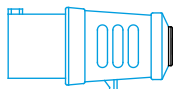

EN60309 32A MONOPHASÉ

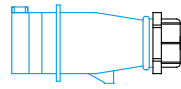

EN60309 32A TRIPHASÉ

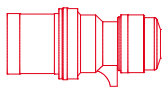

EN60309 16A TRIPHASÉ

CORDONS D'ALIMENTATION D'ENTRÉE POUR PDU INTELLIGENTS

Code	Type entrée-sortie	Longueur
IP-C-C9SH25	de IEC 320 C19 vers Schuko (prise)	2.5 m
IP-C-C93025	de IEC 320 C19 vers EN 60309 (1x16 A)	2.5 m
IP-C-C9C225	de IEC 320 C19 vers IEC 320 C20	2.5 m

Remarque : compatible avec IP-DMI et IP-DMA

CORDONS D'ALIMENTATION DE SORTIE POUR PDU INTELLIGENTS

Code	Type entrée-sortie	Longueur
IP-C-C9C218	de IEC 320 C19 vers IEC 320 C20	1,8 m
IP-C-C3C405	de IEC 320 C13 vers IEC 320 C14	0,5 m
IP-C-C3C410	de IEC 320 C13 vers IEC 320 C14	1,0 m
IP-C-C3C418	de IEC 320 C13 vers IEC 320 C14	1,8 m

Remarque : compatible avec IP-DMI et IP-DMA

INSERTS DE VERROUILLAGE

Code	Description	Paquet
IP-C-FC13	Insert de serrure emmanchable pour prise C13	50 pièces
IP-C-FC19	Insert de serrure emmanchable pour prise C19	50 pièces
IP-C-PL20	Insert de serrure emmanchable pour entrée C20	50 pièces
DP-RP-LC-C3	Clips de blocage pour DP-RP-12-IECC13	12 pièces

COMMENT LIRE LE CODE POUR LES UNITÉS ÉLECTRIQUES INTELLIGENTES

IP - 1. - 2. 3. 4. 5. 6. 7.

Exemple de Code correct :

IP - DMI - 3 21 C3 3 C9 11

1. TECHNOLOGIE BANDEAU D'ALIMENTATION	
Code	Options
BA	Basique
DMI	Monitoré (sur IP)
DMA	Managé
DEI	Monitoré amélioré
DEA	Managé amélioré

2. TYPE DE PLUG D'ENTRÉE (sur le cordon électrique d'entrée)	
Code	Options
0	Pas de câble, Entrée C20 uniquement
C	IEC C20
3	EN 60309

3. NOMBRE DE PRISES TYPE 1

4. TYPE DE PRISES TYPE 1	
Code	Options
UK	UK
SH	SCHUKO
UT	UTE (France)
C3	C13
C9	C19

5. NOMBRE DE PRISES TYPE 2

6. TYPE DE PRISES TYPE 2	
Code	Options
C3	C13
C9	C19

7. LIMITE DE BANDEAU

Code	Options
16	16 A
32	32 A
11	11 kW (3x16 A)
22	22 kW (3x32 A)

The background features a teal color palette with various technical components. On the left, there are vertical metal rails with hexagonal fasteners. The central and right portions show perforated metal plates, likely part of a server rack or industrial equipment. The overall aesthetic is clean and technical.

06

ACCESSOIRES

Étagères	112
Étagères fixes allégées 19" dp-pt	112
Étagères fixes 19" dp-po	112
Étagères fixes charge lourde 19" dp-pz	112
Étagères coulissantes 19" dp-po-v	113
Étagères coulissantes charge lourde 19" dp-pz-v	113
Rails de montage	113
Tiroir coulissant 19" dp-dd	114
Plateau coulissant pour clavier 19" dp-pv	114
Plateau rabattable pour clavier 19" dp-pv	114
Adaptateurs 21"	114
Produits fibre optique	115
Coffret optique fixe 19"	115
COFFRETS OPTIQUES COULISSANTS 19"	116
COFFRETS OPTIQUES À MONTAGE MURAL	116
Panneaux de brassage	117
Panneaux 19" pour réglettes de raccordement 110 positions	117
Panneaux de brassage 19" pour modules keystone	117
Panneaux de brassage 19" pour modules LSA-plus	117
Barres de mise à la terre	118
Attaches de câbles/Barre de mise à la terre pour panneau de brassage	118
Panneau 19" avec Barre de mise à la terre, Barre de mise à la terre, Rail de mise à la terre	118
Socles modulaires	119
Jeu de coins, Jeu de panneaux latéraux	119
Socles pour baies profondes de 1200 mm & Optimisation de l'espace	120
Kits de montage et d'assemblage	121
Autres	122
Supports 19" pour montage mural, roulettes et pieds	122
Unités d'éclairage, Protection de câbles dans les ouvertures	123

ÉTAGÈRES

ÉTAGÈRES FIXES ALLÉGÉES 19" DP-PT

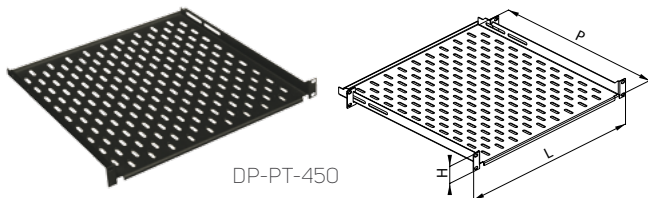

- Tôle d'acier de 1,5 mm
- Supports de fixation inclus
- Couleur : laqué RAL 9005
- Limite de charge max. 20 kg avec charge équilibrée ; limite maximum de charge réduite à 25 % lorsque installé sur une paire de montants verticaux avant uniquement (profondeur d'étagères de 150, 250 et 350 mm)
- Patte de fixation plus longue DP-PO-PD disponible
- Contenu du paquet : 1 étagère, 2 pattes arrière

Code	H (en U)	Larg.	P (mm)	Dist. Min.-max. ¹	Dist. Max. ²	Paquet
DP-PT-150	1	19"	150	75-121	370	1 pièce
DP-PT-250	1	19"	250	125-221	470	1 pièce
DP-PT-350	1	19"	350	175-321	570	1 pièce
DP-PT-450	1	19"	450	225-421	670	1 pièce
DP-PT-550	1	19"	550	275-521	770	1 pièce
DP-PT-650	1	19"	650	325-621	870	1 pièce
DP-PT-750	1	19"	750	375-721	970	1 pièce
DP-PT-850	1	19"	850	425-821	1070	1 pièce

¹ Entre pattes standard avant et arrière (en mm)

² Entre pattes standard avant et arrière – avec DP-PO-PD (en mm)

ÉTAGÈRES FIXES 19" DP-PO

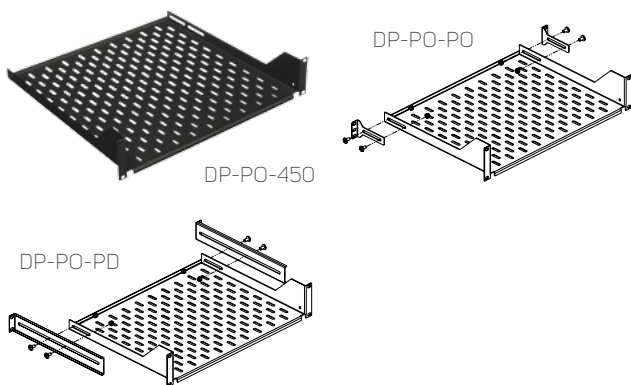

- Tôle d'acier de 2 mm
- Pattes de fixation en option
- Couleur : laqué RAL 9005
- Limite de charge max. 60 kg avec charge équilibrée (avec supports de fixation - à commander séparément) ; limite de charge réduite à 25 % lorsque installé sur une paire de montants verticaux avant uniquement (profondeur d'étagères de 150, 250 et 350 mm)
- Contenu du paquet :
 - DP-PO-xxx : 1 étagère
 - DP-PO-Px : 2 pattes de fixation

Code	H (en U)	Larg.	P (mm)	Dist. Min.-max. ¹	Dist. Max. ²	Paquet
DP-PO-150	1	19"	150	75-180	385	1 pièce
DP-PO-250	1	19"	250	125-265	470	1 pièce
DP-PO-350	2	19"	350	230-380	585	1 pièce
DP-PO-450	2	19"	450	260-480	685	1 pièce
DP-PO-550	2	19"	550	360-580	785	1 pièce
DP-PO-650	2	19"	650	460-680	885	1 pièce
DP-PO-750	2	19"	750	560-780	985	1 pièce
DP-PO-850	2	19"	850	660-880	1085	1 pièce

¹ Entre pattes standard avant et arrière (en mm)

² Entre pattes standard avant et arrière – avec DP-PO-PD (en mm)

SUPPORTS DE FIXATION

Code	Type	Pack	Longueur (mm)	H (en U)
DP-PO-PO	Standards	1 paire	88	1
DP-PO-PD*	Allongés	1 paire	298	1

* Compatible avec DP-PO-xxx, DP-PT-xxx

ÉTAGÈRES FIXES CHARGE LOURDE 19" DP-PZ

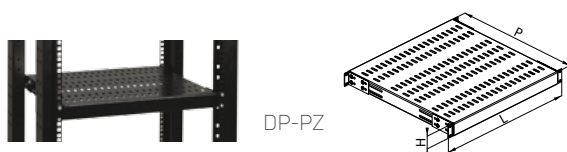

- Tôle d'acier de 2 mm, renforcée avec des barres métalliques
- Quatre pattes de fixation (pour installation sur montants verticaux) incluses
- Couleur : laqué RAL 9005
- Limite de charge max. 100 kg avec charge équilibrée
- Contenu du paquet : 1 étagère, 4 pattes, 16 vis M6, 16 boulons M6

Code	H (en U)	Larg.	P (mm)	Distance Min.-max. ¹	Paquet
DP-PZ-450	1	19"	450	113-463	1 pièce
DP-PZ-550	1	19"	550	213-563	1 pièce
DP-PZ-650	1	19"	650	313-663	1 pièce
DP-PZ-750	1	19"	750	413-763	1 pièce
DP-PZ-850	1	19"	850	513-863	1 pièce

¹ Entre pattes standard avant et arrière (en mm)

ÉTAGÈRES COULISSANTES 19" DP-PO-V

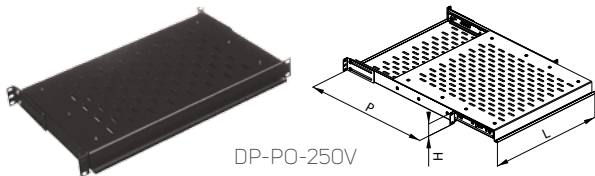

DP-PO-250V

- Tôle d'acier de 1,5 mm
- Hauteur : 1U
- Équipées d'une paire de rails télescopiques latéraux
- Supports de fixation inclus
- Couleur : laqué RAL 9005
- Limite de charge max. 25 kg avec charge équilibrée ; limite maximum de charge réduite à 25 % lorsque installé sur une paire de montants verticaux avant uniquement (profondeur d'étagères de , et mm : 250 et 350 mm)
- Contenu du paquet : 1 étagère, 2 pattes arrière, 4 vis M5

Code	H (en U)	Larg.	P (mm)	Dist. Min.-max. ¹	Extraction max.	Paquet
DP-PO-250V	1	19"	271	155-370	160 mm	1 pièce
DP-PO-350V	1	19"	371	255-470	260 mm	1 pièce
DP-PO-450V	1	19"	471	355-570	325 mm	1 pièce
DP-PO-550V	1	19"	571	455-670	410 mm	1 pièce
DP-PO-650V	1	19"	671	555-770	485 mm	1 pièce
DP-PO-750V	1	19"	771	655-870	520 mm	1 pièce

¹Entre pattes standard avant et arrière (en mm)

ÉTAGÈRES COULISSANTES CHARGE LOURDE 19" DP-PZ-V

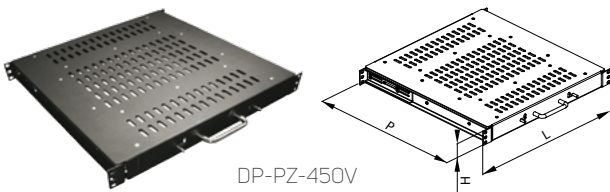

DP-PZ-450V

- Tôle d'acier de 2 mm et 2,5 mm
- Hauteur : 1U
- Extraction max. 450 mm
- Couleur : laqué RAL 9005
- Limite de charge max. 80 kg avec charge équilibrée
- Contenu du paquet : 1 étagère

Code	H (en U)	Larg.	P (mm)	Distance Min.-max. ¹	Paquet
DP-PZ-450V	1	19"	471	296-507	1 pièce
DP-PZ-550V	1	19"	571	406-607	1 pièce

¹Entre pattes standard avant et arrière (en mm)

RAILS DE MONTAGE

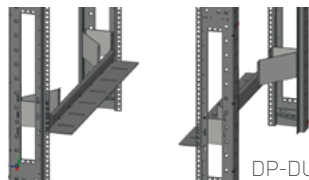

DP-DU-75S-800

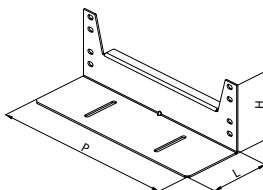

DP-DU

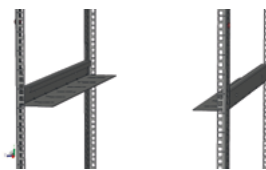

DP-DU-75S-600

H – 88 MM (2U)
L – 80 MM

- Tôle d'acier de 2 mm
- Installable sur trous latéraux de montants verticaux (avec kit de montage DP-MO-01, non inclus)
- Couleur : laqué RAL 9005
- L'espace entre rails refroidit efficacement les appareils actifs
- Limite de charge max. 50 kg avec charge équilibrée
- Contenu du paquet :
 - DP-DU-xxxx : 2 rails de fixation
 - DP-DU-S75 : 2 rails de support, 4 pattes pour rails de 800 mm, 36 vis M5, 16 écrous flottant M5
- Compatibles avec les montants de type L ; autres informations sur demande

Baie	DP-DU max.
RDF 80/80	700
RDF 80/100	900
RSF 60/80	700
RSF 60/100	900
RSF 80/80	700
RSF 80/100	900
Rx7 60/60	500
Rx7 60/80	700
Rx7 60/100	900
Rx7 80/80	700
Rx7 80/100	900

Remplacer x avec i ou M

RAILS DE MONTAGE			
Code	Distance entre montants verticaux avant et arrière de type L (mm)	Profondeur (mm)	Paquet
DP-DU-300	296	242	1 paire
DP-DU-400	396	342	1 paire
DP-DU-500	496	442	1 paire
DP-DU-600	596	542	1 paire
DP-DU-700	696	642	1 paire
DP-DU-800	796	742	1 paire
DP-DU-900	896	842	1 paire
DP-DU-1000	996	942	1 paire
DP-DU-S75 *	740	692	1 paire

* Limite de charge de 100 kg pour 600 et 800 mm de large

TIROIR COULISSANT 19" DP-DD

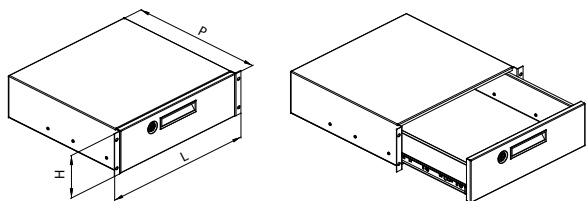

- Tôle d'acier de 1,25 et 1,5 mm
- Hauteur : 3U
- Extraction max. 280 mm
- Couleur : laqué RAL 9005
- Limite de charge max. 10 kg avec charge équilibrée ;
- Contenu du paquet : 1 tiroir

Code	H (en U)	Larg.	P (mm)	Paquet
DP-DD-03	3	19"	430	1 pièce

PLATEAU COULISSANT POUR CLAVIER 19" DP-PV

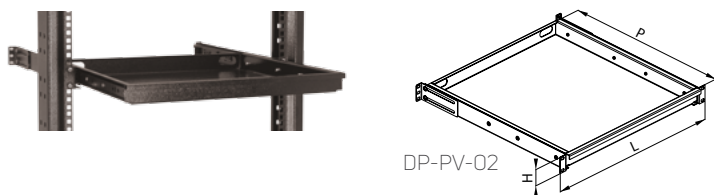

- Tôle d'acier de 1,5 mm
- Clavier de largeur 400 mm et hauteur 36 mm max.
- Profondeur de l'étagère : 480 mm
- Extraction max. 330 mm
- Couleur : laqué RAL 9005
- Supports de fixation inclus
- Pattes de fixation DP-PV-PD pour installation dans baies de 800 et 1000 mm de profondeur (en option)
- Contenu du paquet : 1 support de clavier, 2 pattes arrière, 4 vis M5, 1 bande velcro autocollante

Code	H (en U)	Larg.	P (mm)	Paquet
DP-PV-02	1	19"	480	1 pièce

PLATEAU RABATTABLE POUR CLAVIER 19" DP-PV

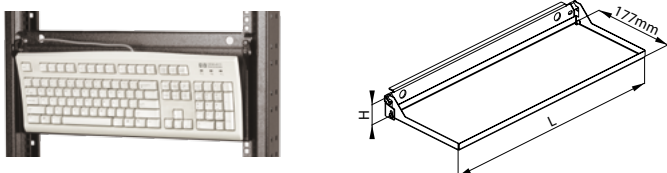

- Permet de placer le clavier face aux montants verticaux coulissants
- Dimensions max. du clavier 480x175 mm
- Couleur : laqué RAL 9005
- Hauteur : 1U
- Fixer le clavier à l'étagère à l'aide du velcro autocollant – 8 pièces de 12x25 mm (inclus)
- Contenu du paquet : 1 support de clavier, 1 bande velcro autocollante

Code	H (en U)	Larg.	Paquet
DP-PV-01	1	19"	1 pièce

ADAPTEURS 21"

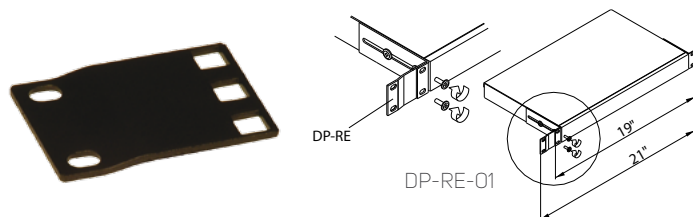

- Permet d'utiliser des équipement 19" dans des baies de 21"
- Couleur : laqué RAL 9005
- Contenu du paquet : 1 adaptateur

Code	H (en U)	Paquet
DP-RE-01	1	1 pièce
DP-RE-02	2	1 pièce
DP-RE-03	3	1 pièce

PRODUITS FIBRE OPTIQUE

COFFRET OPTIQUE FIXE 19"

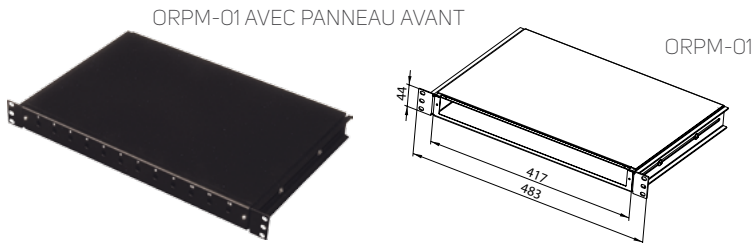

Code	H (en U)	Larg.	P (mm)	Description	Paquet
ORPM-01	1	19"	300	Fixe	1 pièce

- Type : fixe
- Hauteur : 1U
- Panneaux avant modulaires non compris (voir ci-dessous)
- Jusqu'à 24 positions pour connecteurs FO
- Le panneau avant doit être choisi et commandé séparément
- Ouvertures d'entrée de câble à l'arrière
- Les trous non utilisés peuvent recevoir des caches
- Installé dans des baies avec des supports réglables
- Kit d'installation pour cassettes d'épissure et organisateur interne (inclus)
- Large gamme d'accessoires (en option)
- Couleur : laqué RAL 9005
- Contenu du paquet :
 - ORPM-01 : 1 boîtier de fibre optique, 2 supports de câble, 2 pattes 19", 4 vis M5, 2 vis M4
 - OR-xxxx : 1 panneau avant



ACCESSOIRES POUR COFFRETS OPTIQUES		
Code	Description	Paquet
ORO-K2000	Cassette d'épissure	1 pièce
ORO-PG11	Presse-étoupe PG11	10 pièces
ORO-PG16	Presse-étoupe PG16	10 pièces
ORO-ZPG11	Cache d'orifice de presse-étoupe PG11	10 pièces
ORO-ZPG16	Cache d'orifice de presse-étoupe PG16	10 pièces
ORO-01	Organisateur avant pour ORPM	1 pièce
ORO-02	Organisateur avant pour ORVM	1 pièce
ORO-03	Organisateur arrière	1 pièce

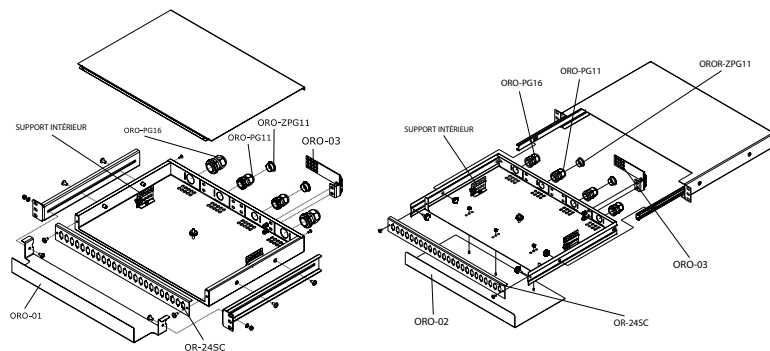

TYPES DE PANNEAUX AVANT MODULAIRES					
Code	Nombre de trous pour les couplages FO				Paquet
	8	12	16	24	
OR-xxST	oui	oui	oui	oui	1 pièce
OR-xxSC	oui	oui	oui	oui	1 pièce
OR-xxDSC	oui	oui	oui	oui*	1 pièce
OR-xxFC	oui	oui	oui	oui	1 pièce
OR-xxFCD	oui	oui	oui	oui	1 pièce

* Sans numérotage et trous pour vis

Remarque : toutes les dimensions sont en mm

COFFRETS OPTIQUES COULISSANTS 19"

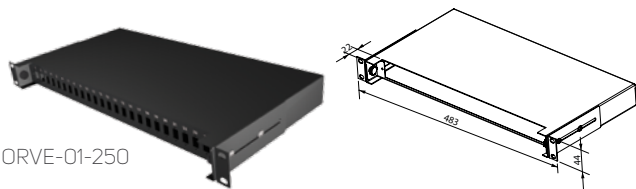

ORVE-01-250

- Utilisées pour terminer les câbles optiques dans les baies
- Type : coulissant
- Hauteur : 1U
- Panneaux avants modulaires non compris – voir tableau page 115
- Jusqu'à 24 positions pour connecteurs FO
- Le panneau avant doit être choisi et commandé séparément
- Ouvertures d'entrée de câble à l'arrière
- Les trous non utilisés peuvent recevoir des caches
- S'installe dans les baies avec deux supports à glissières
- Kit d'installation pour cassettes d'épissage et organisateur interne (ORVM-01 uniquement)
- Large gamme d'accessoires (en option)
- Couleur : laqué RAL 9005
- Contenu du paquet :
 - ORVM-01 : 1 boîtier fibre optique, 2 supports de câble, 2 vis M4
 - ORVE-01-250 : 1 boîtier fibre optique, 2 pattes 19", 6 vis M4

Code	H (en U)	Larg.	P (mm)	Description	Paquet
ORVM-01	1	19"	320	Coulissant	1 pièce
ORVE-01-250	1	19"	250	Coulissant	1 pièce

COFFRETS OPTIQUES À MONTAGE MURAL

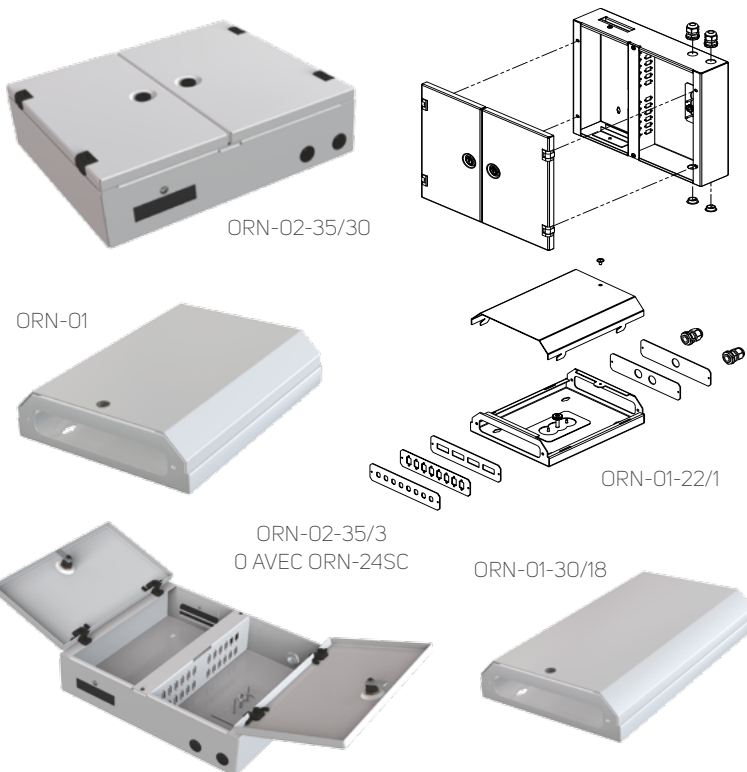

Code	Type	L x H (mm)	Paquet
ORN-01-30/18	Simple	300x180	1 pièce
ORN-01-22/18	Simple	220x180	1 pièce
ORN-02-35/30	Double	350x300	1 pièce

PANNEAUX POUR COFFRETS OPTIQUES À MONTAGE MURAL		
ORN-01-30/18 et ORN-01-22/18	ORN-02-35/30	Paquet
ORN-M-8ST	ORN-24ST	1 pièce
ORN-M-8SC	ORN-24SC	1 pièce
ORN-M-4DSC	ORN-12DSC	1 pièce
ORN-M-1PG	ORN-24FC	1 pièce
ORN-M-2PG	ORN-12FCD	1 pièce
ORN-M-8FC	-	1 pièce
ORN-M-4FCD	-	1 pièce

- Boîtiers d'épissage de fibre optique muraux (utilisés pour terminer les câbles optiques)
- Types :
 - a) double – taille 350x300 mm ; équipé de porte double battant avec serrure
 - b) simple – taille 300x180 mm ou 220x180 mm
- Panneaux modulaires avec trous de couplage – voir tableau ci-dessous (à commander séparément)
- En double boîtier d'épissage FO jusqu'à 24 positions pour les adaptateurs ST, SC, FC, 12 DSC ou FCD
- En simple boîtier d'épissage FO jusqu'à 8 positions pour les adaptateurs ST, SC, FC, 4 DSC ou FCD
- Les trous non utilisés peuvent recevoir des caches
- Entrée de câble via couplage PG (PG 9 pour ORN-01 et PG 11 pour ORN-02)
- Kit d'installation pour cassette d'épissage (ORO-K2000) inclus
- Couleur : laqué RAL 7035
- Contenu du paquet :
 - ORN-01-xx/xx : 1 boîtier WM (boîtier à couvercle), 1 vis M4, 4 vis M3, 1 boulon M5
 - ORN-02-xx/xx : 1 boîtier WM (boîtier à 2 portes), 2 PG11 avec boulons, 2 couvercles d'ouverture pour PG, 2 vis M4, 1 boulon M5
 - ORN-M-xxxx, ORN-xxxxx : 1 panneau

TYPES DE TROUS POUR CONNECTEURS FIBRE OPTIQUE :

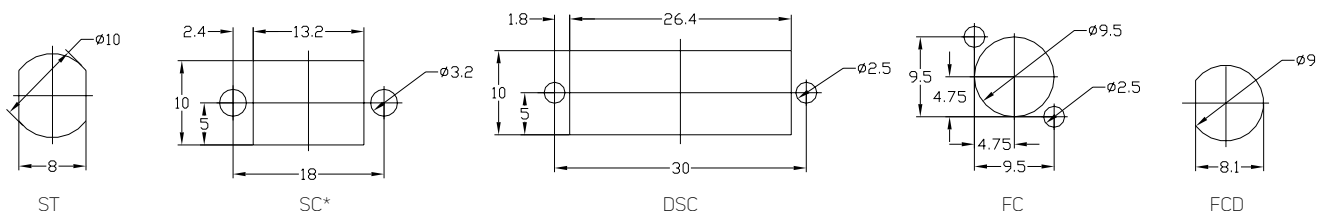

* Sert aussi pour le DUAL-LC (adaptateur requis)

Remarque : Dimensions en mm (avant laquage)

PANNEAUX DE BRASSAGE

PANNEAUX 19" POUR RÉGLETTES DE RACCORDEMENT 110 POSITIONS

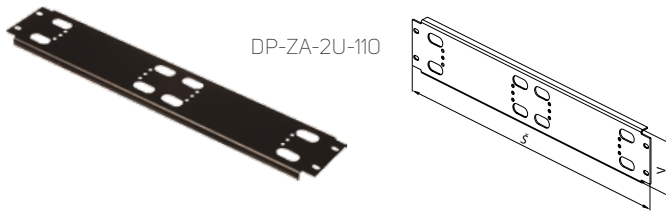

- Pour installation de 110 blocks de connexion dans la baies 19"
- Disponible en 2U et 4U
- Couleur : laqué RAL 9005
- Permet d'installer jusqu'à 100 paires de 2U de haut (gestion des câble comprise)
- Le paquet comprend des panneaux pour 100 blocks

Code	H (en U)	Pour		Paquet
		Réglotte 110 pos.	Panneau de man. des câbles	
DP-ZA-2U-110	2	1 pièce	1 pièce	5 pièces
DP-ZA-4U-110	4	2 pièces	2 pièces	5 pièces

PANNEAUX DE BRASSAGE 19" POUR MODULES KEYSTONE

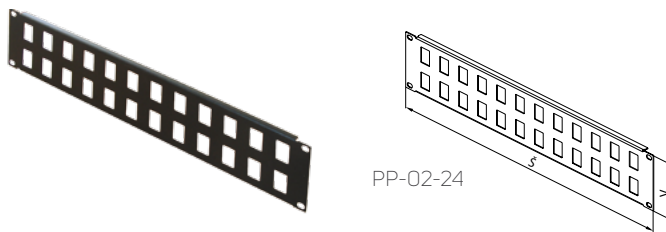

- Pour installation de modules de baies Keystone
- Disponible en 1U, 2U et 3U de hauteur
- Permettent d'installer jusqu'à 16 modules Keystone pour 1U de haut (trou de 16,7×24,3 mm)
- Couleur : laqué RAL 9005
- Chaque module requiert un adaptateur DP-KEY
- Contenu du paquet : 1 panneau pour Keystones

Code	H (en U)	Largeur	Nb de positions	Paquet
PP-01-16	1	19"	16	1 pièce
PP-02-24	2	19"	24	1 pièce
PP-02-32	2	19"	32	1 pièce
PP-03-48	3	19"	48	1 pièce

PANNEAUX DE BRASSAGE 19" POUR MODULES LSA-PLUS

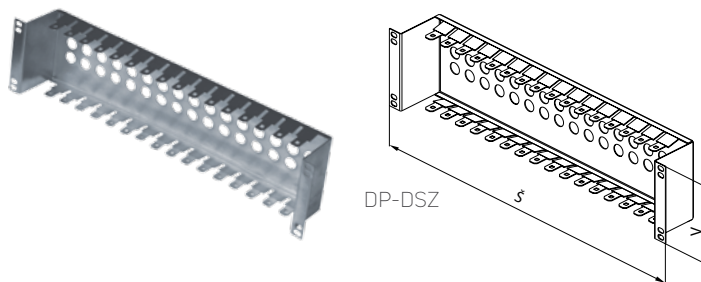

- Pour installation de modules LSA-PLUS (espacement de 96 mm)
- 16 positions pour 10 paires de modules LSA-PLUS
- Finition plaqué zinc
- Contenu du paquet : 1 panneau pour modules LSA-PLUS

Code	H (en U)	Largeur	Nb de positions	Paquet
DP-DSZ	2.5	19"	16	1 pièce

BARRES DE MISE À LA TERRE

ATTACHES DE CÂBLES/BARRES DE MISE À LA TERRE POUR PANNEAU DE BRASSAGE

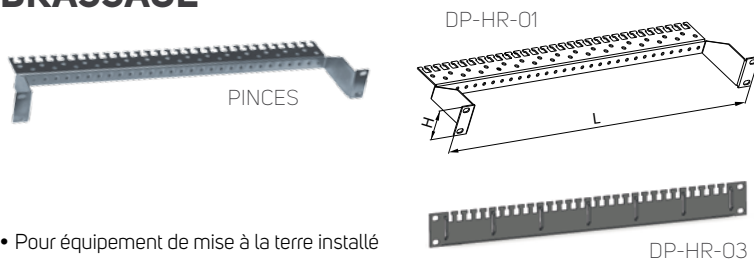

- Pour équipement de mise à la terre installé
- Hauteur : 1U et 2U
- Maintient les câbles avec des attaches de câbles ou du PVC
- Compatible avec l'utilisation d'une barre de mise à la terre
- Finition plaqué zinc
- Contenu du paquet :
 - DP-HR-01, DP-HR-02: 1 barre de mise à la terre
 - DP-HR-03 : 5 barre de mise à la terre, 5 kits de montage DP-MO-01

Code	Description	Paquet
DP-HR-01	Attaches de câbles 19" / Barre de mise à la terre pour panneau de brassage, 1U	1 pièce
DP-HR-02	Attaches de câbles 19"/Barre de mise à la terre pour panneau de brassage, 2U	1 pièce
DP-HR-03	Attaches de câbles 19" / câble de barre de mise à la terre / lot de câble, 1U	1 jeu

PANNEAU 19" AVEC BARRE DE MISE À LA TERRE



- Hauteur : 1U
- Rail de mise à la terre en cuivre à 5 attaches de mise à la terre (DP-ZE-CL) inclus
- Couleur : laqué RAL 9005
- Contenu du paquet :
 - DP-ZE-RAM : 1 rail de mise à la terre, 5 DP-ZM-CL
 - DP-ZE-CL : 1 attache de mise à la terre

Code	Description	Paquet
DP-ZE-RAM	Panneau 19" à rail de mise à la terre et 5 attaches	1 pièce
DP-ZE-CL	Attache de mise à la terre	1 pièce

BARRES DE MISE À LA TERRE

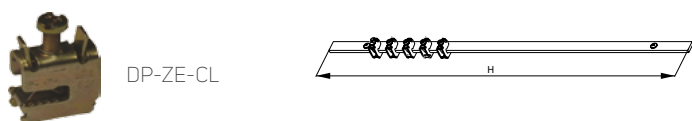

- Pour baies de hauteur 15 à 48U
- Barre de cuivre de 25x5 mm
- Kit d'installation pour montage de baie (inclus)
- Contenu du paquet : 1 barre de mise à la terre, 5 attaches DP-ZM-CL, 4 vis M5, 4 boulons M5

Code	H (en U)	Longueur (mm)	Paquet
DP-UL-15U	15	667	1 pièce
DP-UL-21U	21	933	1 pièce
DP-UL-27U	27	1200	1 pièce
DP-UL-33U	33	1467	1 pièce
DP-UL-42U	42	1867	1 pièce
DP-UL-45U	45	2000	1 pièce
DP-UL-48U	48	2134	1 pièce

RAIL DE MISE À LA TERRE



- 22 bornes pour diamètres de câbles de :
 - ø 1 à 10 mm² – conducteur solide
 - ø 1 à 6 mm² – conducteur isolé
- Tension nominale – 230/400 V
- Courant nominal – 40 A
- Kit de montage pour installation (soit sur le cadre, soit sur les montants)
- Câble de terre de 6 mm² avec cosse M8, 500 mm de long
- Conforme à la caractéristique standard LG-19
- Contenu du paquet : 1 rail de mise à la terre, 2 supports plastiques, 2 vis M5

Code	Description	Paquet
DP-ZE-ER24	Rail de mise à la terre, 8x8 mm, 22 bornes, 40 A, câble de terre	1 pièce

SOCLES MODULAIRES



➤ Des **socles** sont installés en tant qu'éléments à la fois esthétiques et de stabilisation au lieu de pieds ou de roulettes. Lorsqu'un filtre est utilisé, le socle fournit une quantité suffisante d'air filtré. Peut aussi servir au rangement des câbles.

- S'utilise avec les séries de baies PREMIUM et ISEVEN (RDF, RSF, RSB, RI7 et RM7)
- Hauteur : 100 mm
- Couleur : peinture pulvérisée RAL (RAL 7035 ou 9005 en standard)
- Livrée non-assemblée ; accessoires et instructions d'assemblage inclus
- Composé de :
 - un jeu de coins
 - un jeu de panneaux latéraux

JEU DE COINS POUR SOCLE

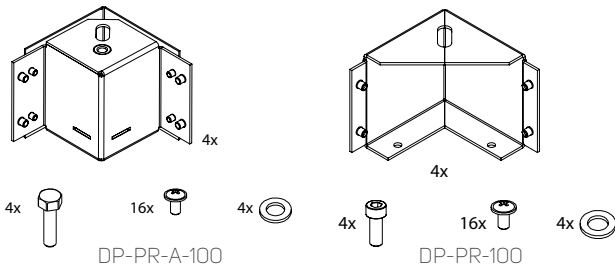

- Sert pour tous les types de baies autonomes
- Trois types disponibles :
 - a) DP-PR-100 : hauteur fixe de 100 mm ; pour charge totale (équipement IT + baie) de 800 kg maximum au total (valable aussi pour les baies de 1200 mm de profondeur, avec limite de charge de 1000 kg maximum)
 - b) DP-PR-HL-100 : hauteur fixe de 100 mm pour charge totale (équipement IT + baie) de 800 kg et plus
 - c) DP-PR-A-100 : hauteur fixe de 100 mm, équipé de pieds ajustables ; pour une charge totale (équipements IT + baie) jusqu'à 1700 kg
- Contenu du paquet : 4 coins de socle, 4 vis M10, 16 vis M5

Code	Limite de charge (kg)*	Paquet
DP-PR-100	800	1 jeu de 4 pièces
DP-PR-A-100	1700	1 jeu de 4 pièces
DP-PR-HL-100	1700	1 jeu de 4 pièces

* Limite de charge pour jeu (4 pièces) de coins, y compris poids de baie

JEU DE PANNEAUX LATÉRAUX

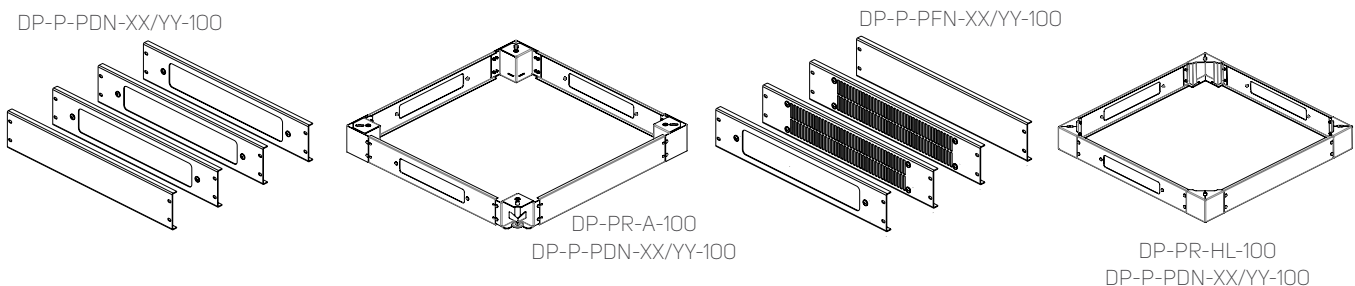

- Deux types disponibles :
 - a) Avec ouvertures d'entrée de câble (dans DP-P-PDN-xx/yy)
 - b) Avec perforation et filtres échangeables (dans DP-P-PFN-xx/yy)
- Contenu du paquet : 1 panneau à socle, 3 panneaux à socle avec entrée de câble ou perforations

SUIVEZ LES ÉTAPES POUR GÉNÉRER LE CODE SOUHAITÉ.

COINS DE SOCLES

DP - PR - 1. - 100

Exemple de Code correct :

DP - PR - HL - 100

PANNEAUX LATÉRAUX

DP - P - 1. - 2. / 3. - 100

Exemple de Code correct :

DP - P - PDN - 600 / 600 - 100

1.	
Code	Options
HL	Coins de socle – charge haute
A	Coins de socle avec pieds réglables

1.	
Code	Options
PDN	Socle sans filtre
PFN	Socle avec filtre

2.
Options
Largeur de baie (mm) – ex.: 600, 800

3.
Options
Profondeur de baie (mm) – ex.: 600, 800, 1000

Code de commande pour filtre échangeable :
 DP-P-PFN-FI-600 – 600 mm de longueur
 DP-P-PFN-FI-800 – 800 mm de longueur

SOCLES POUR BAIES PROFONDES DE 1200 MM & OPTIMISATION DE L'ESPACE

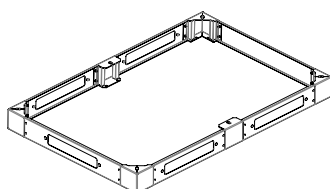

DP-P-PDN-100-80/120
 DP-PR-HL-100

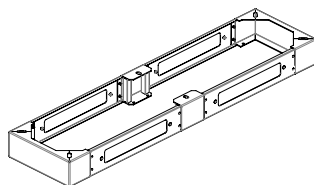

DP-PDN-30/YY-100

Code	Description	Paquet
DP-P-PDN-100-60/120 *	Jeu de panneaux de socle pour 60/120 (hauteur 100 mm)	1 jeu
DP-P-PDN-100-80/120 *	Jeu de panneaux de socle pour 80/120 (hauteur 100 mm)	1 jeu

* Avec DP-PR -100 (hauteur de 100 mm)

Code	Description	Paquet
DP-PDN-30/60-100	Socle pour section 30/60 d'optimisation de l'espace, hauteur de 100 mm	1 jeu
DP-PDN-30/80-100	Socle pour section 30/80 d'optimisation de l'espace, hauteur de 100 mm	1 jeu
DP-PDN-30/100-100	Socle pour section 30/100 d'optimisation de l'espace, hauteur de 100 mm	1 jeu
DP-PDN-30/120-100	Socle pour section 30/120 d'optimisation de l'espace, hauteur de 100 mm	1 jeu

- Jeu de panneaux de socle pour empreinte de baie xx/yy (hauteur 100 mm)
- Contenu du paquet :
 - DP-P-PDN-100-xx/120 : 6 panneaux, 2 socles intermédiaires
 - DP-PDN-30/xx-100 : 2 jeux de panneaux, 2 socles

KITS DE MONTAGE ET D'ASSEMBLAGE

KIT DE MONTAGE



DP-MO-01



DP-MO-F2

- Fixe l'équipement aux montants verticaux
- Contenu du paquet :
 - DP-MO-0x : 1 vis, 1 écrou flottant, 1 rondelle
 - DP-MO-F2 : 1 vis, 1 écrou
 - DP-MO-100 : 100 kits de montage (1 vis, 1 écrou flottant, 1 rondelle)

Code	Description	Dimensions	Paquet
DP-MO-01 ¹	Kit de montage	M5	1 jeu
DP-MO-02 ¹	Kit de montage	M6	1 jeu
DP-MO-F2 ¹	Kit de montage – installation rapide	M6	1 jeu
DP-MO-100	Kit de montage – multipack	M5	1 jeu

¹Veillez commander par multiples de quatre uniquement (un paquet = 4 jeux, voir ci-dessus)

KITS D'ASSEMBLAGE



DP-DR-UNI



DP-DR-UNI-Q



DP-DR-7

Code	Description	Paquet
DP-DR-UNI-Q	Kit de connexion rapide pour toutes les séries de baies autonomes ; sans outil	1 jeu
DP-DR-UNI	Kit de connexion pour toutes les séries de baies autonomes	1 jeu
DP-DR-7	Kit de connexion pour séries de baies	1 jeu

- Connecte des baies autonomes de hauteur et profondeur égales pour en faire une rangée ; Le DP-DR-UNI connecte une série entière de baies
- DP-DR-UNI-Q : Le kit de connexion RAPIDE (QC) sert à connecter une série entière de baies

autonomes ; installation possible par une personne, version sans outil

- DP-DR-UNI : connecte une série entière de baies ; inutile de retirer les panneaux latéraux
- DP-DR-7 : connecte une série entière de baies ; les panneaux latéraux doivent être retirés

- Contenu du paquet :
 - DP-DR-UNI-Q : 3 attaches, 3 vis papillon M5x, 6 vis M5x16, 3 boulons M5
 - DP-DR-UNI : 6 boulons papillons, 6 vis M5x20, 12 rondelles
 - DP-DR-7 : 6 boulons hexagonaux, 12 vis M5x10, 12 rondelles M5 DIN125

ACCESSOIRES AUTRES

SUPPORTS 19" POUR MONTAGE MURAL

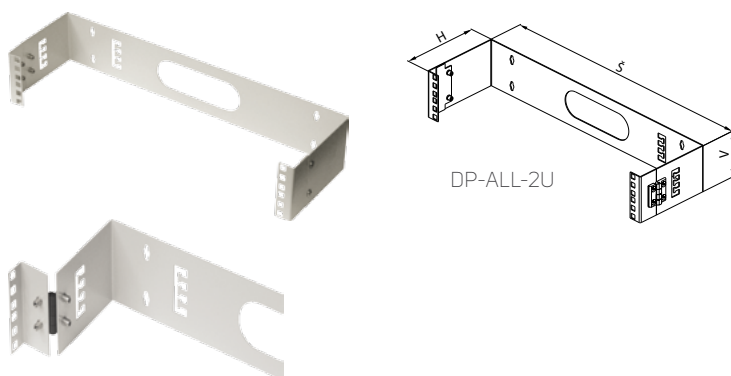

- Pour installation d'équipement mural 19"
- 2U et 4U de hauteur
- Trous de montage à l'arrière (pour fixation mural)
- Équipement de support avec gonds (permet à l'équipement de s'ouvrir depuis le mur)
- Ouvertures de passe-câbles latéraux
- Couleur : laqué RAL 7035
- Contenu du paquet : 1 support mural

Code	H (en U)	Larg.	Profondeur (mm)	Paquet
DP-ALL-2U	2	19"	150	1 pièce
DP-ALL-4U	4	19"	150	1 pièce

ROULETTES & PIEDS



DP-KO-H1



DP-KO-H2



DP-KO-02



DP-KO-01



DP-KO-TC



DP-NO-01

- Contenu du paquet :
 - Jeu 1 : 1 roulette, 1 vis M10, 1 rondelle
 - Jeu 2 : 1 pied
 - Jeu 3 : 4 roulettes

Code	Description	Limite de charge par roulette (kg)*	Paquet
DP-KO-01	Roulette pour baie individuelle	50 kg	1 pièce du jeu 1
DP-KO-02	Roulette verrouillable pour baie individuelle	50 kg	1 pièce du jeu 1
DP-KO-H1	Roulette charge lourde pour baie individuelle	100 kg	1 pièce du jeu 1
DP-KO-H2	Roulette charge lourde verrouillable pour baie individuelle	100 kg	1 pièce du jeu 1
DP-NO-01	Pied réglable pour baie individuelle	-	1 pièce du jeu 2
DP-KO-TC	Roulettes de transport pour baies individuelles	30 kg	1 pièce du jeu 3

* Limite de charge des roulettes = (poids de la baie + poids de l'appareil) / 3

MODULES D'ÉCLAIRAGE



DP-OJ-05



DP-OJ-01



DP-OJ-04

- Éclaire la baie
- DP-OJ-01 et DP-OJ-05 prêts pour installation en 19"
- DP-OJ-04 et DP-OJ-05 peuvent être fixés magnétiquement sur n'importe quelle pièce en tôle d'acier dans/sur une baie (installation OU)
- Fonction d'allumage automatique assurée par détecteur de mouvements (DP-OJ-05 uniquement)
- Contenu du paquet :
 - DP-OJ-01 : 1 unité d'éclairage 19", 1 cordon d'alimentation
 - DP-OJ-04 : 1 unité d'éclairage (aimantée), 1 cordon d'alimentation
 - DP-OJ-05 : 1 unité d'éclairage (aimantée), 1 support 19", 2 vis M5, 1 cordon d'alimentation

Code	Description	Paquet
DP-OJ-01	Module d'éclairage – télescopique, installation 19", tube fluorescent 230 V/50 Hz avec interrupteur	1 pièce
DP-OJ-04	Unité d'éclairage, 5 W, technologie LED, aimants pour fixation facile	1 pièce
DP-OJ-05	Module d'éclairage, 11W, détecteur de mouvements, aimants pour fixation facile ou installation 19"	1 pièce

PROTECTION DES CÂBLES

DP-KP-KAR



DP-KP-HCE2



DP-KP-RB4



DP-KP-KAR9

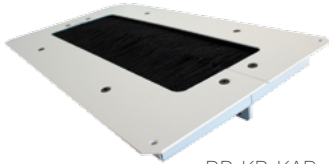

DP-KP-KAR-A

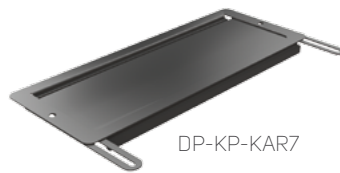

DP-KP-KAR7



DP-KP-KAR4



DP-KP-KAR4-D

- Des bandes protectrices et panneaux à balai aident à protéger les entrées de câbles, en limitant la pénétration de poussière
- Installées dans les ouvertures d'entrée de câble (300×100 mm ou 300×50 mm)
- Trous de montage à l'arrière (pour fixation mural)

Code	Description	Couleurs disponibles		Paquet
		RAL 7035	RAL 9005	
DP-KP-LEM	Bordures protectrices d'entrées de câbles (longueur de 790 mm)	–	oui	1 pièce
DP-KP-HCE2	Entrée de câble hermétique pour baies avec IP54 (ouverture de 300×100 mm)	oui	oui	1 pièce
DP-KP-KAR	Entrée de câble couverte d'une brosse pour les séries iSEVEN et Premium (ouverture de 300×100 mm)	oui	oui	1 pièce
DP-KP-KAR3	Entrée de câble de 150×56 mm couverte d'une brosse pour les séries RUN, RUD, REN.	oui	–	1 pièce
DP-KP-KAR4	Entrée de câble, deux couches de brosses (ouverture de 300×100 mm)	oui	oui	1 pièce
DP-KP-KAR4-D	Entrée de câble, deux couches de brosses, version à doubles battants type Saloon (ouverture de 300×100 mm)	oui	oui	1 pièce
DP-KP-KAR5	Entrée de câble de 300×50 mm, couverte d'une brosse	oui	oui	1 pièce
DP-KP-KAR6	Brosse anti-poussière pour entrée de câble de 500×110 mm (pour RI7/RM7), deux pièces de brosses et deux pièces de caoutchouc pour bords d'entrée de câble	–	oui	1 pièce
DP-KP-KAR7	Couvercle à glissière pour entrée de câble de 300×100 mm	oui	oui	1 pièce
DP-KP-KAR9	Entrée de câble avec protection de rayon de câble, pour ouverture de 300×100 mm	oui	oui	1 pièce
DP-KP-RB4	Diamètre d'entrée de câble de ×100 mm (4"), couvert d'une brosse	–	oui	1 pièce
DP-KP-RP4	Diamètre d'entrée de câble de 100 mm (4"), plastique	–	oui	1 pièce
DP-KP-KAR-A	Entrée de câble pour dalles de sol relevées, deux couches de brosses (ouverture de 410×215 mm)	oui	oui	1 pièce



07

SERVICES



Services

Centre de contrôle pour Centres de données (TC4DC)

126

127

SERVICES

➤ Lorsqu'ils préparent un projet de réseau complexe, vos consultants, concepteurs et service informatique peuvent bénéficier des conseils et de l'aide de nos ingénieurs. Nos chefs de produits et notre équipe de pré-vente disposent de connaissances approfondies quant aux paramètres et aux caractéristiques de tous les articles du catalogue de Conteg, ainsi que de certificats techniques (Certified Data Center Design Professional, etc.) et d'années d'expérience dans la réalisation de projets complexes. Conteg dispose d'une solution technique pour satisfaire vos attentes, quel que soit le degré de difficulté (ou de facilité) de votre projet. Conteg propose des services tels que l'assemblage des accessoires, l'aide à l'assemblage, le démarrage d'une unité de refroidissement, la formation, les webinaires et les présentations personnelles au sujet de nos produits, ainsi que des solutions pour les partenaires commerciaux et les clients. Pour plus d'informations ainsi que pour les prix, veuillez contacter notre équipe d'Assistance Technique totale pour nos solutions ou nos Responsables de Ventes locaux. Vous trouverez ci-dessous une liste de nos services.

SERVICES	Consultations pour Solutions de Centres de Données	Pré-assemblage usine	Assistance à l'assemblage de Conteg	Service de démarrage	Produit sur site Installation
Dispositif de salle de données	oui	–	–	–	–
Positionnement/organisation des composants individuels	oui	–	–	–	–
Études énergétiques et projets de systèmes de refroidissement	oui	–	–	–	–
Optimisation de projets	oui	–	–	–	–
Modélisation CFD	oui	–	–	–	–
Vérification de documentation des projets	–	oui	oui	–	oui
Installation usine d'accessoires	–	oui	–	–	–
Inspection avant expédition	–	oui	oui	–	oui
Vérification de préparation du site (avant installation) et coordination des procédés (pendant l'installation)	–	–	–	–	oui
Livraison sur site, déballage et positionnement des produits	–	–	–	–	oui
Installation des produits	–	–	–	–	oui
Inspection finale	–	–	oui	–	oui
Mise en service des unités de refroidissement	–	–	–	oui	–
Formation des utilisateurs	–	–	oui	oui	oui
Passation des projets finis	–	–	oui	oui	oui



Pour plus d'informations, veuillez contacter notre équipe ventes ou technique sur www.conteg.fr/contacts-fr

CENTRE DE TEST POUR DATACENTER (TC4DC)

➤ **Le Centre de tests de Conteg** (à Pelhrimov, République Tchèque) a été créé pour tester l'impact des produits nouveaux et existants sur la consommation d'énergie, l'efficacité, la fiabilité et l'efficacité dans des centres de données dans diverses situations. Les simulations informatiques et les mesures en laboratoire permettent aux spécialistes de vérifier les principes de divers processus de salles de serveurs afin de mettre en place des solutions innovantes.



QUE PEUT-ON MESURER ?

- Hygrométrie
- Température (eau, air et surface de l'équipement et de la baie)
- Flux d'air et d'eau
- Vitesse de divers moyens de canalisations et de conduits
- Différences de pression (dans les pièces individuelles de l'installation expérimentale)
- concentration en CO₂
- Paramètres électriques (tension, courant et consommation électrique)
- Paramètres de bruit
- Rotation (vitesse de ventilateur ou de compresseur)

DESCRIPTION :

- Espace total : 156 mètres carrés

Comprend

- Centre de données expérimental (conçu comme un vrai centre de données) avec sol surélevé et plafond suspendu pour simuler les situations réelles

- possibilité d'installer des baies individuelles, des rangées, des allées confinées et des boucles fermées
- Salles de support technique
 - espaces pour matériel et logiciels

Espaces secondaires

- Zone d'atelier pour le matériel (utilisé pendant les tests) et logiciel (sert à examiner les résultats)
- Salle de conférence (pour réunions d'équipe et présentations techniques)

Index

AC-COND2	85	DP-ST5	93	OPW-3016RD-YL	67
ACP-IW	54	DP-S01-VENT	57	OPW-RRB	65, 70
ACP-OW	55	DP-UL	118	OPW-SDMB	68-69
AC-PUHZ	83-84	DP-01-VENT	92	OPW-SRB	70
AC-TCW	82	DP-VEC	88	OPW-TR-16/xx	65, 70, 73
AC-TDS	83	DP-VEL	89	OPW-TRB-16	70
AC-TDX	83	DP-VEN	88-89	OPW-TRB-30	65, 70
AC-TOP2-CW	87	DP-VEN-01	89	OPW-TR-BR	65, 70, 73
AC-TOP3-CW	87	DP-VER	88	OPW-TR-CM	73
AC-TXC	85	DP-VE-ROV2	89	OR	115
AEGIS	103	DP-VE-ROV4	89	ORMS-01	57
CO-BU	21	DP-VE-01	89	ORN	116
ALLÉE CONFINÉE	90	DP-VP-K	75	ORN-M	116
CO-TU	22	DP-VP-M	75	ORN-01	116
CPW-20CA	72	DP-VP-P	74	ORN-02	116
CPW-20CAC-3U	72	DP-VP-PS01	57	ORO	115
CPW-20CAC-0U	72	DP-VP-VR	76	ORPM-01	115
CPW-20-CC	72	DP-VV-xxU/150	77	ORS	57
CPW-20CC-SM	72	DP-VV-A	76	ORVE-01	116
CPW-20CD	72	DP-WALL	122	ORVM-01	116
CPW-20CDC	72	DP-ZA	90	PP	117
CPW-20-EC	72	DP-ZA-2U-110	117	RAMOS	96-101
CPW-20-R	72	DP-ZA-4U-110	117	RAMOS Mini	96, 98-99
CPW-20TAC-3U	72	DP-ZA-S1U	57	RAMOS Optima	96, 98-99
CPW-20TAC-0U	72	DP-ZE	118	RAMOS Plus	96, 98-99
CPW-20TD	71	DP-ZM-CL	118	RAMOS Ultra	96-97, 99
CPW-20TDC	71	DP-ZM-E	101	RAMOS Ultra ACS	96, 100-101
CPW-BR-BR	73	DP-ZM-EML	101	RDF	6, 14-17, 113
CPW-CDB	73	DP-ZM-ES	101	REH	56-57
CPW-ORB	73	HDWM	60-64, 72	REN	50, 53
CPW-RRB	73	HDWM-FDF	61	Ri7	26-31
DP-AFD	91	HDWM-FSS	64	RM7	26, 34-37
DP-BP	92	HDWM-HM	60, 63	RM7-CO	40
DP-DD	114	HDWM-HML-1F	60	RM7-DO	40
DP-DR	121	HDWM-VCT	64, 72	RM7-HVE	37
DP-DSZ	117	HDWM-VMF	60, 62, 64	RM7-SP	40
DP-DSZ-S	57	HDWM-VMF-ACT	64	RM7-TB	40
DP-DU	113	HDWM-VMF-B15	64	RMS	99-102
DP-EHC-1000	47	HDWM-VMF-B25	64	RMS-ACS	100-101
DP-ES	46	HDWM-VMF-BLANK	64	RMS-ACS-CMIF	101
DP-HPR	91	HDWM-VMR-19	64	RMS-ACS-EMT	101
DP-HR	118	HDWM-VMR	60, 62	RMS-ACS-HID	101
DP-KO	122	HDWM-VMR-ACT	64	RMS-ACS-U-RDU	100
DP-KP	72, 123	HVMF	76	RMS-CON-ACS	101
DP-KP-LEM	72, 123	HVMP	76	RMS-CPS	102
DP-MO	121	HVMS-B	77	RMS-I	99
DP-MP-S1U	57	HVMS-CH	77	RMS-U	99
DP-NO	122	HVMS-H-600	76	ROF-CS	25
DP-OJ	123	HVMS-H-800	76	ROF-ES	45-46
DP-PDN	120	HVMS-H-A	76	ROF-LV	47
DP-PO	112	IP-BA	107	ROF-RS	45-46
DP-PO-xxxV	113	IP-C	109	ROP	24
DP-P-PDN	119-120	IP-DEA	108	RS	43
DP-P-PFN	119-120	IP-DEI	107	RSB	6, 18-20
DP-P-PFN-FI	120	IP-DMA	108	RSB-CM	20
DP-PP-S1U	57	IP-DMI	107	RSF	6-11, 93, 113
DP-PR	119	iSEVEN FLEX SERVER	38-40	RSF BYTEline	6, 12-13
DP-PT	112	iSEVEN SERVER	32-33	RSG2	42
DP-PT-S200	57	K-LKD	104	RSG4	41
DP-PV	114	K-SA	104	RSSD-BRACE	44
DP-PZ	112	LES-RACK	105	RSSD-RAIL	44
DP-PZ-xxxV	113	OPW	65-70, 73	RSSD-VP	44
DP-RE	114	OPW-10DRC-YL	68	RUD	50, 52
DP-ROF-CW	91	OPW-10DRFC-YL	68	RUN	50-51
DP-RP	106	OPW-10DRF-TB3	68	STS	93
DP-RP-LC-C3	109	OPW-10DRF-TB30	68	VO-P	74
DP-RP-VM	108	OPW-10DRF-TG	68	VO-W	75
DP-RS	46	OPW-10DRF-YL	68		
DP-RSB-CW	20	OPW-10DR-YL	68		
DP-RSF-CW	91	OPW-10IA45-YL	68		
DP-RSF-CWA	91	OPW-10TP-YL	68-69		
DP-RxF-CW	91	OPW-3016RDC-YL	67		

Baies outdoor outTEG

Ne faites pas de compromis. Vous pouvez tirer parti des avantages de notre ligne de produits spécialisée outTEG. Alliant conception compacte, esthétique pure et système de régulation de l'ambiance, les produits outTEG satisfont les exigences des clients à la fois pour les environnements à température élevée et pour les régions où les températures sont extrêmement basses.

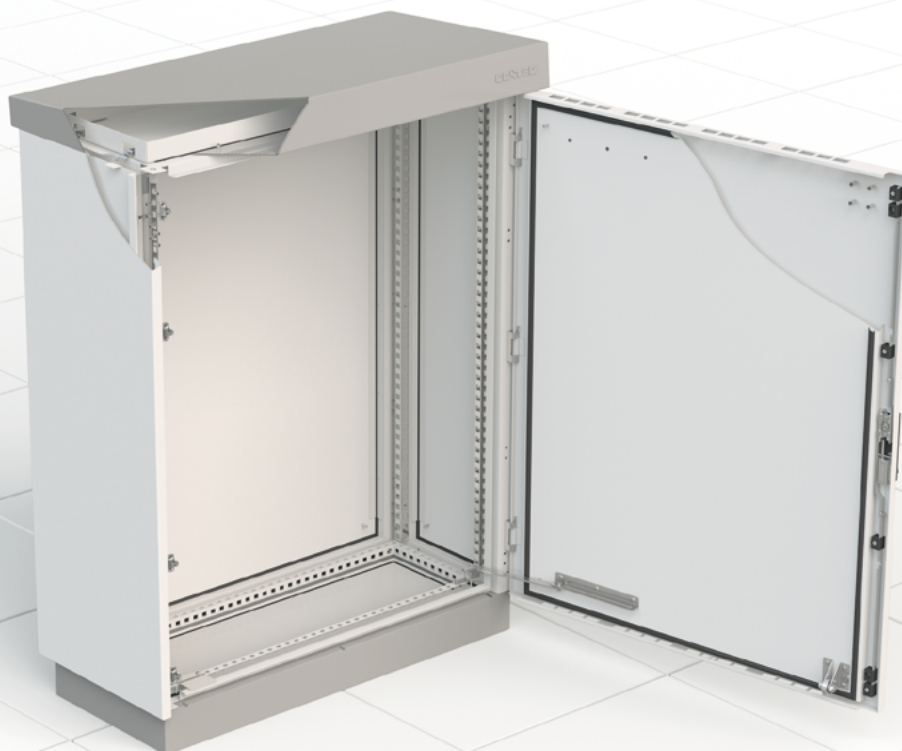

Pour plus d'informations, veuillez contacter notre équipe ventes ou technique sur www.conteg.fr/contacts-fr ou utiliser notre configurateur en ligne sur www.conteg.fr/configurateurs

www.conteg.fr



CONTEG, spol. s r.o.

Siège social :

Na Vítěznej pláni 1719/4

140 00 Prague 4

Czech Republic

Tél. : +420 261 219 182

conteg@conteg.fr

www.conteg.fr

Usine de production :

K Silu 2179

393 01 Pelhřimov

Czech Republic

Tél. : +420 565 300 300

Succursales / Bureaux régionaux

Autriche / Allemagne / Suisse : +420 261 219 182

Benelux : +31 76 5420 709

Europe du Sud-Est : +49 172 8484 346

Finlande : +358 50 414 1257

France / Italie / Maghreb : +33 1 60 04 55 90

Arabie Saoudite / Moyen-Orient : +966 54 000 2341

Russie / CIS : +7 495 967 3840

Bien que ce catalogue ait été préparé, produit et vérifié avec le plus grand soin, Conteg, spol. s r.o. décline toute responsabilité concernant d'éventuelles omissions ou erreurs dans cette publication. En raison des perpétuels développements et progrès, Conteg, spol. s r.o se réserve aussi le droit de modifier les informations et les caractéristiques techniques des produits indiquées dans ce catalogue. Ces modifications, de même que les éventuelles erreurs ou fautes d'impression, ne pourront faire l'objet de compensations.

Votre fournisseur